



SISTEMI INTEGRATI E CLIMATIZZAZIONE PROFESSIONAL

Catalogo 2023





Olimpia Splendid. Home of Comfort

Casa è sinonimo di comfort: una semplice equazione che ci impegniamo ad assicurare, in ogni stagione e in ogni Paese del mondo, offrendo soluzioni innovative, sicure, sostenibili e di elevata finitura estetica.

Chi siamo

Olimpia Splendid è un'azienda italiana che dal 1956 progetta, produce e commercializza prodotti per Climatizzazione, Riscaldamento, Trattamento dell'aria. Il payoff **Home of Comfort** descrive il nostro impegno nel creare prodotti innovativi, rispettosi dell'ambiente e dall'inconfondibile design made in Italy. Soddisfare, in ogni momento dell'anno, le esigenze dei nostri clienti nel mondo è il nostro obiettivo. **Comfort at Home** è il risultato.

Azienda italiana dal 1956

Ogni prodotto Olimpia Splendid nasce nell'headquarter bresciano, dove il centro R&D 100% italiano rappresenta il cuore pulsante di tutte le innovazioni e la mente rigorosa che studia, testa ed affina ogni progetto.

Con l'aiuto di software di modellizzazione di ultima generazione e laboratori di prova interni —dotati di stampanti 3D, camere calorimetriche, camere anecoiche e camere per test di lunga durata —il nostro team di ingegneri e progettisti segue lo sviluppo delle soluzioni Olimpia Splendid, andando oltre le normative e gli standard. Per garantire, lungo l'intero ciclo di vita del prodotto, sempre e solo le migliori performance.

Brand internazionale

Olimpia Splendid è un gruppo a vocazione internazionale. Perché vogliamo, attraverso una presenza diretta nei mercati, essere sempre più vicini ai bisogni dei nostri clienti.

La dimensione internazionale di Olimpia Splendid è rappresentata dalle sedi delle 7 filiali commerciali estere, oltre che dal capillare network di distributori che copre più di 50 Paesi nel mondo. L'export, che già rappresenta il 50% del fatturato complessivo del gruppo, è una componente dei ricavi in continua crescita.

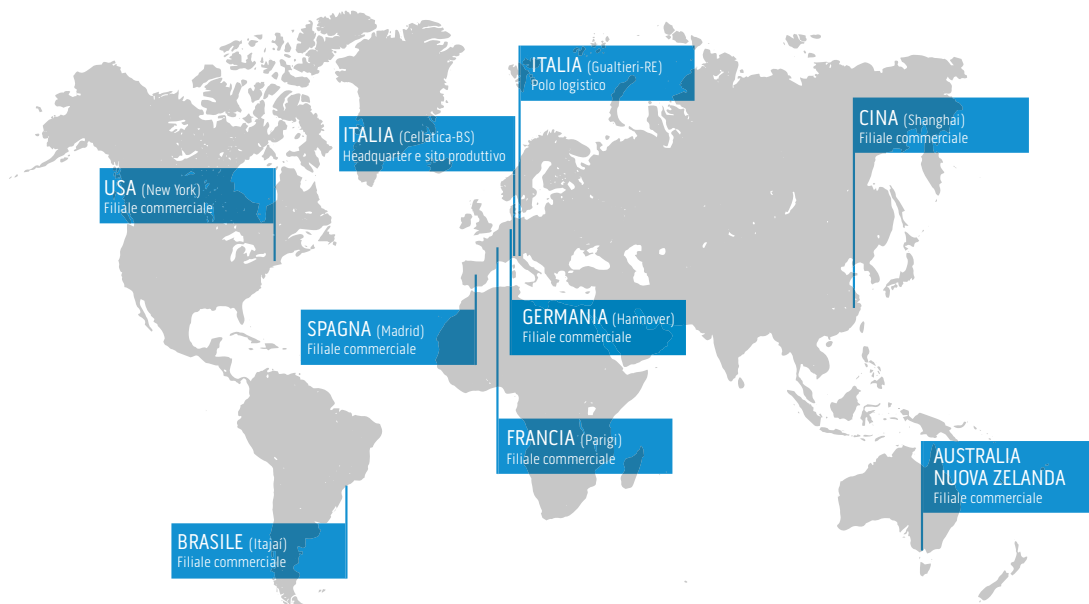

Obiettivo 2040: carbon neutrality

A causa dei cambiamenti climatici in atto, la domanda di soluzioni per la climatizzazione indoor è oggi in forte crescita e le imprese di produzione stanno rivoluzionando tecnologie e processi, per riuscire a soddisfare le nuove esigenze abitative nel rispetto dell'ambiente. Come brand dell'home comfort, abbiamo definito i pilastri del nostro piano per la sostenibilità e preso un impegno ufficiale, per dimezzare la carbon footprint di Olimpia Splendid nel 2030 e raggiungere la carbon neutrality entro il 2040, con 10 anni di anticipo rispetto al Green Deal Europeo. Un obiettivo importante, che raggiungeremo prendendoci cura del clima di casa, insieme a quello del pianeta.

Technology

I nostri impianti di climatizzazione sono in pompa di calore, oggi la tecnologia più efficiente sul mercato. Full electric, creano il giusto comfort in tutte le stagioni, ottimizzando i consumi e sfruttando fonti rinnovabili. **Per un clima ideale in casa e nel Pianeta.**

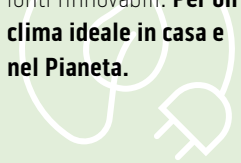

Factory

Il nostro impianto produttivo in Franciacorta è alimentato per il 50% da energia auto-prodotta ed è molto efficiente. Nel 2021 abbiamo ridotto l'intensità del nostro consumo di energia, aumentando la produzione. **Produrre di più rispettando l'ambiente è possibile.**

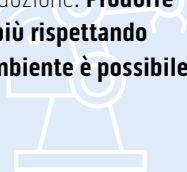

People

Nella nostra azienda ogni obiettivo è condiviso e il percorso verso la carbon neutrality vede la partecipazione attiva e propositiva di tutte le risorse interne. **Contribuire alla costruzione di un futuro migliore è nella nostra missione.**

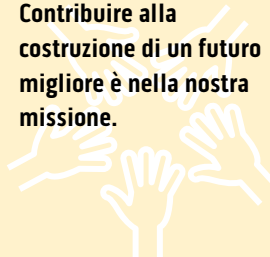

Lifecycle

Analizziamo l'impronta ambientale dei prodotti, selezioniamo i refrigeranti con il più basso impatto sull'effetto serra, utilizziamo materiali facilmente riciclabili e studiamo soluzioni per prolungare la durata dei prodotti. **L'impegno per l'ambiente non finisce mai.**

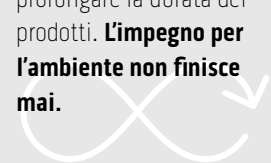

Servizio clienti

Attraverso il sito internet Olimpiaspplendid.it e i nostri numeri di assistenza

Elenco rivenditori

Nella sezione **Negozi** del sito internet è consultabile l'elenco completo dei punti vendita e dei rivenditori professionali Olimpia Splendid.

Contatti Centri di Assistenza Tecnica

Nella sezione **Centri Assistenza e Ricambi** del sito internet è possibile trovare indirizzo e contatti del servizio tecnico più vicino.

Attivazione garanzie e richieste d'intervento

Nella sezione **Assistenza e Garanzie** del sito internet è possibile attivare la garanzia e richiedere — direttamente online — l'intervento di un nostro Centro di Assistenza Tecnica, inserendo la matricola del prodotto (presente sul certificato di garanzia e sulla targa dati dello stesso).

Materiale tecnico-informativo

Nell'**Area Download** del sito internet è possibile scaricare cataloghi e brochure, dichiarazioni e manuali d'uso, etichette energetiche e dime d'installazione dei prodotti Olimpia Splendid.

Servizio Clienti
030 3195333

Disponibile per:
Informazioni su prodotti
Attivazioni garanzia
Richiesta intervento di riparazione per prodotti in garanzia

Lunedì–Venerdì: 8:30–20:30
Sabato: 9:00–13:00 e 14:00–18:00
Costi telefonata secondo il piano tariffario previsto dal proprio operatore.

Servizio Clienti
030 3195100

Disponibile per:
Informazioni su prodotti, punti vendita e centri di assistenza tecnici

Lunedì–Venerdì: 9:00–13:00 e 14:00–16:00
Costi telefonata secondo il piano tariffario previsto dal proprio operatore.

 **VOYAGER**



Software di selezione

Sul sito internet Olimpiaspplendid.it è possibile accedere al software di selezione OS Voyager per verificare le varie condizioni di funzionamento dei nostri ventilconvettori e ventilradiatorii.

Incentivi 2023

Su Olimpiaspplendid.it anche gli approfondimenti su bonus e detrazioni, previste dalla normativa in vigore, per i nostri prodotti

Conto termico 2.0

Pubblica amministrazione e privati possono usufruire dell'incentivo diretto e stabile del conto termico per interventi per la produzione di energia termica da fonti rinnovabili e per l'incremento dell'efficienza energetica.



Le estensioni di garanzia Olimpia Splendid

Sono gratuite e semplici da attivare, entro 30 giorni dall'acquisto. Offrono tutti i vantaggi di un servizio gestito direttamente dalla Casa Madre attraverso una rete di Centri di Assistenza Tecnica qualificati.



Avviamento premium 3 anni

Aggiunge 1 anno alla garanzia di legge. E' rivolta a tutti gli utenti (persone fisiche) che acquistano un prodotto della linea pompe di calore idroniche Sherpa monoblocco o splittate. Per le pompe di calore Sherpa splittate, l'attivazione della garanzia è subordinata all'esecuzione del primo avviamento da parte di un Centro di Assistenza Tecnica autorizzato Olimpia Splendid (servizio a pagamento obbligatorio). Per richiedere il primo avviamento, è disponibile un apposito form su [Olimpiaspplendid.it/garanzie](https://www.olimpiasplendid.it/garanzie)



Garanzia Elite 3 anni

Aggiunge 1 anno alla garanzia di legge. E' rivolta a tutti gli utenti (persone fisiche) che acquistano un prodotto delle linee scaldacqua Sherpa SHW, terminali d'impianto Bi2 o climatizzatori Unico, Nexya (ad eccezione della gamma Commercial) Alyas e Dolceclima.



Garanzia Unico 4 anni

Aggiunge ulteriori 2 anni alla garanzia di legge. E' rivolta a tutti gli utenti (persone fisiche) che acquistano un prodotto della linea climatizzatori Unico presso un Unico Qualified Partner, immesso sul mercato dopo il 31 gennaio 2015.

Garanzia Aziende

Anche aziende e professionisti con partita IVA possono usufruire delle estensioni di garanzia gratuite che si aggiungono al singolo anno di garanzia di legge. 1 anno aggiuntivo su tutti i prodotti delle linee pompe di calore Sherpa, terminali d'impianto Bi2, climatizzatori Unico, Nexya, Alyas e Dolceclima. 2 anni aggiuntivi su tutti i prodotti della linea Unico (se acquistati presso un Unico Qualified Partner).



Bonus fiscali

Se contestuale a lavori di ristrutturazione, l'acquisto di prodotti per la climatizzazione ad alta efficienza e che garantiscono prestazioni tali da soddisfare i requisiti per la riqualificazione energetica degli edifici beneficia di detrazioni fiscali, secondo quanto previsto dagli ultimi decreti.

I più recenti aggiornamenti in materia e le relative dichiarazioni sono disponibili sul sito internet [Olimpiaspplendid.it](https://www.olimpiasplendid.it)

INDICE DEI CONTENUTI

15 BMS

16 SIOS CONTROL

21 POMPE DI CALORE

28 SHERPA AQUADUE

34 KIT SHERPA FLEX BOX AS

36 SHERPA

44 SHERPA COLD

48 SHERPA MONOBLOC

52 SHERPA SHW

54 ACCESSORI

60 SCHEMI D'IMPIANTO

65 TERMINALI D'IMPIANTO

72 Bi2 AIR

76 Bi2 WALL

78 Bi2 SMART

80 Bi2 NAKED

88 Ci2 WALL

90 ACCESSORI

97 VMC

102 SITALI SF 150 S1

103 SITALI SFE 100

104 SITALI CX 120

106 SITALI CX 180

108 SITALI CX 280

110 SITALI CX 400

112 SITALI CX 550

114 ACCESSORI

123 UNICO

130 UNICO AIR

136 UNICO EDGE

140 UNICO PRO

144 UNICO TOWER

146 UNICO TWIN

148 UNICO EASY

150 UNICO R

152 ACCESSORI

157 CLIMATIZZATORI FISSI

164 NEXYA ENERGY E

166 NEXYA S4 E

168 ALYAS PRO E

170 NEXYA S5 E DUCT

172 NEXYA S5 E CASSETTE

174 NEXYA S5 E CEILING

176 NEXYA MULTISPLIT

183 CLIMATIZZATORI PORTATILI

186 DOLCECLIMA COMPACT 9 P

188 DOLCECLIMA SILENT 10 WIFI

190 DOLCECLIMA SILENT 12 A+ WIFI

192 DOLCECLIMA AIR PRO 14 HP WIFI

ALYAS PRO E	168	SHERPA COLD	44
Bi2 AIR	72	SHERPA MONOBLOC	48
Bi2 NAKED	80	SHERPA SHW	52
Bi2 SMART	78	SIOS CONTROL	16
Bi2 WALL	76	SITALI CX 120	104
Ci2 WALL	88	SITALI CX 180	106
DOLCECLIMA AIR PRO 14 HP WIFI	192	SITALI CX 280	108
DOLCECLIMA COMPACT 9 P	186	SITALI CX 400	110
DOLCECLIMA SILENT 10 WIFI	188	SITALI CX 550	112
DOLCECLIMA SILENT 12 A+ WIFI	190	SITALI SF 150 S1	102
KIT SHERPA FLEX BOX AS	34	SITALI SFE 100	103
NEXYA ENERGY E	164	UNICO AIR	130
NEXYA MULTISPLIT	176	UNICO EASY	148
NEXYA S4 E	166	UNICO EDGE	136
NEXYA S5 E CASSETTE	172	UNICO PRO	140
NEXYA S5 E CEILING	174	UNICO R	150
NEXYA S5 E DUCT	170	UNICO TOWER	144
SHERPA	36	UNICO TWIN	146
SHERPA AQUADUE	28		



SISTEMI INTEGRATI

Sistemi integrati Olimpia Splendid

L'impianto di nuova generazione per gli edifici a basso consumo e la riqualificazione energetica

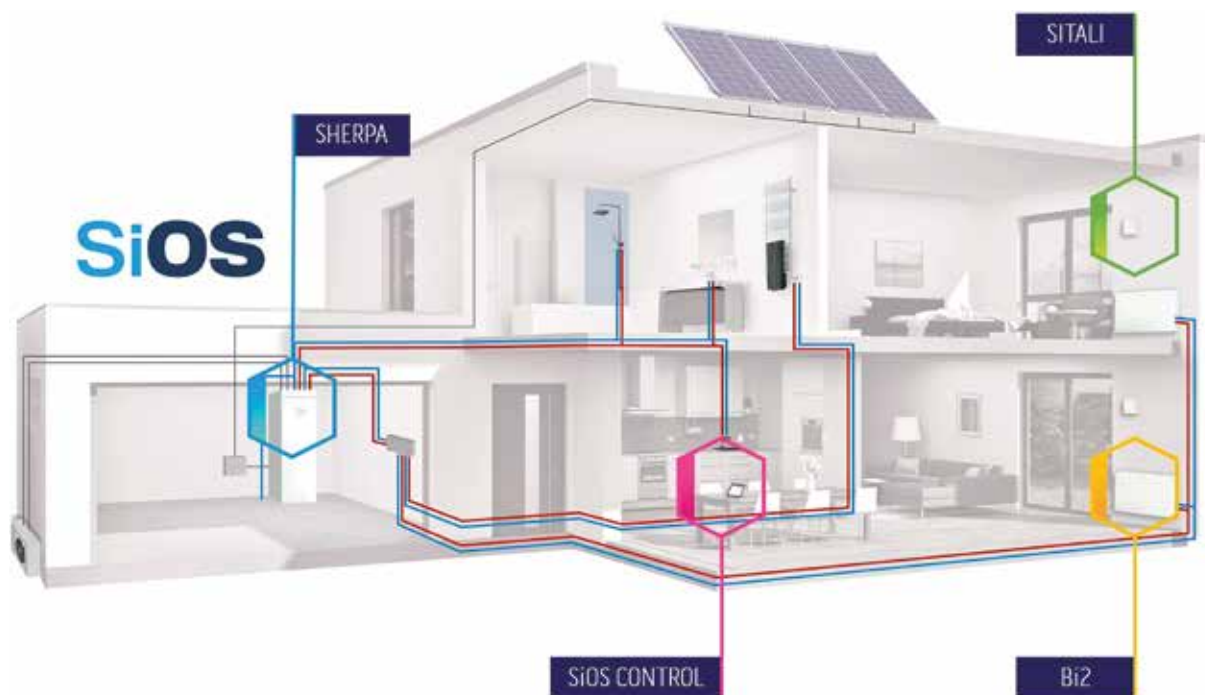

Climatizzazione a ciclo annuale

I Sistemi Integrati Olimpia Splendid offrono riscaldamento, raffrescamento, deumidificazione, trattamento dell'aria e produzione di acqua calda sanitaria. Tutto ciò che serve per il comfort di casa, 365 giorni l'anno, è così racchiuso in un unico impianto: semplice, efficiente, integrato.

La soluzione impiantistica di Olimpia Splendid semplifica il progetto e i lavori d'installazione, nonché l'utilizzo e la manutenzione di tutti i prodotti per il comfort domestico. I generatori sono ad alta efficienza energetica e i terminali ad alte prestazioni, per un benessere indoor completo e attento ai consumi. Inoltre, grazie al building management system SIOS Control, la gestione è totale e integrata.



Funzionalità d'impianto

- IRRAGGIAMENTO A BASSA TEMPERATURA
- RISCALDAMENTO VENTILATO
- RAFFRESCAMENTO
- DEUMIDIFICAZIONE
- FILTRAGGIO DELL'ARIA
- ACS FINO A 75°C
- RICAMBIO D'ARIA
- PREVENZIONE MUFFE
- SUPERVISIONE IMPIANTO DA REMOTO

Pompe di calore, per la massima efficienza

L'evoluzione degli edifici e dei relativi involucri ha determinato un cambiamento anche dei nuovi impianti. Le pompe di calore sono sempre più protagoniste all'interno dell'impianto come generatore univoco, in grado di ottimizzare i consumi energetici e favorire l'utilizzo di fonti rinnovabili.

Olimpia Splendid offre una gamma di soluzioni specifiche per ogni clima, che si distinguono per l'elevata efficienza energetica (fino alla A+++), e la massima affidabilità, grazie anche ad una tecnologia brevettata per la produzione di comfort e ACS fino a 75°C in contemporanea.



Ventilradiatori come nuovi terminali d'impianto

I ventilradiatori offrono un comfort a ciclo annuale (riscaldamento e raffreddamento) equiparabile a quello di un pavimento radiante, con costi di installazione sempre inferiori e una gestione dell'impianto più economica, nelle zone climatiche più calde.

Prima azienda ad introdurre sul mercato i ventilradiatori slim e ultraslim, specifici per le installazioni residenziali, Olimpia Splendid si distingue ancora oggi nel segmento per una gamma di soluzioni interamente disegnate e prodotte in Italia e con una tecnologia radiante brevettata, che consente il funzionamento statico della macchina in riscaldamento, per una completa assenza di rumore.



VMC per una migliore qualità dell'aria indoor

Con l'evoluzione degli involucri degli edifici, il ricambio e il trattamento dell'aria sono diventati necessari per il giusto mantenimento della qualità dell'aria indoor. Qualora la semplice apertura delle finestre non sia possibile o sufficiente, le soluzioni di Ventilazione Meccanica Controllata offrono un valido aiuto.

Olimpia Splendid propone soluzioni decentralizzate, per un'installazione semplificata, o canalizzate nell'ambito di una ristrutturazione o nuova costruzione. Tutte provviste di motori brushless EC, a consumo energetico ridotto, le unità di VMC di Olimpia Splendid sono dotate di recuperatori di calore per trasferire l'energia dall'aria estratta dagli ambienti interni all'aria di rinnovo immessa dall'esterno, limitando l'attivazione dell'impianto di climatizzazione e migliorando le prestazioni energetiche dell'immobile.



BMS per la gestione centralizzata dell'impianto

La gestione centralizzata dell'impianto permette un'ottimizzazione e un'efficienza migliore in base alle nostre abitudini e al nostro vivere gli edifici.

SiOS Control è il Building Management System di Olimpia Splendid che consente una gestione semplice, intuitiva e personalizzabile dell'impianto. È possibile controllare i singoli componenti: pompa di calore, ventilconvettori e ventilradiatori, pavimento radiante, termoarredi e VMC. La gestione può avvenire sia in locale sia da remoto, attraverso la piattaforma web (Cloud) o l'applicazione mobile.

SHERPA AQUADUE

Pompe di calore aria-acqua
split polivalenti



SHERPA

Pompe di calore aria-acqua split
tradizionali



SHERPA COLD

Pompe di calore aria-acqua
split per climi freddi



SHERPA MONOBLOC

Pompe di calore aria-acqua
monoblocco



SHERPA SHW

Scaldacqua in pompa di calore



SiOS CONTROL

Sistema centrale di gestione
impianto in locale e da remoto



SiOS

Sistemi Olimpia

DS®
integrati
Splendid

SITALI

VMC decentralizzata e canalizzata



Bi2 WALL

Terminali a parete alta



Bi2 AIR

Terminali dal design integrale



Ci2 WALL

Terminali a parete alta



Bi2 SMART

Terminali total flat



Bi2 NAKED

Terminali da incasso







Sios[®]
CONTROL

BMS

Il Building Management
System di Olimpia Splendid

SiOS CONTROL

Sistema centrale di gestione impianto in locale e da remoto

Completo ed intuitivo

SiOS Control è il BMS (Building Management System) di Olimpia Splendid che consente una gestione semplice dell'impianto per riscaldamento, raffreddamento, trattamento dell'aria e ACS. Attraverso un'interfaccia grafica intuitiva e personalizzabile sulle caratteristiche di ogni ambiente, è possibile controllare i singoli componenti dell'impianto: pompa di calore, ventilconvettori e ventilradiatori, pavimento radiante, termoarredi e VMC, sia della gamma Olimpia Splendid sia di altri produttori*. Per un controllo realmente completo. Con SiOS Control, inoltre, la gestione può avvenire anche da remoto, attraverso la piattaforma web (Cloud) o l'applicazione mobile. Completo, intuitivo e anche smart.



Cosa può gestire?

Gamma pompe di calore Sherpa o generatori di terzi*



Gamma ventilconvettori e ventilradiatori Bi2 e Ci2 **



Gamma VMC Sitali o VMC di terzi*



Pavimento radiante (risc. e raff.) e termoarredi

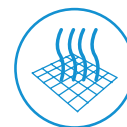

Come funziona?

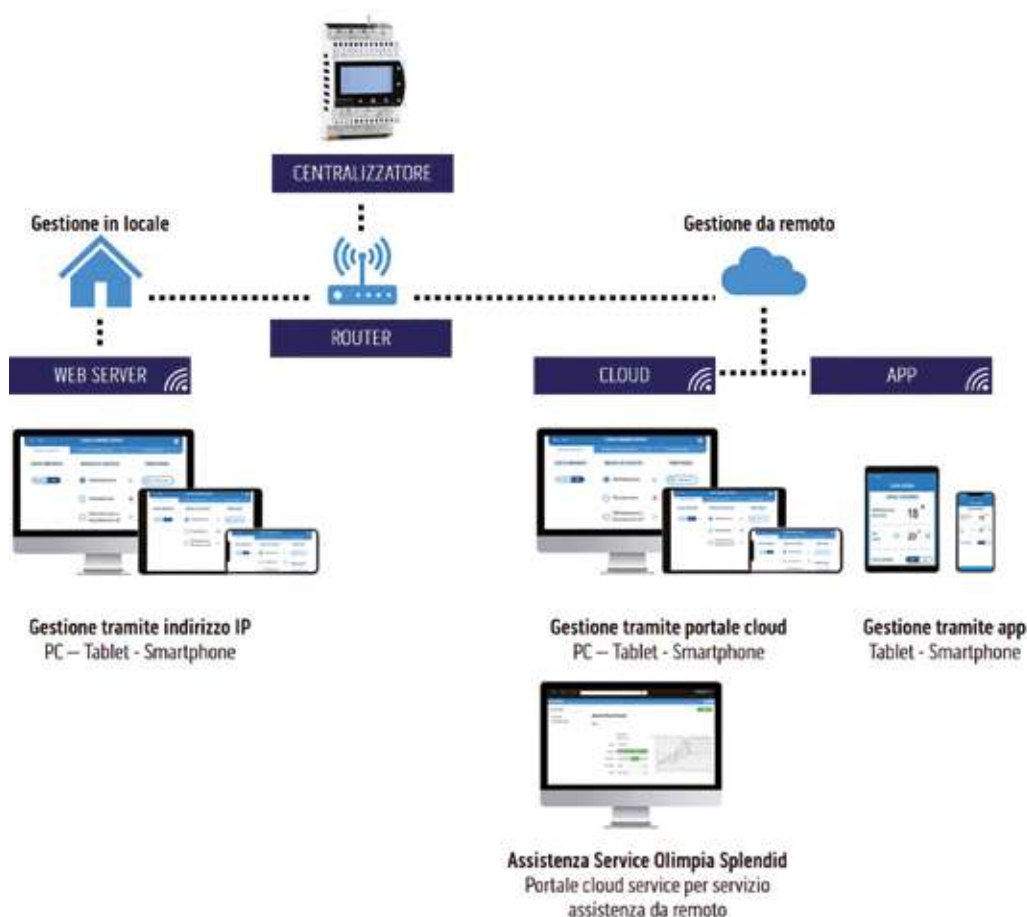

* Previa verifica della compatibilità

** Necessaria scheda optoisolatore + relè con alimentatore, verificare dettagli su manuale tecnico per caratteristiche specifiche.

Tipologia di controllo

ZONA DIRETTA:

- fino a 60 unità ventilconvettori/ventilradiatori Bi2 e relativi comandi (suddivisi fino ad un massimo di 15 ambienti indipendenti, complessivi tra zona diretta e zona miscelata);
- 1 pompa di calore tra Sherpa S2/S3, Sherpa Aquadue S2/S3, Sherpa Tower S2/S3, Sherpa Aquadue Tower S2/S3 e Sherpa Monobloc S1/S2 E (o altri generatori di terzi)*;
- fino a 4 termoarredi, con relativi termostati;
- fino a 4 ventilconvettori da parete Ci2**;
- 1 uscita circolatore zona diretta;
- 1 sonda temperatura aria esterna.

ZONA MISCELATA:

- 2 uscite circolatore zona miscelata;
- 2 uscite valvola miscelatrice;
- 2 uscite circolatore deumidificatori;
- 2 ingressi sonda temperatura acqua zona miscelata;
- Fino a 15 ambienti indipendenti (complessivi tra zona diretta e zona miscelata) con impianto radiante a pavimento per riscaldamento e raffreddamento.

VMC:

- 1 uscita di gruppo per Sitali (o altre VMC di terzi)*.

Installazione semplificata

Facile installazione attraverso una prima configurazione guidata per poter personalizzare SiOS Control sia alle caratteristiche dell'impianto sia a quelle dell'edificio in cui verrà installato.



Ambienti personalizzati

Possibilità di creare ambienti personalizzati per poter riprodurre il layout di ogni singolo edificio. Possibilità di creare fino a 15 ambienti totali tra zona diretta (ventilconvettori) e zona miscelata (pavimento radiante). Possibilità di nominare gli ambienti e assegnare delle icone dedicate.



Gestione del comfort per ogni stagione

SiOS Control può gestire il raffreddamento, il riscaldamento, l'acqua calda sanitaria e il trattamento dell'aria. L'interfaccia grafica intuitiva ad icone cambia colore in base alla funzionalità dell'impianto e se i vari ambienti sono attivi o spenti.



Timer con scenari

SiOS Control possiede timer settimanali. Gestisce fino a 4 timer e ogni singolo timer può essere impostato con 6 fasce orarie giornaliere. Per ogni fascia oraria sono disponibili 5 scenari. Economy, Comfort, Night sono gli scenari già preimpostati, mentre i 2 scenari Individual possono essere impostati direttamente dall'utente.



Impostazioni semplificate

Con SiOS Control l'utente può modificare il set point acqua +/- 5°C, per una maggiore flessibilità di controllo del comfort, evitando di variare i parametri impostati dal centro assistenza sulla pompa di calore.



* Previa verifica della compatibilità.

** Necessaria scheda optoisolatore + relè con alimentatore, verificare dettagli su manuale tecnico per caratteristiche specifiche.

NOTA 1: L'applicazione per Tablet e Smartphone permette una gestione semplificata delle funzioni ed è limitata al controllo di massimo 10 ambienti indipendenti.

GESTIONE

Gestione solo locale

Collegando, con un cavo di rete, l'unità di controllo centrale B0858 ad un Access Point, è possibile gestire SiOS Control nella rete Wi-Fi locale, mediante PC, Tablet, Smartphone ed un comune browser internet.



Gestione da remoto (anche locale)

Collegando, con un cavo di rete, l'unità di controllo centrale B0858 ad un router internet, è possibile gestire SiOS Control in remoto attraverso il cloud, mediante PC, Tablet, Smartphone ed un comune browser internet. Inoltre per una gestione semplificata da remoto è disponibile la App SiOS Control che ne riassume le funzioni principali.



L'uso da remoto richiede un abbonamento biennale acquistabile contattando il servizio clienti di Olimpia Splendid, allo 030.3195333 oppure via email a info@olimpiasplendid.it

Assistenza da remoto

Il Servizio di Assistenza di Olimpia Splendid attraverso il Cloud potrà effettuare assistenza all'impianto e alle relative macchine anche da remoto, per un servizio più veloce ed efficiente in caso di problemi o allarmi all'impianto.



COMPONENTI

	CODICE	DESCRIZIONE
	B0858	Unità di controllo centrale L'unità di controllo centrale è il componente necessario per tutte le installazioni di SiOS Control, è dotato di tastierino display, di un'uscita per il cavo di rete e di uscite Modbus RTU, 0-10V e relè per i vari componenti dell'impianto.
	B0859	Kit unità espansione Modulo di espansione necessario per il controllo di quelle installazioni in cui sono presenti zone con acqua miscelata. Una singola espansione governa fino a 4 ambienti.
	B0860	Kit sonda ambiente da parete T-H Termostato da parete necessario per il controllo di quelle installazioni e/o ambienti in cui sono presenti zone con pavimento radiante (caldo e/o freddo) e/o termoarredi. Mostra i valori di temperatura ed umidità ambiente.
	B0861	Kit sonda ambiente da incasso T-H Termostato da incasso necessario per il controllo di quelle installazioni e/o ambienti in cui sono presenti zone con pavimento radiante (caldo e/o freddo) e/o termoarredi. Mostra i valori di temperatura ed umidità ambiente.
	B0862	Kit sonda temperatura acqua Sonda temperatura acqua necessario per quelle installazioni in cui sono presenti zone acqua miscelata.
	B0863	Kit convertitore segnale fancoils RTU-ASCII Convertitore RTU-ASCII necessario per quelle installazioni in cui sono presenti zone acqua diretta (consigliato utilizzarne uno ogni 50 terminali e non oltre 500 metri di linea di comunicazione).
	B0623	Kit sonda temperatura aria esterna Sonda schermata per la misurazione della temperatura dell'aria esterna

I trasformatori necessari per l'alimentazione dei singoli dispositivi, indicati nei manuali e negli schemi d'installazione di SiOS Control, non sono compresi nella fornitura di Olimpia Splendid.

Esempio di uno schema di SiOS control con gestione di:

- pompa di Calore Sherpa Aquadue Tower
- Ventilconvettori Bi2 Air e Bi2 Wall
- Pavimento radiante
- ACS e termoarredo
- VMC Sitali SF150 S1 e Sitali SFE100

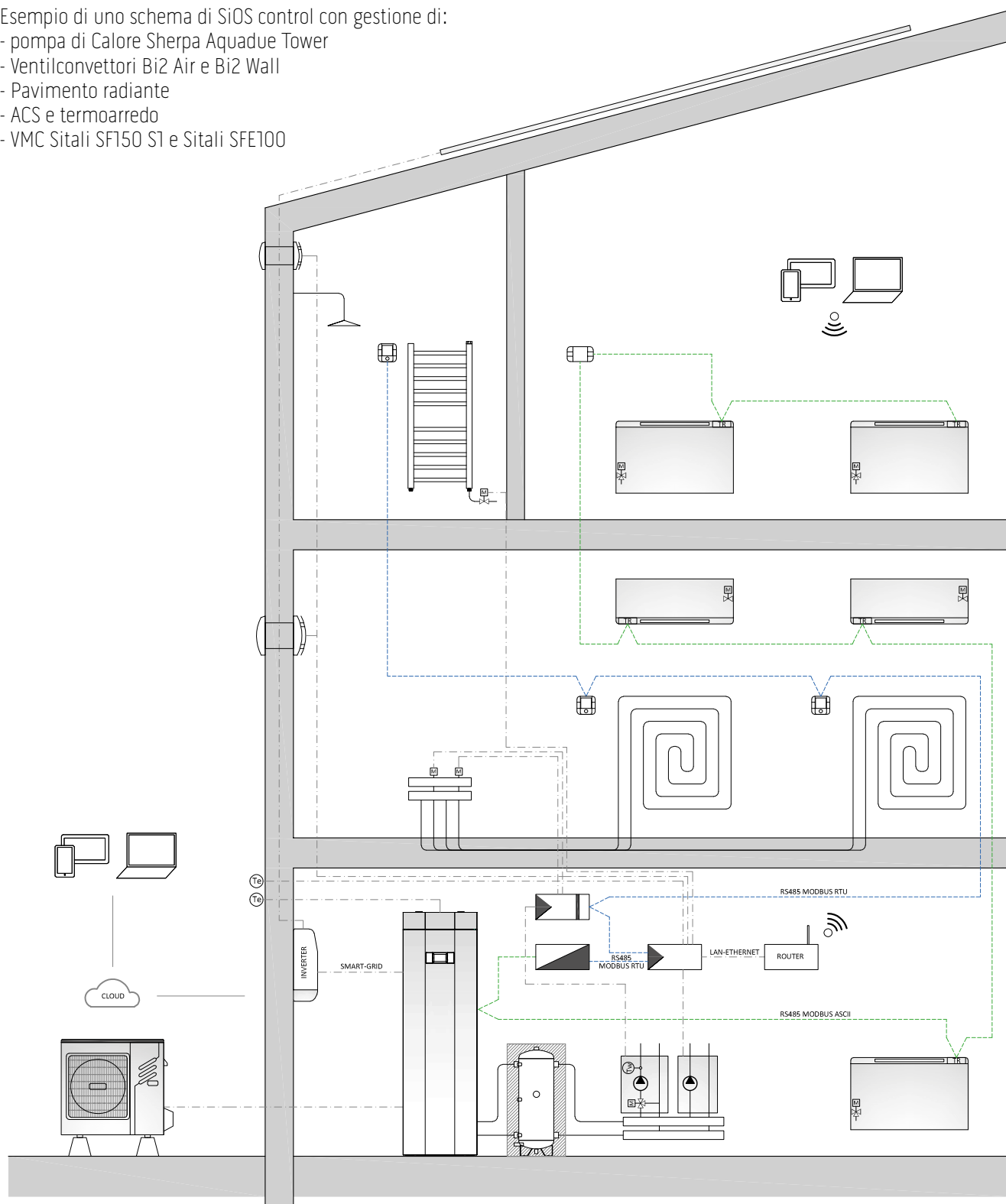

Nota: lo schema ha il solo scopo di illustrare il sistema, per tutte le caratteristiche e i collegamenti fare riferimento ai relativi manuali d'installazione

Legenda:

	B0858	SIOS CONTROL UNITA' DI CONTROLLO CENTRALE
	B0859	KIT UNITA ESPANSIONE
	B0860	KIT SONDA AMBIENTE DA PARETE T-H
	B0861	KIT SONDA AMBIENTE DA INCASSO T-H
	B0862	KIT SONDA TEMPERATURA ACQUA
	B0863	KIT CONVERTITORE SEGNALE FANCOILS RTU-ASCII
	B0623	KIT SONDA TEMPERATURA ARIA ESTERNA





SHERPA

POMPE DI CALORE

Soluzioni innovative e
specifiche per ogni zona
climatica

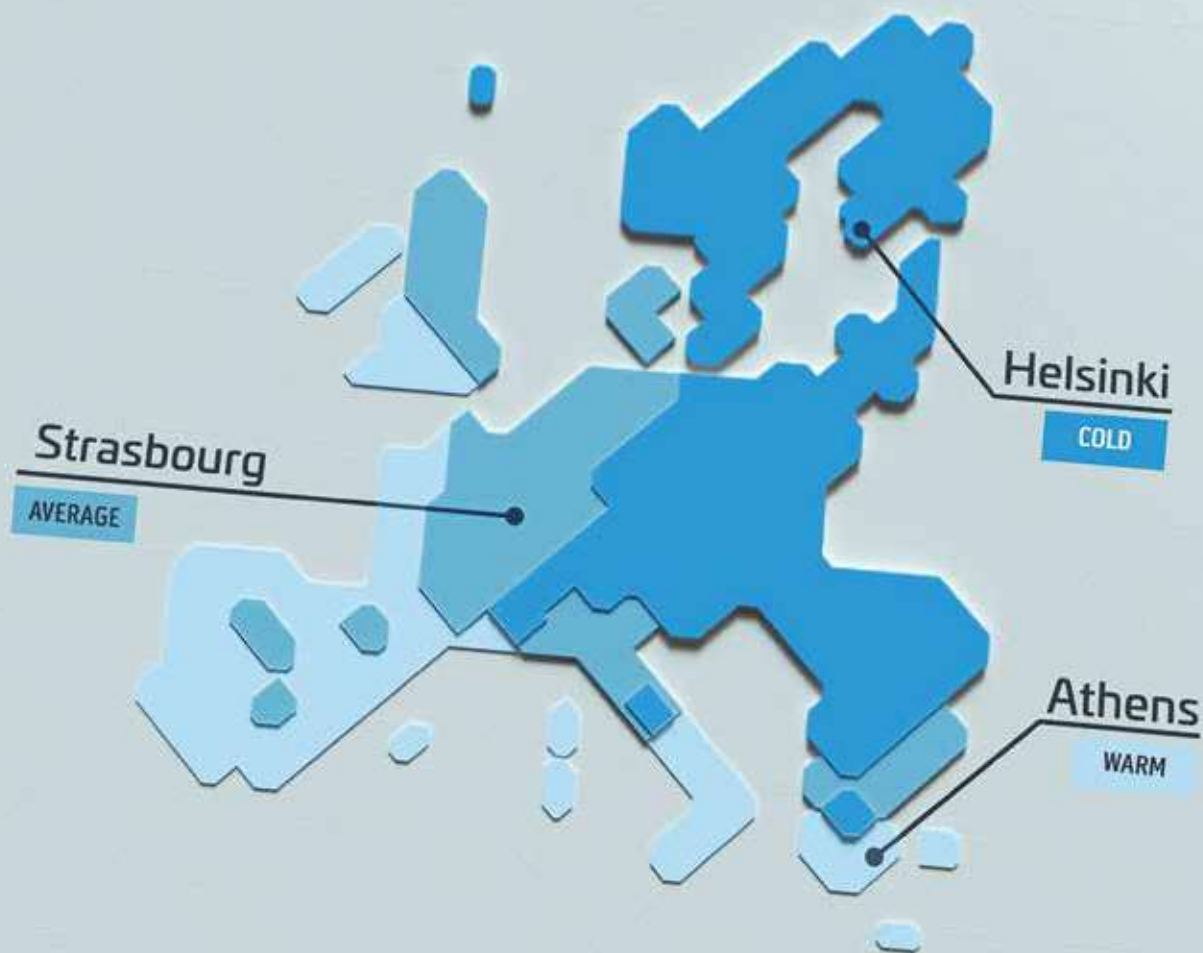

Soluzioni specifiche per ogni clima europeo

Per raggiungere la massima efficienza e affidabilità in ogni progetto

Zone climatiche Warm, Average e Cold

I regolamenti europei in materia identificano, all'interno del territorio di riferimento, 3 differenti zone climatiche, in cui le temperature di progetto relative agli impianti per il comfort indoor risultano profondamente diverse. Uno studio comparativo commissionato da Olimpia Splendid ha evidenziato come ciascuno di questi climi determini una differente distribuzione del carico termico e frigorifero all'interno degli edifici e uno specifico comportamento delle pompe di calore.

Configurazioni specifiche per massimizzare efficienza e comfort

Per ottimizzare l'efficienza e le potenze rese delle pompe di calore in funzione della temperatura esterna, Olimpia Splendid offre la possibilità di scegliere tra differenti tipologie di pompe di calore, appositamente studiate per i climi europei di riferimento.



● Circuito frigorifero acqua-acqua dedicato alla produzione sanitaria

● Circuito frigorifero aria-acqua dedicato al comfort ambientale



Tecnologia brevettata Aquadue

L'innovazione che assicura comfort e ACS in contemporanea



Doppio circuito frigorifero

Nelle pompe di calore Olimpia Splendid dotate di tecnologia Aquadue, i due cicli frigoriferi interconnessi permettono di rendere indipendenti il riscaldamento/raffrescamento dalla produzione di ACS, consentendone il funzionamento in parallelo. Una caratteristica che evita interruzioni nell'erogazione del comfort domestico.

Acqua Calda Sanitaria fino a 75°C

Il doppio circuito frigorifero presente nei modelli Aquadue consente altresì la produzione di ACS ad elevata temperatura (fino a 75°C), indipendentemente dalle condizioni climatiche esterne. Così è possibile ridurre il volume del bollitore fino al 30% ed evitare i cicli antilegionella altamente energivori (normalmente effettuati con l'impiego di resistenze elettriche).

Copertura della quota rinnovabile per la produzione di ACS

Grazie all'efficiente gestione del calore, la tecnologia Aquadue facilita il raggiungimento, in edifici ad elevata classe energetica, delle quote di copertura da energia rinnovabile senza l'installazione di ulteriori dispositivi.

Gamma pompe di calore splittate



MONOFASE

Produzione di comfort e ACS

SHERPA AQUADUE

Pompe di calore polivalenti

S2

Download
Scheda dati tecnici
dell'intera gamma S2



	4	6	8	10
Unità esterne	UE Sherpa S2 E 4 (02001)	UE Sherpa S2 E 6 (02002)		
VERSIONE PENSILE	UI Sherpa Aquadue S2 E Small (02042)			
VERSIONE A TORRE	UI Sherpa Aquadue Tower S2 E Small (02044)			



SHERPA

Pompe di calore tradizionali

S2

Download
Scheda dati tecnici
dell'intera gamma S2



	4	6	8	10
Unità esterne	UE Sherpa S2 E 4 (02001)	UE Sherpa S2 E 6 (02002)		
VERSIONE PENSILE	UI Sherpa S2 E Small (02040)			
VERSIONE A TORRE	UI Sherpa Tower S2 E Small (02046)			



SHERPA AQUADUE

Pompe di calore polivalenti

S3



	SETTEMBRE '23	SETTEMBRE '23		
Unità esterne NEW	UE Sherpa S3 E 4 (02284)	UE Sherpa S3 E 6 (02285)	UE Sherpa S3 E 8 (02286)	UE Sherpa S3 E 10 (02287)
VERSIONE PENSILE NEW	UI Sherpa Aquadue S3 E Small (02296)			
VERSIONE A TORRE NEW	UI Sherpa Aquadue Tower S3 E Small (02298)			



SHERPA

Pompe di calore tradizionali

S3



	SETTEMBRE '23	SETTEMBRE '23		
Unità esterne NEW	UE Sherpa S3 E 4 (02284)	UE Sherpa S3 E 6 (02285)	UE Sherpa S3 E 8 (02286)	UE Sherpa S3 E 10 (02287)
VERSIONE PENSILE NEW	UI Sherpa S3 E Small (02294)			
VERSIONE A TORRE NEW	UI Sherpa Tower S3 E Small (02300)			



SHERPA COLD

Pompe di calore per climi freddi



	4	6	8	10
Unità esterne				UE Sherpa Cold 10 (02269)
VERSIONE PENSILE				UI Sherpa Cold (02276)



Classi di efficienza energetica in riscaldamento, acqua a 35°C (average climate).

TRIFASE

12	14	15	16	10T	12T	14T	15T	16T	18T
UE Sherpa S2 12 (02005)	UE Sherpa S2 14 (02006)		UE Sherpa S2 16 (02007)		UE Sherpa S2 12T (02008)	UE Sherpa S2 14T (02009)			
UI Sherpa Aquadue S2 Big (02043)									
UI Sherpa Aquadue Tower S2 Big (02045)									
A+++	A++		A++		A+++	A+++			
UE Sherpa S2 12 (02005)	UE Sherpa S2 14 (02006)		UE Sherpa S2 16 (02007)		UE Sherpa S2 12T (02008)	UE Sherpa S2 14T (02009)			
UI Sherpa S2 Big (02041)									
UI Sherpa Tower S2 Big (02047)									
A+++	A++		A++		A+++	A+++			
GIUGNO '23	GIUGNO '23		GIUGNO '23		GIUGNO '23	GIUGNO '23		UE Sherpa S3 E 16T (02293)	
UE Sherpa S3 E 12 (02288)	UE Sherpa S3 E 14 (02289)		UE Sherpa S3 E 16 (02290)		UE Sherpa S3 E 12T (02291)	UE Sherpa S3 E 14T (02292)			
UI Sherpa Aquadue S3 E Big (02297)									
UI Sherpa Aquadue Tower S3 E Big (02299)									
A+++	A+++		A+++		A+++	A+++		A+++	
GIUGNO '23	GIUGNO '23		GIUGNO '23		GIUGNO '23	GIUGNO '23		UE Sherpa S3 E 16T (02293)	
UE Sherpa S3 E 12 (02288)	UE Sherpa S3 E 14 (02289)		UE Sherpa S3 E 16 (02290)		UE Sherpa S3 E 12T (02291)	UE Sherpa S3 E 14T (02292)			
UI Sherpa S3 E Big (02295)									
UI Sherpa Tower S3 E Big (02301)									
A+++	A+++		A+++		A+++	A+++		A+++	
UE Sherpa Cold 12 (02271)		UE Sherpa Cold 15 (02273)		UE Sherpa Cold 10T (02270)	UE Sherpa Cold 12T (02272)		UE Sherpa Cold 15T (02274)		UE Sherpa Cold 18T (02275)
UI Sherpa Cold (02276)		UI Sherpa Cold (02277)		UI Sherpa Cold (02276)			UI Sherpa Cold (02277)		UI Sherpa Cold (02278)
A+++		A+++		A+++	A+++		A+++		A+++

Gamma monoblocco e scaldacqua



Produzione di comfort e ACS

MONOFASE

SHERPA MONOBLOC

Pompe di calore monoblocco

S2

Unità esterne

NEW

4	6	8	10
---	---	---	----

Sherpa Monobloc S2 E 6 (02303)	Sherpa Monobloc S2 E 8 (02304)	Sherpa Monobloc S2 E 10 (02305)	
--------------------------------	--------------------------------	---------------------------------	--



Produzione di sola ACS

SHERPA SHW

Scaldacqua in pompa di calore

S2

Unità esterne

NEW

200

260

Sherpa SHW S2 200 (02385)

Sherpa SHW S2 260S (02386)

A+













A+



Classi di efficienza energetica in riscaldamento, acqua a 35°C (average climate). Per Sherpa SHW classi secondo regolamento EU 812/2013.



TRIFASE

12	14	15	16	10T	12T	14T	15T	16T	18T
Sherpa Monobloc S2 E 12 (02306)	Sherpa Monobloc S2 E 14 (02307)		Sherpa Monobloc S2 E 16 (02308)		Sherpa Monobloc S2 E 12T (02309)	Sherpa Monobloc S2 E 14T (02310)		Sherpa Monobloc S2 E 16T (02301T)	
A+++  	A+++  		A+++  		A+++  	A+++  		A+++  	



NEW

SHERPA AQUADUE

S3

ICIM-PDC-000182-00
ICIM-PDC-000183-00
ICIM-PDC-000184-00
ICIM-PDC-000188-00
ICIM-PDC-000189-00
ICIM-PDC-000190-00
025

Compatibile con:
SIOS
CONTROL

Pompe di calore split polivalenti, versioni pensile e a torre



ACS E COMFORT CONTEMPORANEAMENTE

I due cicli frigoriferi interconnessi permettono di separare il riscaldamento/raffrescamento dalla produzione di ACS consentendo il funzionamento in parallelo ed evitando interruzioni nell'erogazione del comfort domestico.



ACQUA CALDA SANITARIA A 75°C

Lo stoccaggio di ACS ad alta temperatura consente di ridurre il volume del bollitore fino al 30%, e di evitare i cicli antilegionella altamente energivori poiché normalmente effettuati mediante l'impiego di resistenze elettriche.



GAS A BASSO GWP

Tutte le taglie di potenza utilizzano il refrigerante R32, caratterizzato da una maggiore efficienza ed un effetto serra ridotto di quasi il 70% (rispetto all'R410A).



CARATTERISTICHE

- **Pompa di calore aria-acqua inverter**
- **Classe di efficienza energetica** in riscaldamento clima medio: A+++ (35°C) e A++ (55°C)
- **Potenze disponibili:** 10 potenze con refrigerante R32 monofase (4-6-8-10-12-14-16 kW) e trifase (12-14-16 kW)
- **Produzione di ACS** (Acqua Calda Sanitaria) ad alta temperatura, fino a 75°C.
- **Gestione dell'ACS:** un gruppo in pompa di calore acqua-acqua integrato nell'unità interna fornisce acqua calda ad alta temperatura indipendentemente dalle condizioni climatiche esterne.
- **Continuità assoluta disponibilità di ACS:** garantita dalla ridondanza del sistema a doppio circuito frigorifero.
- **Cicli antilegionella evitabili** utilizzando il ciclo frigorifero ad alta temperatura.
- **Resistenze elettriche doppio stadio di serie:** attivazione resistenza singola o doppia a supporto della pompa di calore tramite una semplice configurazione del controllo elettronico. Ogni stadio viene attivato secondo la reale necessità di potenza termica, al fine di ottimizzare il consumo elettrico (fornite disabilitate di fabbrica).
- **Set Point configurabili:** due set point in raffreddamento, tre set point in

riscaldamento (uno dei quali per ACS); i set point sono selezionabili anche da contatto remoto.

- **Programmatore** vacanze e settimanale: risc/raff, ACS, notturno.
- **Curve climatiche** con sonda di temperatura dell'aria esterna: due curve disponibili, una per raffreddamento ed una per riscaldamento. Le curve climatiche permettono di variare la temperatura dell'acqua di alimentazione dell'impianto in funzione delle condizioni climatiche esterne, adeguando il fabbisogno termico dell'edificio, al fine di ottenere un risparmio energetico.
- **Gas refrigeranti:** R32* per il circuito reversibile dedicato alla climatizzazione e R134a** per il circuito ad alta temperatura dedicato alla produzione di ACS.
- **Bollitore 150 L integrato** ad alta efficienza (versione a torre), con superficie del serpentino di scambio pari a 1,5 mq.
- **Limiti operativi:** fino a -25°C, +43°C (vedere manuali tecnici per dettagli).
- **Cavo scaldante integrato** per prevenire il congelamento dell'acqua nella bacinella per le taglie 12-14-16 e 12T-14T-16T. Il cavo scaldante interviene durante le operazioni di defrost della macchina o quando l'aria ambiente è inferiore a -7°C e si interrompe quando supera i 4°C (assorbimento elettrico di 85W).

TECNOLOGIA AQUADUE

MODALITÀ RISCALDAMENTO

+ACS ad alta temperatura

Produzione di ACS garantita indipendentemente dalla temperatura esterna per un funzionamento ottimale tutto l'anno, non garantito dalle pompe di calore tradizionali.

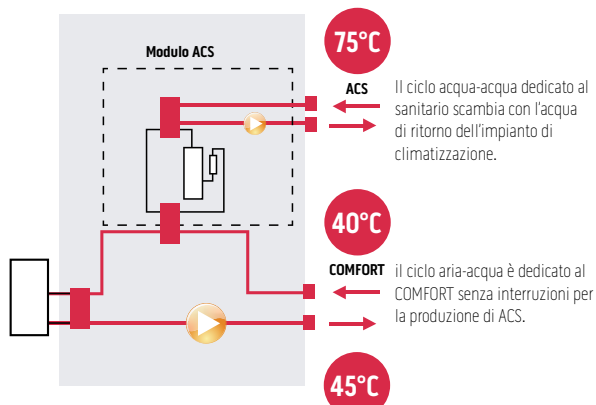

MODALITÀ RAFFRESCAMENTO

+ACS ad alta temperatura con recupero di energia

L'energia normalmente dissipata all'esterno viene recuperata ed utilizzata per produrre ACS fino a 75°C.

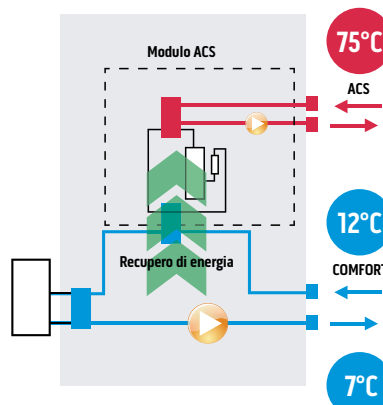

* Apparecchiatura non ermeticamente sigillata contenente GAS fluorurato con GWP equivalente a 675 (R32)

** Apparecchiatura non ermeticamente sigillata contenente GAS fluorurato con GWP equivalente 1430

LAYOUT, DIMENSIONI, PESO

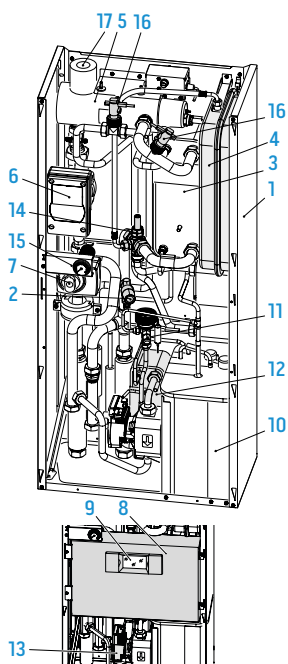

1. Struttura portante
2. Valvola di sicurezza 3 bar
3. Scambiatore di calore circuito principale
4. Vaso d'espansione
5. Collettore resistenze elettriche di post-riscaldamento
6. Pompa di circolazione circuito climatizzazione
7. Valvola a 3 vie
8. Assieme quadro elettrico
9. Display touch screen
10. Compressore
11. Valvola di espansione
12. Scambiatori di calore circuito ACS
13. Pompa di circolazione circuito ACS
14. Regolatore di portata acqua evaporatore circuito ACS
15. Manometro circuito acqua
16. Flussostati
17. Valvole di sfiato automatiche

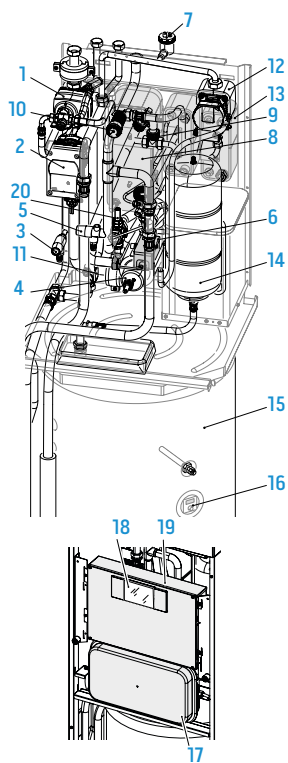

1. Valvola a 3 vie
2. Pompa di circolazione circuito climatizzazione
3. Valvole di sicurezza (circuito ACS 6 bar)
4. Collettore resistenze elettriche di post-riscaldamento
5. Valvola di sicurezza circuito climatizzazione 3 bar
6. Termostati di sicurezza resistenze elettriche
7. Valvola di sfiato aria automatica
8. Scambiatore di calore circuito climatizzazione
9. Flussostati
10. Manometro circuito climatizzazione
11. Miscelatore termostatico ACS
12. Pompa di circolazione circuito ACS
13. Scambiatori di calore circuito ACS
14. Vaso d'espansione circuito ACS
15. Serbatoio ACS
16. Anodo tester
17. Vaso d'espansione circuito climatizzazione
18. Display touchscreen
19. Assieme quadro elettrico
20. Regolatore di portata acqua evaporatore circuito ACS

Unità interne pensili

	4	6	8	10	12	14	16	12T	14T	16T
	SMALL					BIG				
A	mm 500	500	500	500	500	500	500	500	500	500
B	mm 280	280	280	280	280	280	280	280	280	280
C	mm 288	288	288	288	288	288	288	288	288	288
H	mm 1116	1116	1116	1116	1116	1116	1116	1116	1116	1116
Peso netto	kg 70	70	70	70	70	70	70	70	70	70

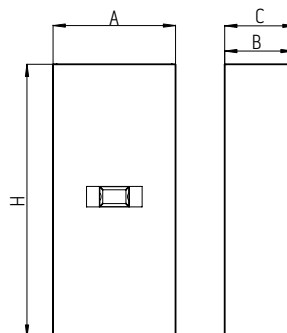

Unità interne a torre

	4	6	8	10	12	14	16	12T	14T	16T
	SMALL					BIG				
A	mm 600	600	600	600	600	600	600	600	600	600
B	mm 600	600	600	600	600	600	600	600	600	600
H	mm 1980	1980	1980	1980	1980	1980	1980	1980	1980	1980
Peso netto	kg 171	171	171	171	171	171	171	171	171	171

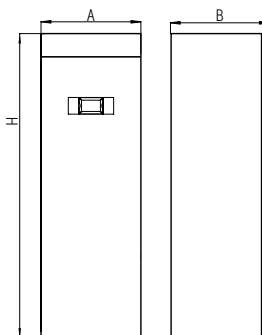

Unità esterne

	4	6	8	10	12	14	16	12T	14T	16T
A	mm 1008	1008	1118	1118	1118	1118	1118	1118	1118	1118
B	mm 375	375	456	456	456	456	456	456	456	456
C	mm 426	426	523	523	523	523	523	523	523	523
D	mm 663	663	656	656	656	656	656	656	656	656
E	mm 134	134	191	191	191	191	191	191	191	191
F	mm 110	110	110	110	110	110	110	110	110	110
G	mm 170	170	170	170	170	170	170	170	170	170
H	mm 712	712	865	865	865	865	865	865	865	865
I	mm 160	160	230	230	230	230	230	230	230	230
Peso netto	kg 58	58	77	77	96	96	96	112	112	112

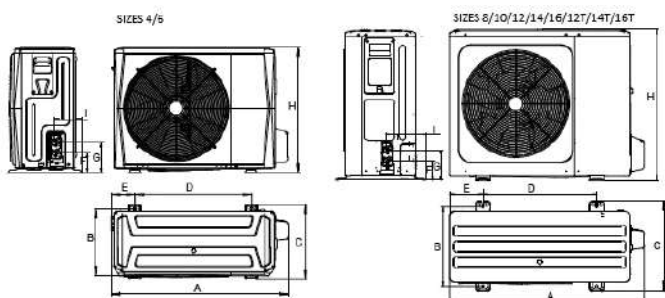

DATI TECNICI MONOFASE R32

				T2			T4			T6				
UE Sherpa S3 E				02288			02289			02290				
UI Sherpa Aquadue S3 E				02297			02297			02297				
UI Sherpa Aquadue Tower S3 E				02299			02299			02299				
Frequenza compressore				Minima			Minima			Minima				
				Nominale			Nominale			Nominale				
				Massima			Massima			Massima				
PRESTAZIONI PUNTUALI	Capacità di riscaldamento	a7/6 - w30/35	(a)	kW	5,65	12,10	15,79	6,77	14,50	18,92	7,47	16,00	20,88	
	COP	a7/6 - w30/35	(a)	W/W	-	4,95	-	-	4,70	-	-	4,50	-	
	Capacità di riscaldamento	a2/1 - w30/35	(b)	kW	4,34	9,30	12,14	5,32	11,40	14,88	6,07	13,00	16,96	
	COP	a2/1 - w30/35	(b)	W/W	-	3,95	-	-	3,65	-	-	3,50	-	
	Capacità di riscaldamento	a-7/8 - w30/35	(c)	kW	4,67	10,00	13,05	5,60	12,00	15,66	6,21	13,3	17,35	
	COP	a-7/8 - w30/35	(c)	W/W	-	3,00	-	-	2,80	-	-	2,70	-	
	Capacità di riscaldamento	a-15/16 - w30/35	(d)	kW	3,43	7,35	9,59	3,71	7,94	10,36	4,37	9,35	12,20	
	COP	a-15/16 - w30/35	(d)	W/W	-	2,88	-	-	2,85	-	-	2,66	-	
	Capacità di riscaldamento (fancoils)	a7/6 - w40/45	(f)	kW	5,74	12,30	16,05	6,63	14,20	18,53	7,47	16,00	20,88	
	COP (fancoils)	a7/6 - w40/45	(f)	W/W	-	3,80	-	-	3,65	-	-	3,60	-	
	Capacità di riscaldamento (fancoils)	a2/1 - w40/45	(g)	kW	5,00	10,70	13,96	5,46	11,70	15,27	5,98	12,80	16,70	
	COP (fancoils)	a2/1 - w40/45	(g)	W/W	-	3,00	-	-	2,86	-	-	2,85	-	
	Capacità di riscaldamento (fancoils)	a-7/8 - w40/45	(h)	kW	4,76	10,20	13,31	5,51	11,80	15,40	6,02	12,90	16,83	
	COP (fancoils)	a-7/8 - w40/45	(h)	W/W	-	2,40	-	-	2,35	-	-	2,23	-	
	Capacità di riscaldamento (fancoils)	a-15/16 - w40/45	(i)	kW	3,10	6,63	8,65	3,34	7,16	9,34	3,93	8,41	10,97	
	COP (fancoils)	a-15/16 - w40/45	(i)	W/W	-	2,32	-	-	2,29	-	-	2,03	-	
	Capacità di raffreddamento	a35 - w23/18	(l)	kW	5,60	12,00	14,29	6,31	13,00	16,08	6,96	13,50	17,75	
	EER	a35 - w23/18	(l)	W/W	-	4,00	-	-	3,70	-	-	3,61	-	
	Capacità di raffreddamento (fancoils)	a35 - w12/7	(m)	kW	5,42	11,60	13,82	5,93	12,70	15,13	6,54	14,00	16,67	
	EER (fancoils)	a35 - w12/7	(m)	W/W	-	2,75	-	-	2,55	-	-	2,45	-	
	EFFICIENZE	Classe di efficienza energetica in riscaldamento acqua 35°C	Warmer Climate			A+++			A+++			A+++		
		SCOP	Warmer Climate			6,48			6,58			6,47		
		Efficienza stagionale per il riscaldamento di ambienti	Warmer Climate	ηs %		256,1%			260,3%			255,6%		
		Classe di efficienza energetica in riscaldamento acqua 35°C	Average Climate			A+++			A+++			A+++		
SCOP		Average Climate			4,81			4,72			4,62			
Efficienza stagionale per il riscaldamento di ambienti		Average Climate	ηs %		189,4%			185,7%			181,7%			
Classe di efficienza energetica in riscaldamento acqua 35°C		Cold Climate			A+			A++			A++			
SCOP		Cold Climate			4,08			4,07			4,02			
Efficienza stagionale per il riscaldamento di ambienti		Cold Climate	ηs %		160,2%			159,6%			157,8%			
Classe di efficienza energetica in riscaldamento acqua 55°C		Warmer Climate			A+++			A+++			A+++			
SCOP		Warmer Climate			4,43			4,49			4,48			
Efficienza stagionale per il riscaldamento di ambienti		Warmer Climate	ηs %		174,1%			176,5%			176,1%			
Classe di efficienza energetica in riscaldamento acqua 55°C		Average Climate			A++			A++			A++			
SCOP		Average Climate			3,45			3,47			3,41			
Efficienza stagionale per il riscaldamento di ambienti		Average Climate	ηs %		135,1%			135,6%			133,3%			
Classe di efficienza energetica in riscaldamento acqua 55°C		Cold Climate			A+			A+			A+			
SCOP		Cold Climate			3,02			3,05			3,12			
Efficienza stagionale per il riscaldamento di ambienti		Cold Climate	ηs %		117,8%			118,9%			121,8%			
RUMOROSITÀ		Potenza sonora unità interna (reg. EU 811-2013/UNI EN 12102:2022)			dB(A)	48/46			48/46			48/46		
		Pressione sonora unità interna (reg. EU 811-2013/UNI EN 12102:2022)		(n)	dB(A)	40/38			40/38			40/38		
		Potenza sonora unità esterna (reg. EU 811-2013/UNI EN 12102:2022)			dB(A)	64/60			65/62			68/64		
		Pressione sonora unità esterna (reg. EU 811-2013/UNI EN 12102:2022)		(o)	dB(A)	44/40			45/42			48/44		
		Assorbimento circolatore impianto			W	8 - 140			8 - 140			8 - 140		
		Alimentazione elettrica unità interna			V/ph/Hz	220-240/1/50			220-240/1/50			220-240/1/50		
	Corrente massima assorbita unità interna con resistenze aggiuntive attive			A	31,0			31,0			31			
	Potenza massima assorbita unità interna con resistenze aggiuntive attive			kW	7,05			7,05			7,05			
	Resistenze elettriche aggiuntive			kW	3,0+3,0			3,0+3,0			3,0+3,0			
	Alimentazione elettrica unità esterna			V/ph/Hz	220-240/1/50			220-240/1/50			220-240/1/50			
	Corrente massima assorbita unità esterna			A	23			25			25			
	Potenza massima assorbita unità esterna			kW	5,4			5,7			5,7			
CIRCUITO FRIGORIFERO	Tipo di compressore				Twin Rotary DC Inverter			Twin Rotary DC Inverter			Twin Rotary DC Inverter			
	Diámetro connessione ingresso refrigerante			"	3/8"-5/8"			3/8"-5/8"			3/8"-5/8"			
	Gas refrigerante		(p)		R32			R32			R32			
	Potenziale riscaldamento globale		GWP		675			675			675			
	Carica gas refrigerante		kg		1,84			1,84			1,84			
	Carica aggiuntiva sopra 15m di lunghezza		g/m		38			38			38			
	Limite lunghezza tubazioni frigorifere	min - max	m		2 - 30			2 - 30			2 - 30			
	Limite lunghezza tubazioni frigorifere senza verifica superficie minima secondo IEC 60335-2-40:2018	max	(q)	m	15			15			15			
	Connessioni idrauliche acqua tecnica impianto			"	1"			1"			1"			
	Capacità vaso di espansione acqua tecnica impianto		l		8			8			8			
	Profilo di carico secondo EN16147				L			L			L			
	BOLLITORE INTEGRATO ACS	Classe di efficienza energetica produzione ACS	Average Climate			A			A			A		
ηHW (Efficienza stagionale produzione ACS)		Average Climate	%		81%			81%			81%			
Volume bollitore			l		150			150			150			
Materiale superficie interna bollitore					DD12 vetrificato S235JR			DD12 vetrificato S235JR			DD12 vetrificato S235JR			
Scambiatore di calore nel bollitore			m²		1,5			1,5			1,5			
Tipologia e spessore isolamento bollitore					Poliuretano rigido 55 mm			Poliuretano rigido 55 mm			Poliuretano rigido 55 mm			
Dispersione specifica			W/K		2			2			2			
Capacità vaso di espansione ACS			l		7			7			7			
Connessioni idrauliche ACS			"		3/4"			3/4"			3/4"			
Capacità di riscaldamento circuito ACS		w35 - w55	(r)	kW	2,15			2,15			2,15			
COP circuito ACS		w35 - w55	(r)	W/W	3,12			3,12			3,12			
Capacità di riscaldamento circuito ACS		w12 - w55	(s)	kW	1,60			1,60			1,60			
COP circuito ACS	w12 - w55	(s)	W/W	2,58			2,58			2,58				
CIRCUITO FRIGORIFERO SECONDARIO ACS	Potenza sonora unità interna in risc./raff + circuito ACS			dB(A)	49			49			49			
	Assorbimento circolatore circuito ACS			W	3 - 43			3 - 43			3 - 43			
	Gas refrigerante circuito ACS		(t)		R134a			R134a			R134a			
	Potenziale riscaldamento globale circuito ACS		GWP		1430			1430			1430			
	Carica gas refrigerante circuito ACS		kg		0,35			0,35			0,35			

(a) Modalità riscaldamento, temperatura aria esterna 7°C b.s./6°C b.u., temperatura acqua ingresso/uscita 30°C/35°C
 (b) Modalità riscaldamento, temperatura aria esterna 2°C b.s./1°C b.u., temperatura acqua ingresso/uscita 30°C/35°C
 (c) Modalità riscaldamento, temperatura aria esterna -7°C b.s./-8°C b.u., temperatura acqua ingresso/uscita 30°C/35°C
 (d) Modalità riscaldamento, temperatura aria esterna -15°C b.s./-16°C b.u., temperatura acqua ingresso/uscita 30°C/35°C
 (e) Modalità riscaldamento, temperatura aria esterna 7°C b.s./6°C b.u., temperatura acqua ingresso/uscita 40°C/45°C
 (f) Modalità riscaldamento, temperatura aria esterna 2°C b.s./1°C b.u., temperatura acqua ingresso/uscita 40°C/45°C
 (g) Modalità riscaldamento, temperatura aria esterna -7°C b.s./-8°C b.u., temperatura acqua ingresso/uscita 40°C/45°C
 (h) Modalità riscaldamento, temperatura aria esterna -15°C b.s./-16°C b.u., temperatura acqua ingresso/uscita 40°C/45°C
 (i) Modalità riscaldamento, temperatura aria esterna -15°C b.s./-16°C b.u., temperatura acqua ingresso/uscita 40°C/45°C
 (l) Modalità raffreddamento, temperatura aria esterna 35°C, temperatura acqua ingresso/uscita 23°C/18°C

(m) Modalità raffreddamento, temperatura aria esterna 35°C, temperatura acqua ingresso/uscita 12°C/7°C
 (n) Valori di pressione acustica misurati a 1 m di distanza in camera semianecoica
 (o) Valori di pressione acustica misurati a campo libero
 (p) Apparecchiatura non ermeticamente sigillata contenente GAS fluorato
 (q) Lunghezza massima delle tubazioni frigorifere oltre la quale sono necessarie verifiche sulla superficie minima dei locali d'installazione, verificare manuale tecnico
 (r) Temperatura acqua circuito riscaldamento 35°C / Temperatura acqua uscita 55°C
 (s) Temperatura acqua circuito riscaldamento 12°C / Temperatura acqua uscita 55°C
 (t) Apparecchiatura non ermeticamente sigillata contenente GAS fluorato

SOLO PER SHERPA AQUADUE TOWER

BMS

POMPE DI CALORE

TERMINALI D'IMPIANTO

VMC

UNICO

CLIMATIZZATORI FISSI

PORTATILI

LUSTINO

DATI TECNICI TRIFASE R32

				12T			14T			16T				
UE Sherpa S3 E				02291			02292			02293				
UI Sherpa Aquadue S3 E				02297			02297			02297				
UI Sherpa Aquadue Tower S3 E				02299			02299			02299				
Frequenza compressore				Minima			Minima			Minima				
				Nominale			Nominale			Nominale				
				Massima			Massima			Massima				
PRESTAZIONI PUNTUALI	Capacità di riscaldamento	a7/6 - w30/35	(a)	kW	5,65	12,10	15,79	6,77	14,50	18,92	7,47	16,00	20,88	
	COP	a7/6 - w30/35	(a)	W/W	-	4,95	-	-	4,70	-	-	4,50	-	
	Capacità di riscaldamento	a2/1 - w30/35	(b)	kW	4,34	9,30	12,14	5,32	11,40	14,88	6,07	13,00	16,96	
	COP	a2/1 - w30/35	(b)	W/W	-	3,95	-	-	3,65	-	-	3,50	-	
	Capacità di riscaldamento	a7/8 - w30/35	(c)	kW	4,67	10,00	13,05	5,60	12,00	15,66	6,21	13,30	17,35	
	COP	a7/8 - w30/35	(c)	W/W	-	3,00	-	-	2,80	-	-	2,70	-	
	Capacità di riscaldamento	a15/16 - w30/35	(d)	kW	3,43	7,35	9,59	3,71	7,94	10,36	4,37	9,35	12,20	
	COP	a15/16 - w30/35	(d)	W/W	-	2,88	-	-	2,85	-	-	2,66	-	
	Capacità di riscaldamento (fancoils)	a7/6 - w40/45	(f)	kW	5,74	12,30	16,05	6,63	14,20	18,53	7,47	16,00	20,88	
	COP (fancoils)	a7/6 - w40/45	(f)	W/W	-	3,80	-	-	3,65	-	-	3,60	-	
	Capacità di riscaldamento (fancoils)	a2/1 - w40/45	(g)	kW	5,00	10,70	13,96	5,46	11,70	15,27	5,98	12,80	16,70	
	COP (fancoils)	a2/1 - w40/45	(g)	W/W	-	3,00	-	-	2,86	-	-	2,85	-	
	Capacità di riscaldamento (fancoils)	a7/8 - w40/45	(h)	kW	4,76	10,20	13,31	5,51	11,80	15,40	6,02	12,90	16,83	
	COP (fancoils)	a7/8 - w40/45	(h)	W/W	-	2,40	-	-	2,35	-	-	2,23	-	
	Capacità di riscaldamento (fancoils)	a15/16 - w40/45	(i)	kW	3,10	6,63	8,65	3,34	7,16	9,34	3,93	8,41	10,97	
	COP (fancoils)	a15/16 - w40/45	(i)	W/W	-	2,32	-	-	2,29	-	-	2,03	-	
	Capacità di raffreddamento	a35 - w23/18	(l)	kW	5,60	12,00	14,29	6,31	13,00	16,08	6,96	13,50	17,75	
	EER	a35 - w23/18	(l)	W/W	-	4,00	-	-	3,70	-	-	3,61	-	
	Capacità di raffreddamento (fancoils)	a35 - w12/7	(m)	kW	5,42	11,60	13,82	5,93	12,70	15,13	6,54	14,00	16,67	
	EER (fancoils)	a35 - w12/7	(m)	W/W	-	2,75	-	-	2,55	-	-	2,45	-	
	Classe di efficienza energetica in riscaldamento acqua 35°C	Warmer Climate				A+++			A+++			A+++		
	SCOP	Warmer Climate				6,47			6,57			6,28		
	Efficienza stagionale per il riscaldamento di ambienti	Warmer Climate		ηs %		255,6%			259,8%			248,1%		
	Classe di efficienza energetica in riscaldamento acqua 35°C	Average Climate				A+++			A+++			A+++		
	SCOP	Average Climate				4,81			4,72			4,62		
	Efficienza stagionale per il riscaldamento di ambienti	Average Climate		ηs %		189,3%			185,6%			181,6%		
	Classe di efficienza energetica in riscaldamento acqua 35°C	Cold Climate				A++			A++			A++		
	SCOP	Cold Climate				4,08			4,07			4,02		
Efficienza stagionale per il riscaldamento di ambienti	Cold Climate		ηs %		160,2%			159,6%			157,8%			
Classe di efficienza energetica in riscaldamento acqua 55°C	Warmer Climate				A+++			A+++			A+++			
SCOP	Warmer Climate				4,42			4,49			4,47			
Efficienza stagionale per il riscaldamento di ambienti	Warmer Climate		ηs %		173,8%			176,4%			175,9%			
Classe di efficienza energetica in riscaldamento acqua 55°C	Average Climate				A++			A++			A++			
SCOP	Average Climate				3,45			3,47			3,41			
Efficienza stagionale per il riscaldamento di ambienti	Average Climate		ηs %		135,1%			135,6%			133,2%			
Classe di efficienza energetica in riscaldamento acqua 55°C	Cold Climate				A+			A+			A+			
SCOP	Cold Climate				3,02			3,05			3,12			
Efficienza stagionale per il riscaldamento di ambienti	Cold Climate		ηs %		117,7%			118,9%			121,8%			
Potenza sonora unità interna (reg. EU 811-2013/UNI EN 12102:2022)				dB(A)	48/46			48/46			48/46			
Pressione sonora unità interna (reg. EU 811-2013/UNI EN 12102:2022)		(n)		dB(A)	40/38			40/38			40/38			
Potenza sonora unità esterna (reg. EU 811-2013/UNI EN 12102:2022)				dB(A)	64/60			65/62			68/64			
Pressione sonora unità esterna (reg. EU 811-2013/UNI EN 12102:2022)		(o)		dB(A)	44/40			45/42			48/44			
Assorbimento circolatore impianto				W	8 - 140			8 - 140			8 - 140			
Alimentazione elettrica unità interna				V/ph/Hz	220-240/1/50			220-240/1/50			220-240/1/50			
Corrente massima assorbita unità interna con resistenze aggiuntive attive				A	31			31			31			
Potenza massima assorbita unità interna con resistenze aggiuntive attive				kW	7,05			7,05			7,05			
Resistenze elettriche aggiuntive				kW	3,0+3,0			3,0+3,0			3,0+3,0			
Alimentazione elettrica unità esterna				V/ph/Hz	380-415/3/50			380-415/3/50			380-415/3/50			
Corrente massima assorbita unità esterna				A	8			8			8			
Potenza massima assorbita unità esterna				kW	5,4			5,7			5,7			
Tipo di compressore					Twin Rotary DC Inverter			Twin Rotary DC Inverter			Twin Rotary DC Inverter			
Diametro connessione ingresso refrigerante				"	3/8"-5/8"			3/8"-5/8"			3/8"-5/8"			
Gas refrigerante		(p)			R32			R32			R32			
Potenziale riscaldamento globale			GWP		675			675			675			
Carica gas refrigerante			kg		1,84			1,84			1,84			
Carica aggiuntiva sopra 15m di lunghezza			g/m		38			38			38			
Limite lunghezza tubazioni frigorifere	min - max		m		2 - 30			2 - 30			2 - 30			
Limite lunghezza tubazioni frigorifere senza verifica superficie minima secondo IEC 60335-2-40:2018	max	(q)	m		15			15			15			
Connessioni idrauliche acqua tecnica impianto				"	1"			1"			1"			
Capacità vaso di espansione acqua tecnica impianto			l		8			8			8			
Profilo di carico secondo EN16147				L	L			L			L			
Classe di efficienza energetica produzione ACS	Average Climate				A			A			A			
η _{WH} (Efficienza stagionale produzione ACS)	Average Climate		%		81%			81%			81%			
Volume bollitore			l		150			150			150			
Materiale superficie interna bollitore					DD12 vetrificato S235JR			DD12 vetrificato S235JR			DD12 vetrificato S235JR			
Scambiatore di calore nel bollitore			m ²		1,5			1,5			1,5			
Tipologia e spessore isolamento bollitore					Poliuretano rigido 55 mm			Poliuretano rigido 55 mm			Poliuretano rigido 55 mm			
Dispersione specifica			W/K		2			2			2			
Capacità vaso di espansione ACS			l		7			7			7			
Connessioni idrauliche ACS			"		3/4"			3/4"			3/4"			
Capacità di riscaldamento circuito ACS	w35 - w55	(r)	kW		2,15			2,15			2,15			
COP circuito ACS	w35 - w55	(r)	W/W		3,12			3,12			3,12			
Capacità di riscaldamento circuito ACS	w12 - w55	(s)	kW		1,60			1,60			1,60			
COP circuito ACS	w12 - w55	(s)	W/W		2,58			2,58			2,58			
Potenza sonora unità interna in risc./raff + circuito ACS			dB(A)		49			49			49			
Assorbimento circolatore circuito ACS			W		3 - 43			3 - 43			3 - 43			
Gas refrigerante circuito ACS		(t)			R134a			R134a			R134a			
Potenziale riscaldamento globale circuito ACS			GWP		1430			1430			1430			
Carica gas refrigerante circuito ACS			kg		0,35			0,35			0,35			

(a) Modalità riscaldamento, temperatura aria esterna 7°C b.s./6°C b.u., temperatura acqua ingresso/uscita 30°C/35°C
 (b) Modalità riscaldamento, temperatura aria esterna 2°C b.s./1°C b.u., temperatura acqua ingresso/uscita 30°C/35°C
 (c) Modalità riscaldamento, temperatura aria esterna -1°C b.s./-8°C b.u., temperatura acqua ingresso/uscita 30°C/35°C
 (d) Modalità riscaldamento, temperatura aria esterna 7°C b.s./6°C b.u., temperatura acqua ingresso/uscita 40°C/45°C
 (e) Modalità riscaldamento, temperatura aria esterna 2°C b.s./1°C b.u., temperatura acqua ingresso/uscita 40°C/45°C
 (f) Modalità riscaldamento, temperatura aria esterna -1°C b.s./-8°C b.u., temperatura acqua ingresso/uscita 40°C/45°C
 (g) Modalità riscaldamento, temperatura aria esterna 7°C b.s./6°C b.u., temperatura acqua ingresso/uscita 40°C/45°C
 (h) Modalità riscaldamento, temperatura aria esterna -1°C b.s./-8°C b.u., temperatura acqua ingresso/uscita 40°C/45°C
 (i) Modalità riscaldamento, temperatura aria esterna -15°C b.s./-16°C b.u., temperatura acqua ingresso/uscita 40°C/45°C
 (l) Modalità raffreddamento, temperatura aria esterna 35°C, temperatura acqua ingresso/uscita 23°C/18°C

(m) Modalità raffreddamento, temperatura aria esterna 35°C, temperatura acqua ingresso/uscita 12°C/7°C
 (n) Valori di pressione acustica misurati a 1 m di distanza in camera semianecoica
 (o) Valori di pressione acustica misurati a 4 m di distanza in campo libero
 (p) Apparecchiatura non ermeticamente sigillata contenente GAS fluorato
 (q) Lunghezza massima delle tubazioni frigorifere oltre la quale sono necessarie verifiche sulla superficie minima dei locali d'installazione, verificare manuale tecnico
 (r) Temperatura acqua circuito riscaldamento 35°C / Temperatura acqua uscita 55°C
 (s) Temperatura acqua circuito riscaldamento 12°C / Temperatura acqua uscita 55°C
 (t) Apparecchiatura non ermeticamente sigillata contenente GAS fluorato

			4			6			8			10		
			Cooling w7 - a35	ACS w65 - w12	Cooling w7 - A35 ACS w65 - w12	Cooling w7 - a35	ACS w65 - w12	Cooling w7 - A35 ACS w65 - w12	Cooling w7 - a35	ACS w65 - w12	Cooling w7 - A35 ACS w65 - w12	Cooling w7 - a35	ACS w65 - w12	Cooling w7 - A35 ACS w65 - w12
Dati primo circuito+secondo circuito	Resa frigorifera	kw	4.70	0.64	4.70	7.00	0.64	7.00	7.40	0.64	7.40	8.20	0.64	8.20
	Resa ACS	kw	0.00	1,28	1,28	0.00	1,28	1,28	0.00	1,28	1,28	0.00	1,28	1,28
	Assorbimento	kw	1.36	0.56	1.17	2.33	0.56	2.00	2.19	0.56	1.87	2.48	0.56	2.13
	EER COP		3.45	2.30	4.03	3.00	2.30	3.50	3.38	2.30	3.95	3.30	2.30	3.85

			12			14			16			12T			14T			16T		
			Cooling w7 - a35	ACS w65 - w12	Cooling w7 - A35 ACS w65 - w12	Cooling w7 - a35	ACS w65 - w12	Cooling w7 - A35 ACS w65 - w12	Cooling w7 - a35	ACS w65 - w12	Cooling w7 - A35 ACS w65 - w12	Cooling w7 - a35	ACS w65 - w12	Cooling w7 - A35 ACS w65 - w12	Cooling w7 - a35	ACS w65 - w12	Cooling w7 - A35 ACS w65 - w12	Cooling w7 - a35	ACS w65 - w12	Cooling w7 - A35 ACS w65 - w12
Dati primo circuito+secondo circuito	Resa frigorifera	kw	11.60	0.64	11.60	12.70	0.64	12.70	14.00	0.64	14.00	11.60	0.64	11.60	12.70	0.64	12.70	14.00	0.64	14.00
	Resa ACS	kw	0.00	1.28	1.28	0.00	1.28	1.28	0.00	1.28	1.28	0.00	1.28	1.28	0.00	1.28	1.28	0.00	1.28	1.28
	Assorbimento	kw	4.22	0.56	3.61	4.98	0.56	4.26	5.71	0.56	4.89	4.22	0.56	3.61	4.98	0.56	4.26	5.71	0.56	4.89
	EER COP		2.75	2.30	3.21	2.55	2.30	2.98	2.45	2.30	2.86	2.75	2.30	3.21	2.55	2.30	2.98	2.45	2.30	2.86

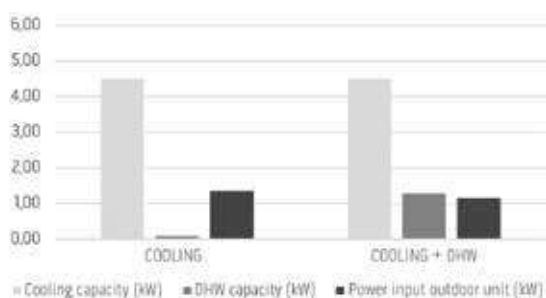

RAFFRESCAMENTO + ACS CON RECUPERO DI ENERGIA

Durante il funzionamento estivo in raffrescamento, il ciclo dedicato alla produzione di ACS sottrae calore all'acqua di ritorno dal circuito dell'impianto. Il fabbisogno frigorifero dell'edificio è parzialmente soddisfatto dal ciclo ACS ed il ciclo frigorifero del comfort deve erogare meno potenza riducendo la velocità del compressore inverter. Il calore asportato dall'impianto è recuperato nell'acqua calda per l'utilizzo sanitario. L'efficienza del sistema integrato aumenta (rapporto fra l'energia prodotta e l'energia assorbita dalla rete elettrica).

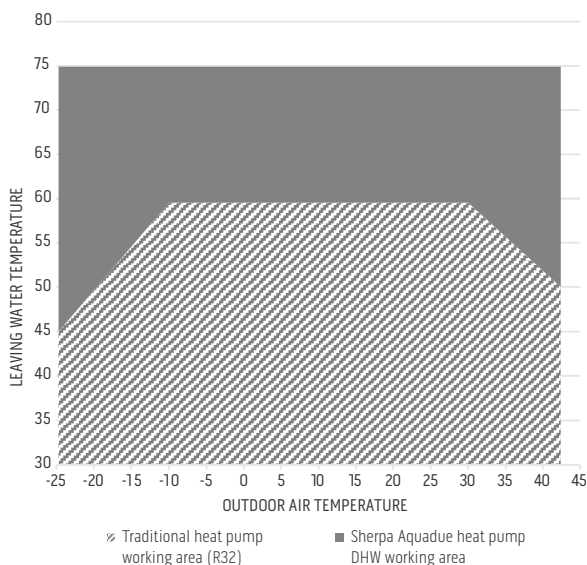

PRESTAZIONI E VANTAGGI ENERGETICI

In condizioni climatiche avverse le pompe di calore tradizionali diminuiscono la resa termica producendo acqua a più bassa temperatura. Sherpa Aquadue, oltre ad estendere l'area di funzionamento, garantisce una resa termica costante, nella produzione di ACS.

Il doppio circuito frigorifero permette di raggiungere temperature di produzione di ACS più elevate, grazie al circuito acqua-acqua, indipendenti dalla temperatura dell'aria esterna.

Nel funzionamento estivo in raffrescamento, il ciclo frigorifero dedicato alla produzione di ACS sottrae calore al circuito del comfort, incrementando l'efficienza globale del sistema.

ACCESSORI

			pensile	torre
COMANDI	B0916	Kit valvola 3 vie per ACS	●	●
	B0623	Kit sonda temperatura aria esterna	●	●
	B0624	Kit sensore bollitore ACS	●	●
	B0931	Kit remotizzazione display 10 m	○	○
ALTRO	B0918	Kit Sherpa Flex Box AS	≤10	—
	B0961	Kit Sherpa Flex Box AS RAL 9016	≤10	—
BOLLITORI / PUFFER	O1804	Bollitore HE alta efficienza 200 L	○	—
	O1805	Bollitore HE alta efficienza 300 L	○	—
	O1806	Bollitore HES solare alta efficienza 300 L	○	—
	O1807	Bollitore HY ibrido 300 L	○	—
	O1808	Bollitore HYS solare ibrido 300 L	○	—
	O1199	Termoaccumulo 50 L	○	○
O1200	Termoaccumulo 100 L	○	○	

○ Accessorio opzionale | ● Accessorio di serie | — Accessorio non compatibile

Descrizione accessori a pag. 54

Nota bene: gli accessori opzionali sono acquistabili in abbinamento a tutti i modelli della pompa di calore. Quando la compatibilità è possibile solo con alcune taglie, l'informazione è riportata in tabella. Gli accessori di serie, invece, sono già compresi nel codice della pompa di calore.

Kit Sherpa Flex Box AS

Armadio tecnico autoportante per pompe di calore split polivalenti Sherpa Aquadue S2/S3 E Small



Kit Sherpa Flex Box AS è l'armadio tecnico che permette di realizzare un sistema compatto in pompa di calore con un'elevata flessibilità d'installazione. La pompa di calore polivalente (Sherpa Aquadue) e gli accumuli in classe C permettono di ottenere un'elevatissima efficienza energetica del sistema, anche in installazione esterna.

B0918	Kit Sherpa Flex Box AS
B0961	Kit Sherpa Flex Box AS RAL 9016
B0931	Kit remotizzazione display 10 m

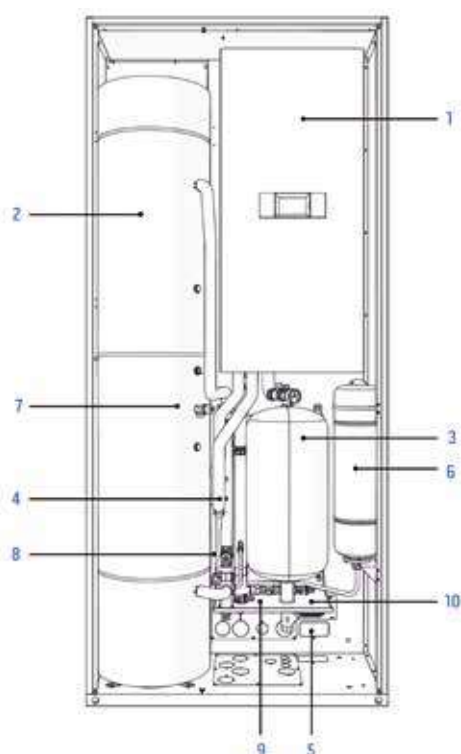

BOLLITORE SANITARIO 150 LT - INOX

Elevato isolamento termico 50 mm in EPS con grafite per ridurre al minimo le dispersioni (classe C)



ACCUMULO TECNICO 28 LT - INOX

(in serie sul ritorno dall'impianto)
Per garantire un funzionamento efficiente e sicuro della pompa di calore (classe C)



ARMADIO TECNICO AUTOPORTANTE

Per la massima flessibilità d'installazione con un unico prodotto. In acciaio zincato.



CARATTERISTICHE

- Dimensioni (L x P x A): 998 x 415 x 2280 mm
- Collegamenti impianto dal basso o da dietro
- Bacinella raccogli condensa per evitare ogni minimo gocciolamento sul fondo dell'armadio
- Possibile abbinamento con kit remotizzazione display (B0931)
- La rete di distribuzione ed emissione del calore a valle di Sherpa Flex Box AS deve garantire la circolazione della portata minima della pompa di calore in ogni condizione di funzionamento mediante valvole a 3 vie o sistemi di By-pass, inoltre per le taglie 8 e 10 della pompa di calore il contenuto di acqua della rete di distribuzione e dei terminali deve essere almeno pari a 10 litri (fare riferimento ai manuali d'installazione dei prodotti).

COMPATIBILITA'

- SHERPA AQUADUE S2 E 4 (UI Sherpa Aquadue S2 E Small 02042)
- SHERPA AQUADUE S2 E 6 (UI Sherpa Aquadue S2 E Small 02042)
- SHERPA AQUADUE S3 E 4 (UI Sherpa Aquadue S3 E Small 02296)
- SHERPA AQUADUE S3 E 6 (UI Sherpa Aquadue S3 E Small 02296)
- SHERPA AQUADUE S3 E 8 (UI Sherpa Aquadue S3 E Small 02296)
- SHERPA AQUADUE S3 E 10 (UI Sherpa Aquadue S3 E Small 02296)

1. UI Sherpa Aquadue S2/S3 E Small (02042/02296)
- da ordinare separatamente

2. Bollitore acqua calda sanitaria 150 litri –INOX AISI 316L

3. Accumulo tecnico impianto 28 litri –INOX AISI 316L

4. Filtro ritorno bollitore

5. Filtro ritorno impianto

6. Vaso espansione sanitario 12 litri

7. Valvola di sicurezza sanitaria 6 bar

8. Valvola miscelatrice termostatica sanitario

9. Detettore micrometrico per By-Pass

10. Bacinella raccolta condensa



TIPOLOGIE DI INSTALLAZIONE

L'armadio tecnico deve essere installato in zona protetta dalle intemperie secondo quanto riportato nel manuale d'installazione

- A.** Appoggio esterno
- B.** Semi-incasso esterno
- C.** Appoggio interno
- D.** Semi-incasso interno

A richiesta può essere fornito il codice B0961 con verniciatura a polvere RAL 9016, (fronte/retro per i pannelli superiori, inferiori laterali e frontali, no posteriori).



SCHEMA D'IMPIANTO

Pompa di calore SHERPA AQUADUE S2/S3 SMALL con KIT SHERPA FLEX BOX AS (riscaldamento e condizionamento; produzione di ACS ad alta temperatura); terminali ventilradiatori Bi2 SLR con valvole a 3 vie.

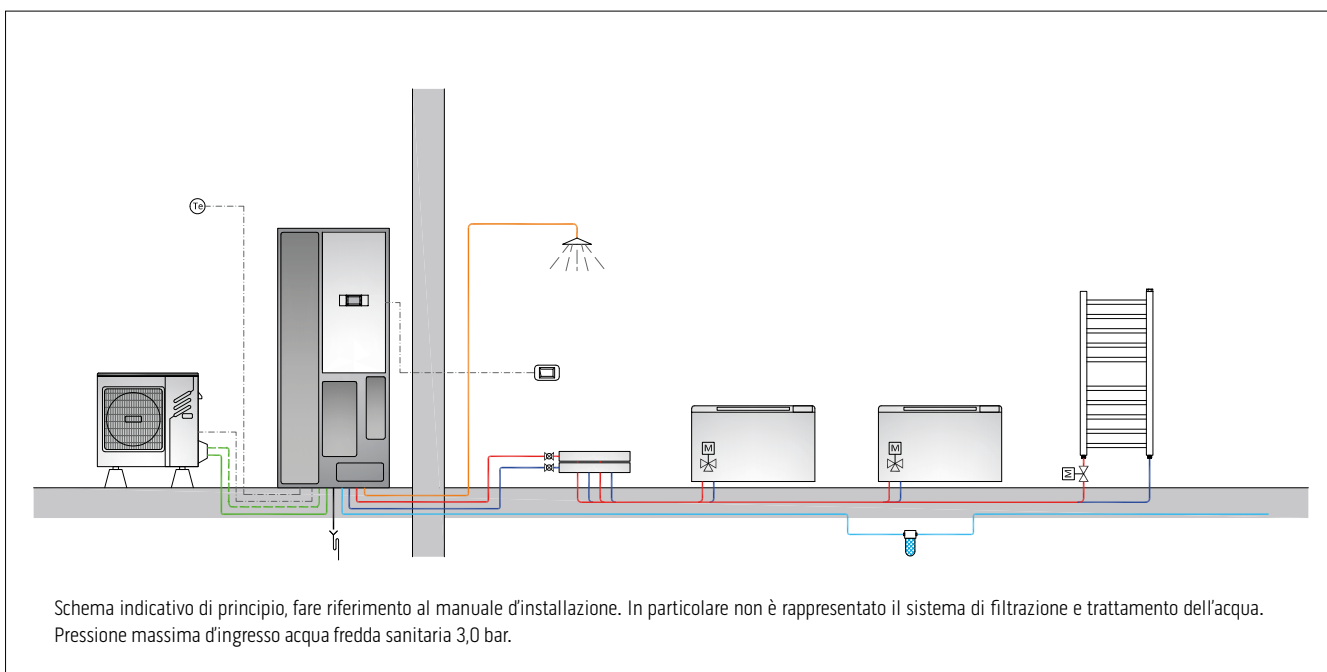

Pompe di calore split tradizionali, versioni pensile e a torre



COMPACT TECHNOLOGY

L'ingegnerizzazione dei componenti e le forme ridotte della versione con unità interna pensile ne permettono l'installazione all'interno di un pensile da cucina.



ACQUA CALDA SANITARIA A 60°C

Sherpa fornisce Acqua Calda Sanitaria con temperatura fino a 60°C.

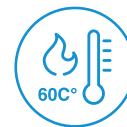

GAS A BASSO GWP

Tutte le taglie di potenza utilizzano il refrigerante R32, caratterizzato da una maggiore efficienza ed un effetto serra ridotto di quasi il 70% (rispetto all'R410A).



CARATTERISTICHE

- **Pompa di calore aria-acqua inverter**
- **Classe di efficienza energetica** in riscaldamento clima medio: A+++ (35°C) e A++ (55°C)
- **Potenze disponibili:** 10 potenze con refrigerante R32 monofase (4-6-8-10-12-14-16 kW) e trifase (12-14-16 kW)
- **Fornisce ACS** con temperatura fino a 60° C.
- **Gestione ACS:** Sherpa permette di gestire con estrema flessibilità l'Acqua Calda Sanitaria attraverso due modalità di gestione: sonda acqua inserita nel bollitore o contatto termostato del bollitore (solo per versione pensile).
- **Curve climatiche** basate sulla temperatura dell'aria esterna: due curve disponibili, una per raffreddamento ed una per riscaldamento. Le curve climatiche permettono di variare la temperatura dell'impianto in funzione delle condizioni climatiche esterne, adeguando l'apporto di calore al fabbisogno termico dell'edificio, al fine di ottenere un risparmio energetico.
- **Due set point** configurabili in raffreddamento, **Tre set point** configurabili in riscaldamento (uno dei quali per ACS): i set point sono selezionabili anche da contatto remoto.
- **Resistenze elettriche doppio stadio di serie:** configurabile a singolo o a doppio stadio può essere attivata a supporto della pompa di calore, attraverso la verifica, da parte del controllo elettronico, della reale capacità termica della pompa di calore. Ogni stadio viene attivato secondo la reale necessità di potenza termica, al fine di ottimizzare il consumo elettrico.
- **Programmatore giornaliero** vacanze e settimanale: risc/raff, ACS, notturno.
- **Gestione completa** dei cicli antilegionella.
- **Gas refrigerante R32***
- **Bollitore 200 L integrato ad alta efficienza** (solo per versione a torre).
- **Componenti inclusi** (solo per versione a torre): rubinetto di riempimento impianto, valvola 3 vie.
- **Kit optional** (solo per versione a torre): miscelatore termostatico e vaso d'espansione ACS.
- **Limiti operativi:** fino a -25°C, +43°C (vedere manuali tecnici per dettagli).

* Apparecchiatura non ermeticamente sigillata contenente GAS fluorurato con GWP equivalente a 675 (R32)



LAYOUT, DIMENSIONI, PESO

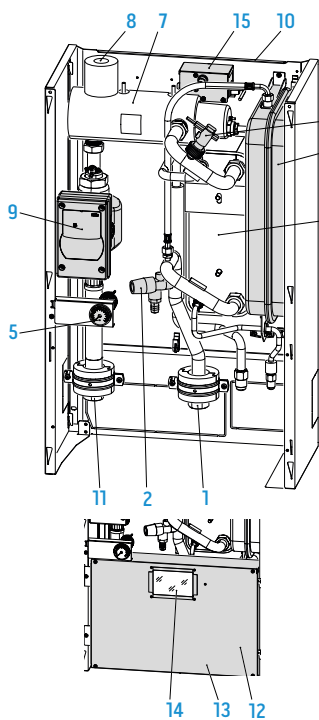

1. Ingresso acqua
2. Valvola di sicurezza 3 bar
3. Scambiatore a piastre
4. Flussostato
5. Manometro
6. Vaso d'espansione
7. Collettore resistenze elettriche
8. Valvola di sfiato automatica
9. Pompa acqua
10. Supporto per montaggio a parete
11. Uscita acqua impianto
12. Coperchi quadro elettrico
13. Assieme quadro elettrico
14. Display touchscreen
15. Termostato di sicurezza resistenze elettriche a riarmo manuale

Unità interne pensili

	4	6	8	10	12	14	16	12T	14T	16T
	SMALL					BIG				
A	mm 500	500	500	500	500	500	500	500	500	500
B	mm 280	280	280	280	280	280	280	280	280	280
C	mm 296	296	296	296	296	296	296	296	296	296
H	mm 810	810	810	810	810	810	810	810	810	810
Peso netto	kg 36	36	36	36	36	36	36	36	36	36

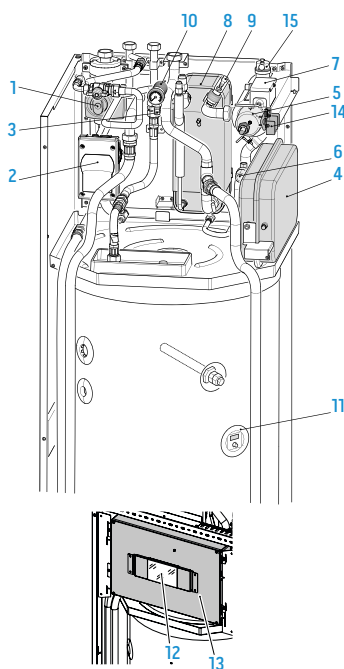
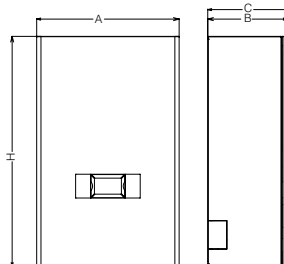

1. Valvola a 3 vie
2. Pompa di circolazione circuito climatizzazione
3. Valvole di sicurezza
4. Vaso d'espansione circuito climatizzazione
5. Collettore resistenze elettriche di post-riscaldamento
6. Valvola di sicurezza circuito climatizzazione 3 bar
7. Termostati di sicurezza resistenze elettriche
8. Scambiatore di calore circuito climatizzazione
9. Flussostati
10. Manometro circuito climatizzazione
11. Anodo tester
12. Display touch screen
13. Assieme quadro elettrico
14. Fermacavo
15. Valvole di sfiato aria automatiche

Unità interne a torre

	4	6	8	10	12	14	16	12T	14T	16T
	SMALL					BIG				
A	mm 600	600	600	600	600	600	600	600	600	600
B	mm 600	600	600	600	600	600	600	600	600	600
H	mm 1980	1980	1980	1980	1980	1980	1980	1980	1980	1980
Peso netto	kg 183	183	183	183	183	183	183	183	183	183

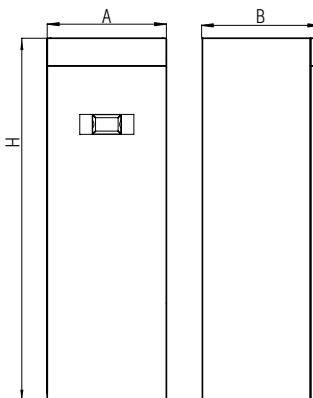

Unità esterne

	4	6	8	10	12	14	16	12T	14T	16T
A	mm 1008	1008	1118	1118	1118	1118	1118	1118	1118	1118
B	mm 375	375	456	456	456	456	456	456	456	456
C	mm 426	426	523	523	523	523	523	523	523	523
D	mm 663	663	656	656	656	656	656	656	656	656
E	mm 134	134	191	191	191	191	191	191	191	191
F	mm 110	110	110	110	110	110	110	110	110	110
G	mm 170	170	170	170	170	170	170	170	170	170
H	mm 712	712	865	865	865	865	865	865	865	865
I	mm 160	160	230	230	230	230	230	230	230	230
Peso netto	kg 58	58	77	77	96	96	96	112	112	112

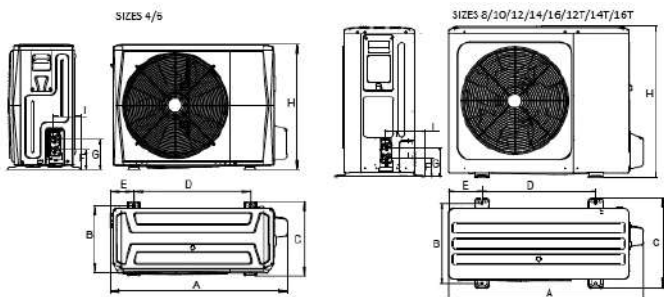

DATI TECNICI MONOFASE R32

				4			6			8			10				
UE Sherpa S3 E				02284			02285			02286			02287				
UI Sherpa S3 E				02294			02294			02294			02294				
UI Sherpa Tower S3 E				02300			02300			02300			02300				
Frequenza compressore					Minima	Nominale	Massima	Minima	Nominale	Massima	Minima	Nominale	Massima	Minima	Nominale	Massima	
PRESTAZIONI PUNTUALI	Capacità di riscaldamento	a7/6 - w30/35	(a)	KW	2,42	4,25	5,66	3,53	6,20	8,26	4,73	8,30	11,05	5,70	10,0	13,32	
	COP	a7/6 - w30/35	(a)	W/W	-	5,15	-	-	5,00	-	-	5,20	-	-	5,00	-	
	Capacità di riscaldamento	a2/1 - w30/35	(b)	KW	2,54	4,45	5,93	3,13	5,50	7,32	4,05	7,10	9,46	4,67	8,20	10,92	
	COP	a2/1 - w30/35	(b)	W/W	-	4,05	-	-	3,95	-	-	4,10	-	-	4,05	-	
	Capacità di riscaldamento	a-7/8 - w30/35	(c)	KW	2,74	4,80	6,39	3,48	6,10	8,12	4,05	7,10	9,46	4,70	8,25	10,99	
	COP	a-7/8 - w30/35	(c)	W/W	-	3,15	-	-	3,05	-	-	3,25	-	-	3,15	-	
	Capacità di riscaldamento	a-15/-16 - w30/35	(d)	KW	1,75	3,07	4,09	2,15	3,77	5,02	3,31	5,80	7,72	3,48	6,10	8,12	
	COP	a-15/-16 - w30/35	(d)	W/W	-	2,88	-	-	2,83	-	-	2,98	-	-	3,01	-	
	Capacità di riscaldamento (fancoils)	a7/6 - w40/45	(f)	KW	2,48	4,35	5,79	3,62	6,35	8,46	4,67	8,20	10,92	5,70	10,00	13,32	
	COP (fancoils)	a7/6 - w40/45	(f)	W/W	-	3,80	-	-	3,75	-	-	3,95	-	-	3,80	-	
	Capacità di riscaldamento (fancoils)	a2/1 - w40/45	(g)	KW	2,91	5,10	6,79	3,31	5,80	7,72	4,22	7,40	9,86	4,47	7,85	10,45	
	COP (fancoils)	a2/1 - w40/45	(g)	W/W	-	3,00	-	-	3,00	-	-	3,25	-	-	3,20	-	
	Capacità di riscaldamento (fancoils)	a-7/8 - w40/45	(h)	KW	2,45	4,30	5,73	3,08	5,40	7,19	3,76	6,60	8,79	4,19	7,35	9,79	
	COP (fancoils)	a-7/8 - w40/45	(h)	W/W	-	2,35	-	-	2,40	-	-	2,55	-	-	2,55	-	
	Capacità di riscaldamento (fancoils)	a-15/-16 - w40/45	(i)	KW	1,52	2,66	3,54	1,86	3,27	4,35	2,87	5,04	6,71	3,03	5,31	7,07	
	COP (fancoils)	a-15/-16 - w40/45	(i)	W/W	-	2,02	-	-	1,98	-	-	2,32	-	-	2,34	-	
	Capacità di raffreddamento	a35 - w23/18	(l)	KW	2,41	4,50	5,52	3,51	6,55	8,03	4,50	8,40	10,30	5,36	10,00	12,27	
	EER	a35 - w23/18	(l)	W/W	-	5,55	-	-	4,90	-	-	5,05	-	-	4,80	-	
	Capacità di raffreddamento (fancoils)	a35 - w12/7	(m)	KW	2,52	4,70	5,77	3,75	7,00	8,59	3,97	7,40	9,08	4,40	8,20	10,06	
	EER (fancoils)	a35 - w12/7	(m)	W/W	-	3,45	-	-	3,00	-	-	3,38	-	-	3,30	-	
EFFICIENZE	Classe di efficienza energetica in riscaldamento acqua 35°C	Warmer Climate			A+++			A+++			A+++			A+++			
	SCOP	Warmer Climate			6,46			6,57			6,99			7,09			
	Efficienza stagionale per il riscaldamento di ambienti	Warmer Climate	ηs %		255,4%			259,8%			276,6%			280,5%			
	Classe di efficienza energetica in riscaldamento acqua 35°C	Average Climate			A+++			A+++			A+++			A+++			
	SCOP	Average Climate			4,85			4,95			5,22			5,20			
	Efficienza stagionale per il riscaldamento di ambienti	Average Climate	ηs %		191,0%			195,0%			205,6%			204,8%			
	Classe di efficienza energetica in riscaldamento acqua 35°C	Cold Climate			A++			A++			A++			A++			
	SCOP	Cold Climate			4,06			4,21			4,33			4,32			
	Efficienza stagionale per il riscaldamento di ambienti	Cold Climate	ηs %		159,5%			165,3%			170,0%			169,8%			
	Classe di efficienza energetica in riscaldamento acqua 55°C	Warmer Climate			A+++			A+++			A+++			A+++			
	SCOP	Warmer Climate			4,15			4,21			4,51			4,62			
	Efficienza stagionale per il riscaldamento di ambienti	Warmer Climate	ηs %		163,1%			165,4%			177,2%			181,7%			
	Classe di efficienza energetica in riscaldamento acqua 55°C	Average Climate			A++			A++			A++			A++			
	SCOP	Average Climate			3,31			3,52			3,37			3,47			
	Efficienza stagionale per il riscaldamento di ambienti	Average Climate	ηs %		129,5%			137,9%			131,6%			135,7%			
	Classe di efficienza energetica in riscaldamento acqua 55°C	Cold Climate			A+			A+			A+			A+			
	SCOP	Cold Climate			2,63			2,85			2,88			2,99			
	Efficienza stagionale per il riscaldamento di ambienti	Cold Climate	ηs %		102,1%			111,1%			112,1%			116,5%			
	RUMOROSITÀ	Potenza sonora unità interna (reg. EU 811-2013/UNI EN 12102:2022)			dB(A)	46/40			46/40			46/42			46/42		
		Pressione sonora unità interna (reg. EU 811-2013/UNI EN 12102:2022)	(n)		dB(A)	38/32			38/32			38/36			38/36		
Potenza sonora unità esterna (reg. EU 811-2013/UNI EN 12102:2022)				dB(A)	56/52			58/53			59/54			60/55			
Pressione sonora unità esterna (reg. EU 811-2013/UNI EN 12102:2022)		(o)		dB(A)	36/32			38/33			39/34			40/35			
DATI ELETTRICI	Assorbimento circolatore impianto			W	3 - 87			3 - 87			3 - 87			3 - 87			
	Alimentazione elettrica unità interna			V/ph/Hz	220-240/1/50			220-240/1/50			220-240/1/50			220-240/1/50			
	Corrente massima assorbita unità interna con resistenze addizionali attive			A	18,00			18,00			18,00			18,00			
	Potenza massima assorbita unità interna con resistenze addizionali attive			KW	4,05			4,05			4,05			4,05			
	Resistenze elettriche addizionali			KW	1,5+1,5			1,5+1,5			1,5+1,5			1,5+1,5			
	Alimentazione elettrica unità esterna			V/ph/Hz	220-240/1/50			220-240/1/50			220-240/1/50			220-240/1/50			
	Corrente massima assorbita unità esterna			A	10			11			14			16			
CIRCUITO FRIGORIFERO	Potenza massima assorbita unità esterna			KW	2,2			2,6			3,3			3,6			
	Tipo di compressore				Twin Rotary DC Inverter			Twin Rotary DC Inverter			Twin Rotary DC Inverter			Twin Rotary DC Inverter			
	Diámetro connessione ingresso refrigerante			"	1/4"-5/8"			1/4"-5/8"			3/8"-5/8"			3/8"-5/8"			
	Gas refrigerante	(p)			R32			R32			R32			R32			
	Potenziale riscaldamento globale			GWP	675			675			675			675			
	Carica gas refrigerante			kg	1,5			1,5			1,65			1,65			
	Carica aggiuntiva sopra 15m di lunghezza			g/m	20			20			38			38			
Limite lunghezza tubazioni frigorifere	min - max		m	2 - 30			2-30			2 - 30			2 - 30				
DATI IDRAULICI	Limite lunghezza tubazioni frigorifere senza verifica superficie minima secondo IEC 60335-2-40:2018	max	(q)	m	30			30			20			20			
	Connessioni idrauliche			"	1"			1"			1"			1"			
	Capacità vaso di espansione			l	8			8			8			8			
	Profilo di carico secondo EN16147				XL			XL			XL			XL			
	Classe di efficienza energetica produzione ACS	Average Climate			A+			A+			A+			A+			
	η ₁ HW (Efficienza stagionale produzione ACS)	Average Climate	%		125%			125%			123%			123%			
	Volume bollitore			l	200			200			200			200			
SOLO PER SHERPA TOWER	Materiali superficie interna bollitore				DD12 vetrificato S235JR			DD12 vetrificato S235JR			DD12 vetrificato S235JR			DD12 vetrificato S235JR			
	Scambiatore di calore nel bollitore			m ²	2,4			2,4			2,4			2,4			
	Tipologia e spessore isolamento bollitore				Poliuretano rigido 55 mm			Poliuretano rigido 55 mm			Poliuretano rigido 55 mm			Poliuretano rigido 55 mm			
	Dispersione specifica			W/K	2			2			2			2			
	Capacità vaso di espansione ACS			l	7			7			7			7			
	Connessioni idrauliche ACS			"	3/4"			3/4"			3/4"			3/4"			

(a) Modalità riscaldamento, temperatura aria esterna 7°C b.s./6°C b.u., temperatura acqua ingresso/uscita 30°C/35°C
(b) Modalità riscaldamento, temperatura aria esterna 2°C b.s./1°C b.u., temperatura acqua ingresso/uscita 30°C/35°C
(c) Modalità riscaldamento, temperatura aria esterna -7°C b.s./-8°C b.u., temperatura acqua ingresso/uscita 30°C/35°C
(d) Modalità riscaldamento, temperatura aria esterna -15°C b.s./-16°C b.u., temperatura acqua ingresso/uscita 30°C/35°C
(e) Modalità riscaldamento, temperatura aria esterna 7°C b.s./6°C b.u., temperatura acqua ingresso/uscita 40°C/45°C
(f) Modalità riscaldamento, temperatura aria esterna 7°C b.s./6°C b.u., temperatura acqua ingresso/uscita 40°C/45°C
(g) Modalità riscaldamento, temperatura aria esterna 2°C b.s./1°C b.u., temperatura acqua ingresso/uscita 40°C/45°C
(h) Modalità riscaldamento, temperatura aria esterna -7°C b.s./-8°C b.u., temperatura acqua ingresso/uscita 40°C/45°C
(i) Modalità riscaldamento, temperatura aria esterna -15°C b.s./-16°C b.u., temperatura acqua ingresso/uscita 40°C/45°C

(l) Modalità raffreddamento, temperatura aria esterna 35°C, temperatura acqua ingresso/uscita 23°C/18°C
(m) Modalità raffreddamento, temperatura aria esterna 35°C, temperatura acqua ingresso/uscita 12°C/7°C
(n) Valori di pressione acustica misurati a 1 m di distanza in camera semianecoica
(o) Valori di pressione acustica misurati a 4 m di distanza in campo libero
(p) Apparecchiatura non ermeticamente sigillata contenente GAS fluorato
(q) Lunghezza massima delle tubazioni frigorifere oltre la quale sono necessarie verifiche sulla superficie minima dei locali d'installazione, verificare manuale tecnico

DATI TECNICI MONOFASE R32				12			14			16				
UE Sherpa S3 E				02288			02289			02290				
UI Sherpa S3 E				02295			02295			02295				
UI Sherpa Tower S3 E				02301			02301			02301				
Frequenza compressore				Minima	Nominale	Massima	Minima	Nominale	Massima	Minima	Nominale	Massima		
PRESTAZIONI PUNTUALI	Capacità di riscaldamento	a7/6 - w30/35	(a)	kW	5,65	12,10	15,79	6,77	14,50	18,92	7,47	16,00	20,88	
	COP	a7/6 - w30/35	(a)	W/W	-	4,95	-	-	4,70	-	-	4,50	-	
	Capacità di riscaldamento	a2/1 - w30/35	(b)	kW	4,34	9,30	12,14	5,32	11,40	14,88	6,07	13,00	16,96	
	COP	a2/1 - w30/35	(b)	W/W	-	3,95	-	-	3,65	-	-	3,50	-	
	Capacità di riscaldamento	a-7/-8 - w30/35	(c)	kW	4,67	10,00	13,05	5,60	12,00	15,66	6,21	13,3	17,35	
	COP	a-7/-8 - w30/35	(c)	W/W	-	3,00	-	-	2,80	-	-	2,70	-	
	Capacità di riscaldamento	a-15/-16 - w30/35	(d)	kW	3,43	7,35	9,59	3,71	7,94	10,36	4,37	9,35	12,20	
	COP	a-15/-16 - w30/35	(d)	W/W	-	2,88	-	-	2,85	-	-	2,66	-	
	Capacità di riscaldamento (fancoils)	a7/6 - w40/45	(f)	kW	5,74	12,30	16,05	6,63	14,20	18,53	7,47	16,00	20,88	
	COP (fancoils)	a7/6 - w40/45	(f)	W/W	-	3,80	-	-	3,65	-	-	3,60	-	
	Capacità di riscaldamento (fancoils)	a2/1 - w40/45	(g)	kW	5,00	10,70	13,96	5,46	11,70	15,27	5,98	12,80	16,70	
	COP (fancoils)	a2/1 - w40/45	(g)	W/W	-	3,00	-	-	2,86	-	-	2,85	-	
	Capacità di riscaldamento (fancoils)	a-7/-8 - w40/45	(h)	kW	4,76	10,20	13,31	5,51	11,80	15,40	6,02	12,90	16,83	
	COP (fancoils)	a-7/-8 - w40/45	(h)	W/W	-	2,40	-	-	2,35	-	-	2,23	-	
	Capacità di riscaldamento (fancoils)	a-15/-16 - w40/45	(i)	kW	3,10	6,63	8,65	3,34	7,16	9,34	3,93	8,41	10,97	
	COP (fancoils)	a-15/-16 - w40/45	(i)	W/W	-	2,32	-	-	2,29	-	-	2,03	-	
	Capacità di raffreddamento	a35 - w23/18	(l)	kW	5,60	12,00	14,29	6,31	13,00	16,08	6,96	13,50	17,75	
	EER	a35 - w23/18	(l)	W/W	-	4,00	-	-	3,70	-	-	3,61	-	
	Capacità di raffreddamento (fancoils)	a35 - w12/7	(m)	kW	5,42	11,60	13,82	5,93	12,70	15,13	6,54	14,00	16,67	
	EER (fancoils)	a35 - w12/7	(m)	W/W	-	2,75	-	-	2,55	-	-	2,45	-	
	Classe di efficienza energetica in riscaldamento acqua 35°C	Warmer Climate				A+++			A+++			A+++		
	SCOP	Warmer Climate				6,48			6,58			6,47		
	Efficienza stagionale per il riscaldamento di ambienti	Warmer Climate	ηs %			256,1%			260,3%			255,6%		
	Classe di efficienza energetica in riscaldamento acqua 35°C	Average Climate				A+++			A+++			A+++		
	SCOP	Average Climate				4,81			4,72			4,62		
	Efficienza stagionale per il riscaldamento di ambienti	Average Climate	ηs %			189,4%			185,7%			181,7%		
	Classe di efficienza energetica in riscaldamento acqua 35°C	Cold Climate				A+			A++			A++		
	SCOP	Cold Climate				4,08			4,07			4,02		
	Efficienza stagionale per il riscaldamento di ambienti	Cold Climate	ηs %			160,2%			159,6%			157,8%		
Classe di efficienza energetica in riscaldamento acqua 55°C	Warmer Climate				A+++			A+++			A+++			
SCOP	Warmer Climate				4,43			4,49			4,48			
Efficienza stagionale per il riscaldamento di ambienti	Warmer Climate	ηs %			174,1%			176,5%			176,1%			
Classe di efficienza energetica in riscaldamento acqua 55°C	Average Climate				A++			A++			A++			
SCOP	Average Climate				3,45			3,47			3,41			
Efficienza stagionale per il riscaldamento di ambienti	Average Climate	ηs %			135,1%			135,6%			133,3%			
Classe di efficienza energetica in riscaldamento acqua 55°C	Cold Climate				A+			A+			A+			
SCOP	Cold Climate				3,02			3,05			3,12			
Efficienza stagionale per il riscaldamento di ambienti	Cold Climate	ηs %			117,8%			118,9%			121,8%			
Potenza sonora unità interna (reg. EU 811-2013/UNI EN 12102:2022)				dB(A)	48/46			48/46			48/46			
Pressione sonora unità interna (reg. EU 811-2013/UNI EN 12102:2022)			(n)	dB(A)	40/38			40/38			40/38			
Potenza sonora unità esterna (reg. EU 811-2013/UNI EN 12102:2022)				dB(A)	64/60			65/62			68/64			
Pressione sonora unità esterna (reg. EU 811-2013/UNI EN 12102:2022)			(o)	dB(A)	44/40			45/42			48/44			
Assorbimento circolatore impianto				W	8 - 140			8 - 140			8 - 140			
Alimentazione elettrica unità interna				V/ph/Hz	220-240/1/50			220-240/1/50			220-240/1/50			
Corrente massima assorbita unità interna con resistenze addizionali attive				A	31,0			31,0			31			
Potenza massima assorbita unità interna con resistenze addizionali attive				kW	7,05			7,05			7,05			
Resistenze elettriche addizionali				kW	3,0+3,0			3,0+3,0			3,0+3,0			
Alimentazione elettrica unità esterna				V/ph/Hz	220-240/1/50			220-240/1/50			220-240/1/50			
Corrente massima assorbita unità esterna				A	23			25			25			
Potenza massima assorbita unità esterna				kW	5,4			5,7			5,7			
Tipo di compressore					Twin Rotary DC Inverter			Twin Rotary DC Inverter			Twin Rotary DC Inverter			
Diametro connessione ingresso refrigerante				"	3/8"-5/8"			3/8"-5/8"			3/8"-5/8"			
Gas refrigerante			(p)		R32			R32			R32			
Potenziale riscaldamento globale				GWP	675			675			675			
Carica gas refrigerante				kg	1,84			1,84			1,84			
Carica aggiuntiva sopra 15m di lunghezza				g/m	38			38			38			
Limite lunghezza tubazioni frigorifere	min - max			m	2 - 30			2 - 30			2 - 30			
Limite lunghezza tubazioni frigorifere senza verifica superficie minima secondo IEC 60335-2-40:2018	max	(q)		m	15			15			15			
Connessioni idrauliche				"	1"			1"			1"			
Capacità vaso di espansione				l	8			8			8			
Profilo di carico secondo EN16147					XL			XL			XL			
Classe di efficienza energetica produzione ACS	Average Climate				A			A			A			
ηHW (Efficienza stagionale produzione ACS)	Average Climate			%	95%			95%			95%			
Volume bollitore				l	200			200			200			
Materiale superficie interna bollitore					DD12 vetrificato S235JR			DD12 vetrificato S235JR			DD12 vetrificato S235JR			
Scambiatori di calore nel bollitore				m²	2,4			2,4			2,4			
Tipologia e spessore isolamento bollitore					Poliuretano rigido 55 mm			Poliuretano rigido 55 mm			Poliuretano rigido 55 mm			
Dispersione specifica				W/K	2			2			2			
Capacità vaso di espansione ACS				l	7			7			7			
Connessioni idrauliche ACS				"	3/4"			3/4"			3/4"			

(a) Modalità riscaldamento, temperatura aria esterna 7°C b.s./6°C b.u., temperatura acqua ingresso/uscita 30°C/35°C
 (b) Modalità riscaldamento, temperatura aria esterna 2°C b.s./1°C b.u., temperatura acqua ingresso/uscita 30°C/35°C
 (c) Modalità riscaldamento, temperatura aria esterna -7°C b.s./-8°C b.u., temperatura acqua ingresso/uscita 30°C/35°C
 (d) Modalità riscaldamento, temperatura aria esterna -15°C b.s./-16°C b.u., temperatura acqua ingresso/uscita 30°C/35°C
 (e) Modalità riscaldamento, temperatura aria esterna 7°C b.s./6°C b.u., temperatura acqua ingresso/uscita 40°C/45°C
 (f) Modalità riscaldamento, temperatura aria esterna 7°C b.s./6°C b.u., temperatura acqua ingresso/uscita 40°C/45°C
 (g) Modalità riscaldamento, temperatura aria esterna -7°C b.s./-8°C b.u., temperatura acqua ingresso/uscita 40°C/45°C
 (h) Modalità riscaldamento, temperatura aria esterna -15°C b.s./-16°C b.u., temperatura acqua ingresso/uscita 40°C/45°C
 (i) Modalità riscaldamento, temperatura aria esterna -15°C b.s./-16°C b.u., temperatura acqua ingresso/uscita 40°C/45°C

(l) Modalità raffreddamento, temperatura aria esterna 35°C, temperatura acqua ingresso/uscita 23°C/18°C
 (m) Modalità raffreddamento, temperatura aria esterna 35°C, temperatura acqua ingresso/uscita 12°C/7°C
 (n) Valori di pressione acustica misurati a 1 m di distanza in camera semianecoica
 (o) Valori di pressione acustica misurati a 4 m di distanza in campo libero
 (p) Apparecchiatura non ermeticamente sigillata contenente GAS fluorato
 (q) Lunghezza massima delle tubazioni frigorifere oltre la quale sono necessarie verifiche sulla superficie minima dei locali d'installazione, verificare manuale tecnico

DATI TECNICI TRIFASE R32				12T			14T			16T				
UE Sherpa S3 E				02291			02292			02293				
UI Sherpa S3 E				02295			02295			02295				
UI Sherpa Tower S3 E				02301			02301			02301				
Frequenza compressore				Minima	Nominale	Massima	Minima	Nominale	Massima	Minima	Nominale	Massima		
PRESTAZIONI PUNTUALI	Capacità di riscaldamento	a7/6 - w30/35	(a)	kW	5,65	12,10	15,79	6,77	14,50	18,92	7,47	16,00	20,88	
	COP	a7/6 - w30/35	(a)	W/W	-	4,95	-	-	4,70	-	-	4,50	-	
	Capacità di riscaldamento	a2/1 - w30/35	(b)	kW	4,34	9,30	12,14	5,32	11,40	14,88	6,07	13,00	16,96	
	COP	a2/1 - w30/35	(b)	W/W	-	3,95	-	-	3,65	-	-	3,50	-	
	Capacità di riscaldamento	a-7/8 - w30/35	(c)	kW	4,67	10,00	13,05	5,60	12,00	15,66	6,21	13,30	17,35	
	COP	a-7/8 - w30/35	(c)	W/W	-	3,00	-	-	2,80	-	-	2,70	-	
	Capacità di riscaldamento	a-15/16 - w30/35	(d)	kW	3,43	7,35	9,59	3,71	7,94	10,36	4,37	9,35	12,20	
	COP	a-15/16 - w30/35	(d)	W/W	-	2,88	-	-	2,85	-	-	2,66	-	
	Capacità di riscaldamento (fancoils)	a7/6 - w40/45	(f)	kW	5,74	12,30	16,05	6,63	14,20	18,53	7,47	16,00	20,88	
	COP (fancoils)	a7/6 - w40/45	(f)	W/W	-	3,80	-	-	3,65	-	-	3,60	-	
	Capacità di riscaldamento (fancoils)	a2/1 - w40/45	(g)	kW	5,00	10,70	13,96	5,46	11,70	15,27	5,98	12,80	16,70	
	COP (fancoils)	a2/1 - w40/45	(g)	W/W	-	3,00	-	-	2,86	-	-	2,85	-	
	Capacità di riscaldamento (fancoils)	a-7/8 - w40/45	(h)	kW	4,76	10,20	13,31	5,51	11,80	15,40	6,02	12,90	16,83	
	COP (fancoils)	a-7/8 - w40/45	(h)	W/W	-	2,40	-	-	2,35	-	-	2,23	-	
	Capacità di riscaldamento (fancoils)	a-15/16 - w40/45	(i)	kW	3,10	6,63	8,65	3,34	7,16	9,34	3,93	8,41	10,97	
	COP (fancoils)	a-15/16 - w40/45	(i)	W/W	-	2,32	-	-	2,29	-	-	2,03	-	
	Capacità di raffreddamento	a35 - w23/18	(l)	kW	5,60	12,00	14,29	6,31	13,00	16,08	6,96	13,50	17,75	
	EER	a35 - w23/18	(l)	W/W	-	4,00	-	-	3,70	-	-	3,61	-	
	Capacità di raffreddamento (fancoils)	a35 - w12/7	(m)	kW	5,42	11,60	13,82	5,93	12,70	15,13	6,54	14,00	16,67	
	EER (fancoils)	a35 - w12/7	(m)	W/W	-	2,75	-	-	2,55	-	-	2,45	-	
	EFFICIENZE	Classe di efficienza energetica in riscaldamento acqua 35°C	Warmer Climate			A+++			A+++			A+++		
		SCOP	Warmer Climate			6,47			6,57			6,28		
		Efficienza stagionale per il riscaldamento di ambienti	Warmer Climate	ηs %		255,6%			259,8%			248,1%		
		Classe di efficienza energetica in riscaldamento acqua 35°C	Average Climate			A+++			A+++			A+++		
		SCOP	Average Climate			4,81			4,72			4,62		
		Efficienza stagionale per il riscaldamento di ambienti	Average Climate	ηs %		189,3%			185,6%			181,6%		
		Classe di efficienza energetica in riscaldamento acqua 35°C	Cold Climate			A++			A++			A++		
		SCOP	Cold Climate			4,08			4,07			4,02		
		Efficienza stagionale per il riscaldamento di ambienti	Cold Climate	ηs %		160,2%			159,6%			157,8%		
Classe di efficienza energetica in riscaldamento acqua 55°C		Warmer Climate			A+++			A+++			A+++			
SCOP		Warmer Climate			4,42			4,49			4,47			
Efficienza stagionale per il riscaldamento di ambienti		Warmer Climate	ηs %		173,8%			176,4%			175,9%			
Classe di efficienza energetica in riscaldamento acqua 55°C		Average Climate			A++			A++			A++			
SCOP		Average Climate			3,45			3,47			3,41			
Efficienza stagionale per il riscaldamento di ambienti		Average Climate	ηs %		135,1%			135,6%			133,2%			
Classe di efficienza energetica in riscaldamento acqua 55°C		Cold Climate			A+			A+			A+			
SCOP		Cold Climate			3,02			3,05			3,12			
Efficienza stagionale per il riscaldamento di ambienti		Cold Climate	ηs %		117,7%			118,9%			121,8%			
RUMOROSITÀ		Potenza sonora unità interna (reg. EU 811-2013/UNI EN 12102:2022)			dB(A)	48/46			48/46			48/46		
		Pressione sonora unità interna (reg. EU 811-2013/UNI EN 12102:2022)		(n)	dB(A)	40/38			40/38			40/38		
		Potenza sonora unità esterna (reg. EU 811-2013/UNI EN 12102:2022)			dB(A)	64/60			65/62			68/64		
		Pressione sonora unità esterna (reg. EU 811-2013/UNI EN 12102:2022)		(o)	dB(A)	44/40			45/42			48/44		
DATI ELETTRICI		Assorbimento circolatore impianto			W	8 - 140			8 - 140			8 - 140		
		Alimentazione elettrica unità interna			V/ph/Hz	220-240/1/50			220-240/1/50			220-240/1/50		
		Corrente massima assorbita unità interna con resistenze addizionali attive			A	31			31			31		
		Potenza massima assorbita unità interna con resistenze addizionali attive			kW	7,05			7,05			7,05		
		Resistenze elettriche addizionali			kW	3,0+3,0			3,0+3,0			3,0+3,0		
		Alimentazione elettrica unità esterna			V/ph/Hz	380-415/3/50			380-415/3/50			380-415/3/50		
		Corrente massima assorbita unità esterna			A	8			8			8		
	Potenza massima assorbita unità esterna			kW	5,4			5,7			5,7			
CIRCUITO FRIGORIFERO	Tipo di compressore				Twin Rotary DC Inverter			Twin Rotary DC Inverter			Twin Rotary DC Inverter			
	Diametro connessione ingresso refrigerante			"	3/8"-5/8"			3/8"-5/8"			3/8"-5/8"			
	Gas refrigerante		(p)		R32			R32			R32			
	Potenziale riscaldamento globale			GWP	675			675			675			
	Carica gas refrigerante			kg	1,84			1,84			1,84			
	Carica aggiuntiva sopra 15m di lunghezza			g/m	38			38			38			
	Limite lunghezza tubazioni frigorifere	min - max		m	2 - 30			2 - 30			2 - 30			
	Limite lunghezza tubazioni frigorifere senza verifica superficie minima secondo IEC 60335-2-40:2018	max	(q)	m	15			15			15			
DATI IDRAULICI	Connessioni idrauliche			"	1"			1"			1"			
	Capacità vaso di espansione			l	8			8			8			
	Profilo di carico secondo EN16147				XL			XL			XL			
	Classe di efficienza energetica produzione ACS	Average Climate			A			A			A			
	η _{HW} (Efficienza stagionale produzione ACS)	Average Climate		%	95%			95%			95%			
	Volume bollitore			l	200			200			200			
	Materiale superficie interna bollitore				DD12 vetrificato S235JR			DD12 vetrificato S235JR			DD12 vetrificato S235JR			
	Scambiatore di calore nel bollitore			m ²	2,4			2,4			2,4			
	Tipologia e spessore isolamento bollitore				Poliuretano rigido 55 mm			Poliuretano rigido 55 mm			Poliuretano rigido 55 mm			
	Dispersione specifica			W/K	2			2			2			
Capacità vaso di espansione ACS			l	7			7			7				
Connessioni idrauliche ACS			"	3/4"			3/4"			3/4"				

(a) Modalità riscaldamento, temperatura aria esterna 7°C b.s./6°C b.u., temperatura acqua ingresso/uscita 30°C/35°C
(b) Modalità riscaldamento, temperatura aria esterna 2°C b.s./1°C b.u., temperatura acqua ingresso/uscita 30°C/35°C
(c) Modalità riscaldamento, temperatura aria esterna -7°C b.s./-8°C b.u., temperatura acqua ingresso/uscita 30°C/35°C
(d) Modalità riscaldamento, temperatura aria esterna -15°C b.s./-16°C b.u., temperatura acqua ingresso/uscita 30°C/35°C
(e) Modalità riscaldamento, temperatura aria esterna -7°C b.s./-8°C b.u., temperatura acqua ingresso/uscita 40°C/45°C
(f) Modalità riscaldamento, temperatura aria esterna 2°C b.s./1°C b.u., temperatura acqua ingresso/uscita 40°C/45°C
(g) Modalità riscaldamento, temperatura aria esterna -7°C b.s./-8°C b.u., temperatura acqua ingresso/uscita 40°C/45°C
(h) Modalità riscaldamento, temperatura aria esterna -15°C b.s./-16°C b.u., temperatura acqua ingresso/uscita 40°C/45°C
(i) Modalità riscaldamento, temperatura aria esterna -15°C b.s./-16°C b.u., temperatura acqua ingresso/uscita 40°C/45°C

(l) Modalità raffreddamento, temperatura aria esterna 35°C, temperatura acqua ingresso/uscita 23°C/18°C
(m) Modalità raffreddamento, temperatura aria esterna 35°C, temperatura acqua ingresso/uscita 12°C/7°C
(n) Valori di pressione acustica misurati a 1 m di distanza in camera semianecoica
(o) Valori di pressione acustica misurati a 4 m di distanza in campo libero
(p) Apparecchiatura non ermeticamente sigillata contenente GAS fluorato
(q) Lunghezza massima delle tubazioni frigorifere oltre la quale sono necessarie verifiche sulla superficie minima dei locali d'installazione, verificare manuale tecnico

ACCESSORI

			pensile	torre
	B0971	Kit valvola miscelatrice termostatica per ACS	—	○
	B0972	Kit vaso espansione per ACS	—	○
COMANDI	B0916	Kit valvola 3 vie per ACS	○	●
	B0917	Kit sonda solare termico	○	—
	B0623	Kit sonda temperatura aria esterna	○	○
	B0624	Kit sensore bollitore ACS	○	●
	B0931	Kit remotizzazione display 10 m	○	○
	B0931	Kit remotizzazione display 10 m	○	○
BOLLITORI / PUFFER	01804	Bollitore HE alta efficienza 200 L	○	—
	01805	Bollitore HE alta efficienza 300 L	○	—
	01806	Bollitore HES solare alta efficienza 300 L	○	—
	01807	Bollitore HY ibrido 300 L	○	—
	01808	Bollitore HYS solare ibrido 300 L	○	—
	B0618	Resistenza bollitore 2 kW	○	—
	B0666	Resistenza bollitore 3 kW	○	—
	B0617	Kit flangia per resistenza	○	—
	01199	Termoaccumulo 50 L	○	○
	01200	Termoaccumulo 100 L	○	○

○ Accessorio opzionale | ● Accessorio di serie | — Accessorio non compatibile

Descrizione accessori a pag. 54

BMS

POMPE DI CALORE

TERMINALI D'IMPIANTO

VMC

UNICO

CLIMATIZZATORI FISSI

PORTATILI

LISTINO

Nota bene: gli accessori opzionali sono acquistabili in abbinamento a tutti i modelli della pompa di calore. Quando la compatibilità è possibile solo con alcune taglie, l'informazione è riportata in tabella. Gli accessori di serie, invece, sono già compresi nel codice della pompa di calore.

Interfaccia touchscreen

Pompe di calore Sherpa Aquadue e Sherpa, versioni pensile e a torre

HOME PAGE

La home page mostra le seguenti informazioni:

- A - Data e ora sistema
- B - Modo corrente attivo (Stand-by, raffreddamento, riscaldamento, solo ACS)
- C - Funzioni attive (Curva Climatica, Turbo ACS, ACS OFF, anti legionella, Night, ECO)
- D - Allarmi/overrides in corso (lampeggiante)
- E - Valori di temperatura acqua impianto, timer attivi impianto, Holiday, Rating
- F - Valori di temperatura acqua bollitore ACS, timer attivi acqua calda sanitaria, Holiday
- G - Icone di attivazione:
 Mode: modo di funzionamento
 Tset: set point impianto e sanitario
 Tshow: lettura sonde di temperatura
 Timers: programmazione oraria
 Menu: funzioni macchina



MODALITA' DI FUNZIONAMENTO

Toccando l'icona Mode si accede alla pagina di configurazione del modo di funzionamento. In questa pagina compaiono le icone di selezione per tutti i modi di funzionamento disponibili.

- Stand-by, il sistema è disattivo
- Raffreddamento, il sistema produce acqua fredda fino al raggiungimento del set-point (set point prefissato o dinamico definito da curva climatica)
- Riscaldamento, il sistema produce acqua calda fino al raggiungimento del set-point (set point prefissato o dinamico definito da curva climatica)
- ECO, il sistema produce acqua fino al raggiungimento del set-point risparmio energetico ECO (se attiva la climatica il set point ECO non viene considerato)
- Notturno, il sistema limita la resa ed il rumore dell'unità esterna
- Turbo ACS, il sistema produce acqua calda sanitaria utilizzando tutta la potenza dell'unità esterna fino al limite impostato.



SET POINT

Toccando l'icona Tset, si accede alla pagina di configurazione dei set point.

- Temperatura acqua raffreddamento
 - Temperatura acqua raffreddamento ECO
 - Temperatura acqua riscaldamento
 - Temperatura acqua riscaldamento ECO
 - Temperatura acqua calda sanitaria (set point bollitore esterno).
- Il set point di raffreddamento e riscaldamento non vengono considerati dal controllo nel caso in cui sia stata abilitata la modalità di set-point con curva climatica.

I valori di set point si modificano con un semplice tocco del valore impostato.

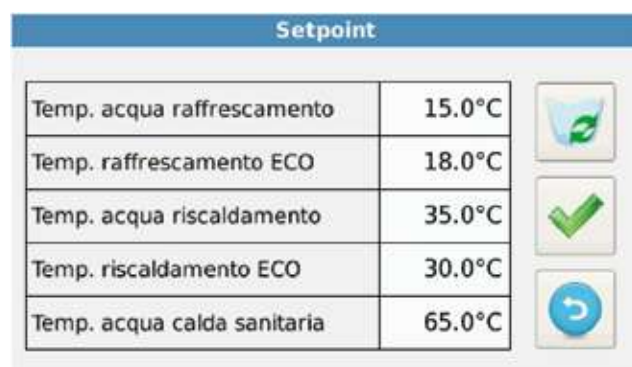

TIMERS

Toccando l'icona Timers si accede alle programmazioni disponibili.

- Timer riscaldamento/raffreddamento
- Timer ACS
- Timer notturno
- Holidays

Toccando l'icona "Timer Riscald./Raffr." o "Timer ACS" o "Timer notturno", compare la pagina dove è possibile visualizzare le fasce di attivazione di ciascun timer.



CONTATTO PER FOTOVOLTAICO

La macchina ha un contatto che permette di attivare un delta di setpoint sull' ACS, il riscaldamento e il raffreddamento per accumulare energia termica quando è presente una sovrapproduzione elettrica dall'impianto fotovoltaico.

La funzione fotovoltaico permette perciò alla pompa di calore di forzare l'accumulo di energia termica nell'impianto. L'accumulo di energia si ottiene aggiungendo un delta alla temperatura acqua circuito principale (acqua più fredda se in modo raffrescamento, acqua più calda se in modo riscaldamento) e all'acqua contenuta nell'accumulo di ACS. Grazie alla possibilità di accumulare acqua calda sanitaria fino ad un massimo di 75°C, le versioni Aquadue permettono di immagazzinare un'elevata quantità di energia, sfruttando al meglio la sovrapproduzione fotovoltaica.

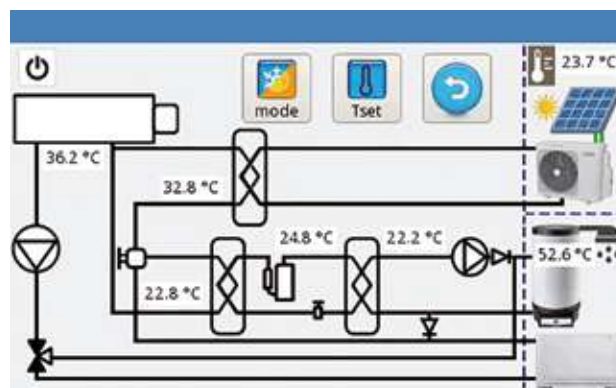

SONDA SOLARE TERMICO

Sonda aggiuntiva che rileva la temperatura delle tubazioni del solare termico, inibisce la PdC per produrre ACS solo con il solare termico qualora la temperatura di mandata dei pannelli solari sia al di sopra di un certo valore impostabile oppure la differenza tra tale temperatura e quella di setpoint del bollitore sia superiore ad un certo valore impostabile.

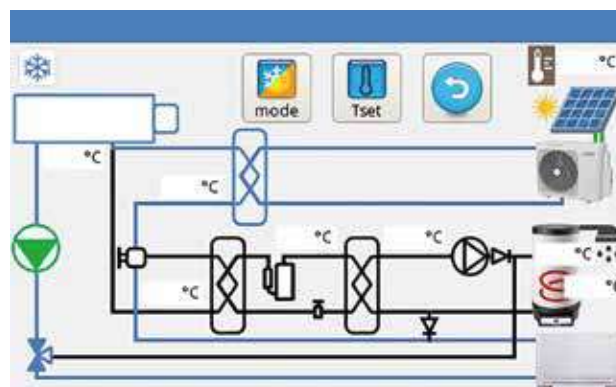

CURVE CLIMATICHE

Per ottimizzare il risparmio energetico, sono disponibili due curve climatiche, una per il riscaldamento ed una per il raffreddamento. Esse permettono di adeguare la temperatura dell'acqua alla temperatura dell'aria esterna e quindi al carico termico.

Le informazioni visualizzate sono:

- Diagrammi curva climatica raffreddamento e curva climatica riscaldamento,
 - Valori dei parametri di impostazione di ciascuna curva
 - È possibile attivare e disattivare ogni funzione Climatica
 - È possibile modificare i parametri delle curve climatiche
- I parametri caratteristici di ciascuna curva sono:
- Temperatura aria esterna per massima temperatura acqua
 - Massima temperatura acqua
 - Temperatura aria esterna per minima temperatura acqua
 - Minima temperatura acqua.

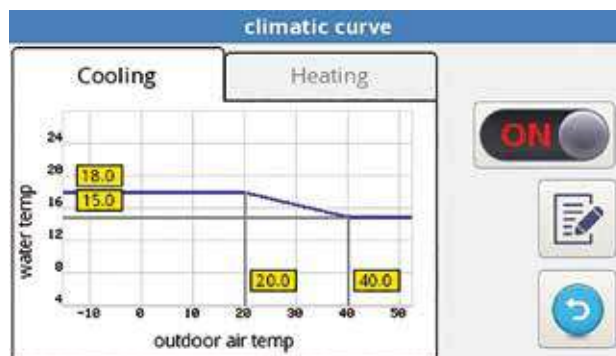

PARTENZA A BASSA TEMPERATURA

In cantiere quando l'acqua dell'impianto è sotto i 12°C, è possibile attivare le resistenze della PdC per permettere il riscaldamento del massetto in caso d'impianto radiante. Impostando il parametro specifico dal menu service, l'installatore abilita una o due resistenze per la partenza a bassa temperatura.

SCelta PROTOCOLLO DI COMUNICAZIONE

Possibilità di scelta tra ModBus RTU o ASCII, per l'abbinamento con SiOS Control. Impostando il parametro specifico dal menu service, l'installatore abilita la comunicazione con protocollo Modbus RTU o con protocollo ASCII.

SHERPA COLD

Pompe di calore split per climi freddi



ALTE PRESTAZIONI ANCHE A BASSA TEMPERATURA

I cicli di sbrinamento della macchina sono ottimizzati per garantire elevate prestazioni anche con temperature esterne rigide.



AMPI LIMITI OPERATIVI

Sherpa Cold può funzionare fino a temperature dell'aria esterna di -32°C e +48°C



COMPRESSORI SCROLL INVERTER AD INIEZIONE DI VAPORE

Tecnologia che migliora le prestazioni in applicazioni con bassa temperatura.



CARATTERISTICHE

- **Pompa di calore aria-acqua inverter**
- **Classe di efficienza energetica** in riscaldamento clima medio: fino a A+++ (35°C) e A++ (55°C)
- **Classe di efficienza energetica** in riscaldamento clima freddo: fino a A+ (35°C) e A+ (55°C)
- **Potenze disponibili:** 3 potenze con refrigerante R410A monofase (10-12-15 kW) e 4 potenze con refrigerante R410A trifase (10-12-15-18 kW)
- **Fornisce ACS** con temperatura fino a 55° C.
- **Compressore Scroll Inverter** ad iniezione di vapore
- **Valvola di espansione:** elettronica
- **Circuito frigorifero** con economizzatore
- **Pannello di controllo remoto** touchscreen a colori
- **Mantenimento della potenza** della macchina anche con temperature esterne rigide
- **Ottimizzazione dei cicli di sbrinamento** della macchina e ottime prestazioni anche con temperature esterne rigide
- **Limiti operativi:** fino a -32°C, +48°C (vedere manuali tecnici per dettagli)
- **Gas refrigerante R410A***
- **Sonda aria esterna** integrata nella macchina
- **Dispositivi forniti con la macchina:**
 - telaio metallico per installazione esterna pannello touch
 - coppia piedini metallici alti 250 mm con antivibranti
 - rete metallica posteriore per protezione batteria
 - kit integrazione - relè per attivazione di caldaia o altra resistenza elettrica
 - kit gestione acqua calda sanitaria - relè k1, valvola 3 vie da 1"1/4", sonda b3
 - resistenza per riscaldamento tubo scarico condensa
 - griglia ventilatore per ridurre rumorosità diametro 800mm (taglie 15,15T,18T)

* Apparecchiatura non ermeticamente sigillata contenente GAS fluorurato con GWP equivalente 2088.



LAYOUT, DIMENSIONI, PESO

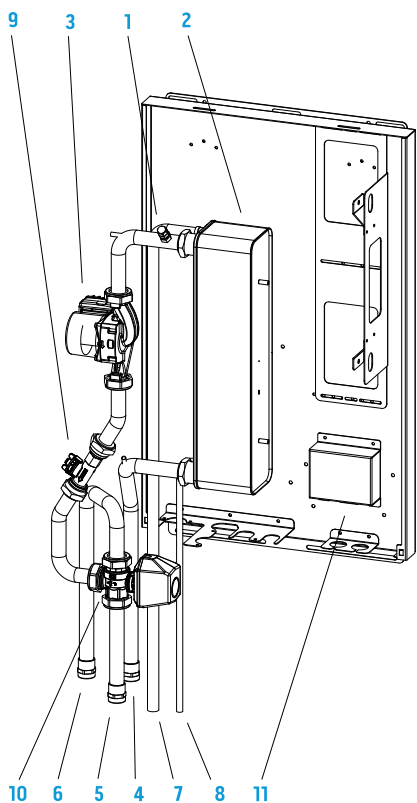

1. Valvola di sfiato
2. Scambiatore di calore a piastre
3. Pompa di circolazione
4. Tubo ingresso acqua
5. Tubo uscita acqua (impianto)
6. Tubo uscita acqua (ACS)
7. Tubo passaggio gas
8. Tubo passaggio liquido
9. Flussimetro
10. Valvola a 3 vie
11. Quadro elettrico

Unità interne

	10	12	15	10 T	12 T	15 T	18 T
A	mm 550	550	550	550	550	550	550
B	mm 228	228	228	228	228	228	228
C	mm 147	147	147	147	147	147	147
D	mm 100	100	100	100	100	100	100
H	mm 907	907	907	907	907	907	907
Peso netto	kg 50	50	50	50	50	50	50

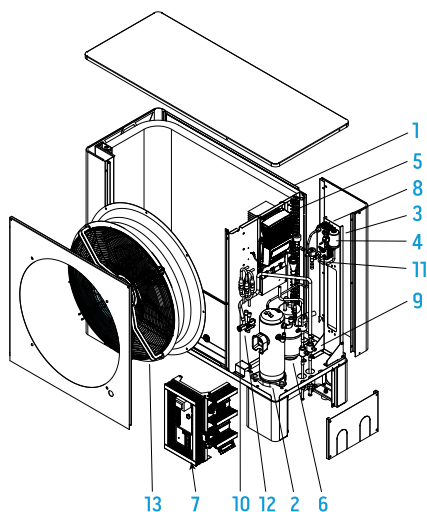
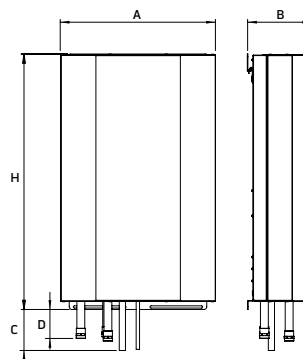

1. Evaporatore
2. Compressore
3. Filtro
4. Indicatore di liquido
5. Inverter
6. Ricevitore di liquido
7. Quadro elettrico
8. Economizzatore
9. Valvola a sfera
10. Valvola di ritegno
11. Valvola di espansione elettronica
12. Valvola 4 vie
13. Ventilatore

Unità esterne

	10	12	15	10 T	12 T	15 T	18 T
A	mm 1406	1406	1591	1406	1406	1591	1591
B	mm 550	550	546	550	550	546	546
C	mm 259	259	259	259	259	259	259
D	mm 225	225	225	225	225	225	225
E	mm 949	949	1134	949	949	1134	1134
F	mm 1167	1167	1271	1167	1167	1271	1271
H	mm 908	908	1012	908	908	1012	1012
Peso netto	kg 160	160	200	160	160	200	200

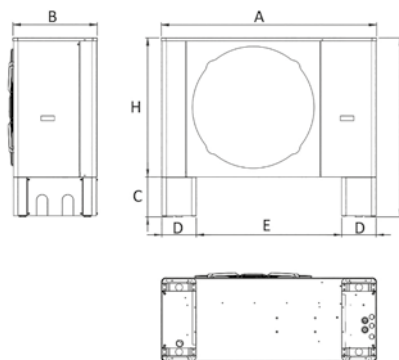

DATI TECNICI				10			12			15			
UE Sherpa Cold				02269			02271			02273			
UI Sherpa Cold				02276			02276			02277			
Frequenza compressore				Minima	Nominale	Massima	Minima	Nominale	Massima	Minima	Nominale	Massima	
PRESTAZIONI PUNTUALI	Capacità di riscaldamento	a7/6 - w30/35	(a)	KW	3.90	9.60	-	4.40	11.52	-	5.51	14.40	-
	COP	a7/6 - w30/35	(a)	W/W	-	4.27	-	-	4.24	-	-	4.68	-
	Capacità di riscaldamento	a2/1 - w30/35	(b)	KW	4.80	9.60	-	5.76	11.52	-	6.82	14.40	-
	COP	a2/1 - w30/35	(b)	W/W	-	3.83	-	-	4.04	-	-	3.85	-
	Capacità di riscaldamento	a-7/-8 - w30/35	(c)	KW	4.17	9.60	-	5.76	11.52	-	6.26	14.40	-
	COP	a-7/-8 - w30/35	(c)	W/W	-	2.98	-	-	3.22	-	-	2.98	-
	Capacità di riscaldamento	a-15/-16 - w30/35	(d)	KW	3.72	8.93	-	5.24	11.52	-	5.52	13.25	-
	COP	a-15/-16 - w30/35	(d)	W/W	-	2.26	-	-	2.30	-	-	2.57	-
	Capacità di riscaldamento	a-20/-19 - w30/35	(r)	KW	3.28	7.87	-	4.80	11.52	-	4.88	11.71	-
	COP	a-20/-19 - w30/35	(r)	W/W	-	2.09	-	-	1.97	-	-	2.43	-
	Capacità di riscaldamento (fancoils)	a7/6 - w40/45	(f)	KW	3.90	9.60	-	4.44	11.50	-	5.51	14.40	-
	COP (fancoils)	a7/6 - w40/45	(f)	W/W	-	3.33	-	-	3.47	-	-	3.53	-
	Capacità di riscaldamento (fancoils)	a2/1 - w40/45	(g)	KW	4.80	9.60	-	5.81	11.50	-	6.82	14.40	-
	COP (fancoils)	a2/1 - w40/45	(g)	W/W	-	2.82	-	-	3.08	-	-	3.08	-
	Capacità di riscaldamento (fancoils)	a-7/-8 - w40/45	(h)	KW	4.17	9.60	-	5.76	11.52	-	6.26	14.40	-
	COP (fancoils)	a-7/-8 - w40/45	(h)	W/W	-	2.33	-	-	2.55	-	-	2.45	-
	Capacità di riscaldamento (fancoils)	a-15/-16 - w40/45	(i)	KW	3.68	8.83	-	5.02	11.04	-	5.36	12.86	-
	COP (fancoils)	a-15/-16 - w40/45	(i)	W/W	-	1.90	-	-	1.91	-	-	2.03	-
	Capacità di riscaldamento (fancoils)	a-20/-19 - w40/45	(s)	W/W	3.17	7.61	-	4.44	10.66	-	4.80	11.52	-
	COP (fancoils)	a-20/-19 - w40/45	(s)	W/W	-	1.76	-	-	1.68	-	-	1.92	-
	Capacità di raffreddamento	a35 - w23/18	(l)	KW	3.53	8.40	-	3.74	10.36	-	4.08	11.31	-
	EER	a35 - w23/18	(l)	W/W	-	4.26	-	-	4.08	-	-	4.45	-
	Capacità di raffreddamento (fancoils)	a35 - w12/7	(m)	KW	2.71	6.44	-	2.87	7.94	-	3.13	8.67	-
	EER (fancoils)	a35 - w12/7	(m)	W/W	-	3.31	-	-	3.15	-	-	3.45	-
	EFFICIENZE	Classe di efficienza energetica in riscaldamento acqua 35°C	Warmer Climate			A+++			A+++			A+++	
		SCOP	Warmer Climate			4.62		4.69		4.79			
		Efficienza stagionale per il riscaldamento di ambienti	Warmer Climate	ηs %		181.8		184.8		188.6			
		Classe di efficienza energetica in riscaldamento acqua 35°C	Average Climate			A+++			A+++			A+++	
		SCOP	Average Climate			4.50		4.58		4.60			
		Efficienza stagionale per il riscaldamento di ambienti	Average Climate	ηs %		177.3		180.3		181.1			
		Classe di efficienza energetica in riscaldamento acqua 35°C	Cold Climate			A+			A+			A+	
		SCOP	Cold Climate			3.60		3.65		3.71			
Efficienza stagionale per il riscaldamento di ambienti		Cold Climate	ηs %		141.1		143		145.3				
Classe di efficienza energetica in riscaldamento acqua 55°C		Warmer Climate			A++			A++			A++		
SCOP		Warmer Climate			3.27		3.43		3.45				
Efficienza stagionale per il riscaldamento di ambienti		Warmer Climate	ηs %		127.8		134.2		135.1				
Classe di efficienza energetica in riscaldamento acqua 55°C		Average Climate			A++			A++			A++		
SCOP		Average Climate			3.23		3.33		3.37				
Efficienza stagionale per il riscaldamento di ambienti		Average Climate	ηs %		126.3		130.1		131.9				
Classe di efficienza energetica in riscaldamento acqua 55°C		Cold Climate			A+			A+			A+		
SCOP		Cold Climate			2.68		2.60		2.76				
Efficienza stagionale per il riscaldamento di ambienti		Cold Climate	ηs %		104.2		101.2		107.3				
RUMOROSITÀ		Potenza sonora unità interna				36		36		36			
		Pressione sonora unità interna	(n)			30		30		30			
		Potenza sonora unità esterna (nominale)				53.4		53.4		52.9			
		Pressione sonora unità esterna (nominale)	(o)			33.5		33.5		33			
		Assorbimento circolatore impianto				75		75		75			
		DATI ELETTRICI	Alimentazione elettrica unità interna			V/ph/Hz	230/1/50		230/1/50		230/1/50		
	Corrente massima assorbita unità interna				A	0.33		0.33		0.33			
	Potenza massima assorbita unità interna				kW	0.75		0.75		0.75			
	Resistenze elettriche addizionali				kW	-		-		-			
	Alimentazione elettrica unità esterna				V/ph/Hz	230/1/50		230/1/50		230/1/50			
Corrente massima assorbita unità esterna				A	24.6		34.3		38.7				
Potenza massima assorbita unità esterna				kW	5.1		7.1		8.0				
CIRCUITO FRIGORIFERO	Tipo di compressore					Scroll iniezione			Scroll iniezione			Scroll iniezione	
	Diametro connessione ingresso refrigerante				"	vedi manuale installazione			vedi manuale installazione			vedi manuale installazione	
	Gas refrigerante		(p)			R410A		R410A		R410A			
	Potenziale riscaldamento globale			GWP	2088		2088		2088				
	Carica gas refrigerante			kg	5		5		6.5				
	Limite lunghezza tubazioni frigorifere senza verifica superficie minima	(q)			-		-		-				
	Connessioni idrauliche			"	1"		1"		1"				
DATI IDRAULICI	Capacità vaso di espansione			l	-		-		-				

(a) Modalità riscaldamento, temperatura aria esterna 7°C b.s./6°C b.u., temperatura acqua ingresso/uscita 30°C/35°C
(b) Modalità riscaldamento, temperatura aria esterna 2°C b.s./1°C b.u., temperatura acqua ingresso/uscita 30°C/35°C
(c) Modalità riscaldamento, temperatura aria esterna -7°C b.s./-8°C b.u., temperatura acqua ingresso/uscita 30°C/35°C
(d) Modalità riscaldamento, temperatura aria esterna -15°C b.s./-16°C b.u., temperatura acqua ingresso/uscita 30°C/35°C
(e) Modalità riscaldamento, temperatura aria esterna 7°C b.s./6°C b.u., temperatura acqua ingresso/uscita 40°C/45°C
(f) Modalità riscaldamento, temperatura aria esterna 2°C b.s./1°C b.u., temperatura acqua ingresso/uscita 40°C/45°C
(g) Modalità riscaldamento, temperatura aria esterna -7°C b.s./-8°C b.u., temperatura acqua ingresso/uscita 40°C/45°C
(h) Modalità riscaldamento, temperatura aria esterna -15°C b.s./-16°C b.u., temperatura acqua ingresso/uscita 40°C/45°C
(i) Modalità riscaldamento, temperatura aria esterna -15°C b.s./-16°C b.u., temperatura acqua ingresso/uscita 40°C/45°C
(l) Modalità raffreddamento, temperatura aria esterna 35°C, temperatura acqua ingresso/uscita 23°C/18°C

(m) Modalità raffreddamento, temperatura aria esterna 35°C, temperatura acqua ingresso/uscita 12°C/7°C
(n) Valori di pressione acustica misurati a 1 m di distanza in camera semianecoica
(o) Valori di pressione acustica misurati a 4 m di distanza in campo libero
(p) Apparecchiatura non ermeticamente sigillata contenente GAS fluorato
(q) lunghezza massima delle tubazioni frigorifere oltre la quale sono necessarie verifiche sulla superficie minima dei locali d'installazione, verificare manuale tecnico
(r) Modalità riscaldamento, temperatura aria esterna -20°C b.s./-19°C b.u., temperatura acqua ingresso/uscita 30°C/35°C
(s) Modalità riscaldamento, temperatura aria esterna -20°C b.s./-19°C b.u., temperatura acqua ingresso/uscita 40°C/45°C

DATI TECNICI				10 T			12 T			15 T			18 T				
UE Sherpa Cold				02270			02272			02274			02275				
UI Sherpa Cold				02276			02276			02277			02278				
Frequenza compressore				Minima	Nominale	Massima	Minima	Nominale	Massima	Minima	Nominale	Massima	Minima	Nominale	Massima		
PRESTAZIONI PUNTUALI	Capacità di riscaldamento	a7/6 - w30/35	(a)	KW	3.90	9.60	-	4.40	11.52	-	5.51	14.40	-	6.24	17.28	-	
	COP	a7/6 - w30/35	(a)	W/W	-	4.27	-	-	4.24	-	-	4.68	-	-	4.34	-	
	Capacità di riscaldamento	a2/1 - w30/35	(b)	KW	4.80	9.60	-	5.76	11.52	-	6.82	14.40	-	7.78	17.28	-	
	COP	a2/1 - w30/35	(b)	W/W	-	3.83	-	-	4.04	-	-	3.85	-	-	3.37	-	
	Capacità di riscaldamento	a-7/8 - w30/35	(c)	KW	4.17	9.60	-	5.76	11.52	-	6.26	14.40	-	7.20	17.28	-	
	COP	a-7/8 - w30/35	(c)	W/W	-	2.98	-	-	3.22	-	-	2.98	-	-	2.61	-	
	Capacità di riscaldamento	a-15/16 - w30/35	(d)	KW	3.72	8.93	-	5.24	11.52	-	5.52	13.25	-	6.40	15.36	-	
	COP	a-15/16 - w30/35	(d)	W/W	-	2.26	-	-	2.30	-	-	2.57	-	-	2.23	-	
	Capacità di riscaldamento	a-20/19 - w30/35	(r)	KW	3.28	7.87	-	4.80	11.52	-	4.88	11.71	-	5.60	13.44	-	
	COP	a-20/19 - w30/35	(r)	W/W	-	2.09	-	-	1.97	-	-	2.43	-	-	2.03	-	
	Capacità di riscaldamento (fancoils)	a7/6 - w40/45	(f)	KW	3.90	9.60	-	4.44	11.50	-	5.51	14.40	-	6.24	17.28	-	
	COP (fancoils)	a7/6 - w40/45	(f)	W/W	-	3.33	-	-	3.47	-	-	3.53	-	-	3.05	-	
	Capacità di riscaldamento (fancoils)	a2/1 - w40/45	(g)	KW	4.80	9.60	-	5.81	11.50	-	6.82	14.40	-	7.78	17.28	-	
	COP (fancoils)	a2/1 - w40/45	(g)	W/W	-	2.82	-	-	3.08	-	-	3.08	-	-	2.80	-	
	Capacità di riscaldamento (fancoils)	a-7/8 - w40/45	(h)	KW	4.17	9.60	-	5.76	11.52	-	6.26	14.40	-	7.20	17.28	-	
	COP (fancoils)	a-7/8 - w40/45	(h)	W/W	-	2.33	-	-	2.55	-	-	2.45	-	-	2.20	-	
	Capacità di riscaldamento (fancoils)	a-15/16 - w40/45	(i)	KW	3.68	8.83	-	5.02	11.04	-	5.36	12.86	-	5.80	13.92	-	
	COP (fancoils)	a-15/16 - w40/45	(i)	W/W	-	1.90	-	-	1.91	-	-	2.03	-	-	1.90	-	
	Capacità di riscaldamento (fancoils)	a-20/19 - w40/45	(s)	W/W	3.17	7.61	-	4.44	10.66	-	4.80	11.52	-	5.20	12.48	-	
	COP (fancoils)	a-20/19 - w40/45	(s)	W/W	-	1.76	-	-	1.68	-	-	1.92	-	-	1.79	-	
	Capacità di raffreddamento	a35 - w23/18	(l)	KW	3.53	8.40	-	3.74	10.36	-	4.08	11.31	-	6.62	15.72	-	
	EER	a35 - w23/18	(l)	W/W	-	4.26	-	-	4.08	-	-	4.45	-	-	4.11	-	
	Capacità di raffreddamento (fancoils)	a35 - w12/7	(m)	KW	2.71	6.44	-	2.87	7.94	-	3.13	8.67	-	5.08	12.34	-	
	EER (fancoils)	a35 - w12/7	(m)	W/W	-	3.31	-	-	3.15	-	-	3.45	-	-	2.99	-	
	EFFICIENZE	Classe di efficienza energetica in riscaldamento acqua 35°C	Warmer Climate			A+++			A+++			A+++			A+++		
		SCOP	Warmer Climate			4.51		4.69		4.79		4.66					
		Efficienza stagionale per il riscaldamento di ambienti	Warmer Climate	ηs %		177.6		184.8		188.6		183.7					
		Classe di efficienza energetica in riscaldamento acqua 35°C	Average Climate			A+++			A+++			A+++			A+++		
		SCOP	Average Climate			4.50		4.58		4.60		4.45					
		Efficienza stagionale per il riscaldamento di ambienti	Average Climate	ηs %		177.3		180.3		181.1		175					
Classe di efficienza energetica in riscaldamento acqua 35°C		Cold Climate			A+			A+			A+			A+			
SCOP		Cold Climate			3.60		3.65		3.71		3.44						
Efficienza stagionale per il riscaldamento di ambienti		Cold Climate	ηs %		141.1		143		145.3		134.6						
Classe di efficienza energetica in riscaldamento acqua 55°C		Warmer Climate			A++			A++			A++			A++			
SCOP		Warmer Climate			3.27		3.43		3.45		3.19						
Efficienza stagionale per il riscaldamento di ambienti		Warmer Climate	ηs %		127.8		134.2		135.1		124.7						
Classe di efficienza energetica in riscaldamento acqua 55°C		Average Climate			A++			A++			A++			A++			
SCOP		Average Climate			3.23		3.33		3.37		3.13						
Efficienza stagionale per il riscaldamento di ambienti		Average Climate	ηs %		126.3		130.1		131.9		122.2						
Classe di efficienza energetica in riscaldamento acqua 55°C		Cold Climate			A+			A+			A+			A+			
SCOP		Cold Climate			2.68		2.60		2.76		2.51						
Efficienza stagionale per il riscaldamento di ambienti		Cold Climate	ηs %		104.2		101.2		107.3		97.4						
Potenza sonora unità interna					dB(A)	36		36		36		37					
Pressione sonora unità interna			(n)		dB(A)	30		30		30		31					
Potenza sonora unità esterna (nominale)					dB(A)	53.4		53.4		52.9		54					
Pressione sonora unità esterna (nominale)			(o)		dB(A)	33.5		33.5		33		34					
Assorbimento circolatore impianto					W	75		75		75		85					
Alimentazione elettrica unità interna					V/ph/Hz	230/1/50		230/1/50		230/1/50		230/1/50					
Corrente massima assorbita unità interna				A	0.33		0.33		0.33		0.33						
Potenza massima assorbita unità interna				KW	0.75		0.75		0.75		0.75						
Resistenze elettriche addizionali				KW	-		-		-		-						
Alimentazione elettrica unità esterna				V/ph/Hz	400/3/50		400/3/50		400/3/50		400/3/50						
Corrente massima assorbita unità esterna				A	8.2		11.4		12.8		13.6						
Potenza massima assorbita unità esterna				KW	5.1		7.1		8.0		8.5						
CIRCUITO FRIGORIFERO	Tipo di compressore				Scroll iniezione			Scroll iniezione			Scroll iniezione			Scroll iniezione			
	Diametro connessione ingresso refrigerante			"	vedi manuale installazione			vedi manuale installazione			vedi manuale installazione			vedi manuale installazione			
	Gas refrigerante		(p)		R410A		R410A		R410A		R410A						
	Potenziale riscaldamento globale			GWP	2088		2088		2088		2088						
	Carica gas refrigerante			kg	5		5		6.5		6.5						
	Limite lunghezza tubazioni frigorifere senza verifica superficie minima		(q)		"	-		-		-		-					
	Connessioni idrauliche				"	1"		1"		1"		1"					
Capacità vaso di espansione				l	-		-		-		-						

ACCESSORI

ALTRI ACCESSORI	DESCRIZIONE	STATO	
B0900	Cavo per connessione Modbus pannello touch 100m	▼	
B0899	Telaio metallico per incasso pannello touch	○	
B0906	Griglia frontale estetica coprивentilatore	≤ 12T	
B0907	Griglia frontale estetica coprивentilatore	≥ 15	
B0915	Filtro a Y in ottone	○	
BOLLITORI / PUFFER	O1804	Bollitore HE alta efficienza 200 L	≤ 10T
	O1805	Bollitore HE alta efficienza 300 L	○
	O1806	Bollitore HES solare alta efficienza 300 L	≤ 15T
	O1200	Termoaccumulo 100 L	≤ 10T
	B0618	Resistenza bollitore 2 kW	○
	B0666	Resistenza bollitore 3 kW	○
	B0617	Kit flangia per resistenza	○

● Accessorio di serie | ○ Accessorio opzionale | ▼ Accessorio obbligatorio | - Accessorio non compatibile

Descrizione accessori a pag. 54

Nota bene: gli accessori opzionali sono acquistabili in abbinamento a tutti i modelli della pompa di calore. Quando la compatibilità è possibile solo con alcune taglie, l'informazione è riportata in tabella. Gli accessori di serie, invece, sono già compresi nel codice della pompa di calore.

NEW

SHERPA MONOBLOC

S2

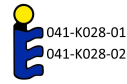

Compatibile con:
SIOS
CONTROL

Pompe di calore monoblocco



COMPACT TECHNOLOGY

Unità compatta ed ingombri ridotti. Tutte le taglie di potenza hanno le stesse dimensioni ed un'unica unità ventilante.



ACQUA CALDA SANITARIA A 60°C

Sherpa fornisce Acqua Calda Sanitaria con temperatura fino a 60°C.



GAS A BASSO GWP

Tutte le taglie di potenza utilizzano il refrigerante R32, caratterizzato da una maggiore efficienza ed un effetto serra ridotto di quasi il 70% (rispetto all'R410A).



CARATTERISTICHE

- **Pompa di calore aria acqua inverter**
- **Classe di efficienza energetica** in riscaldamento clima medio: A+++ (35°C) e A++ (55°C)
- **Potenze disponibili:** 9 potenze con refrigerante R32 monofase (6-8-10-12-14-16 kW) e trifase (12-14-16 kW)
- **Produzione ACS:** fino a 60°C
- **Compressore:** twin rotary DC.
- **Valvola di espansione:** elettronica.
- **Ventilatore** con motori DC brushless.
- **Pannello di comando remoto** touchscreen di serie (cavo di collegamento fino a 50 m, non incluso). Modulo wi-fi integrato per la gestione della macchina via smartphone e tablet, con apposita app (Comfort Home)
- **Gas refrigerante:** R32*
- **Limiti operativi:** fino a -25°C, +43°C (vedere manuali tecnici per dettagli)
- **Sonda aria esterna** integrata nella macchina.
- **Sonda bollitore Acqua Calda Sanitaria:** fornita di serie con la macchina.
- **Gestione in cascata:** fino a 6 unità collegabili (della stessa taglia), 1 Master e 5 Slave (solo l'unità Master può produrre acqua calda sanitaria).

* Apparecchiatura ermeticamente sigillata contenente GAS fluorurato con GWP equivalente 675 (R32)

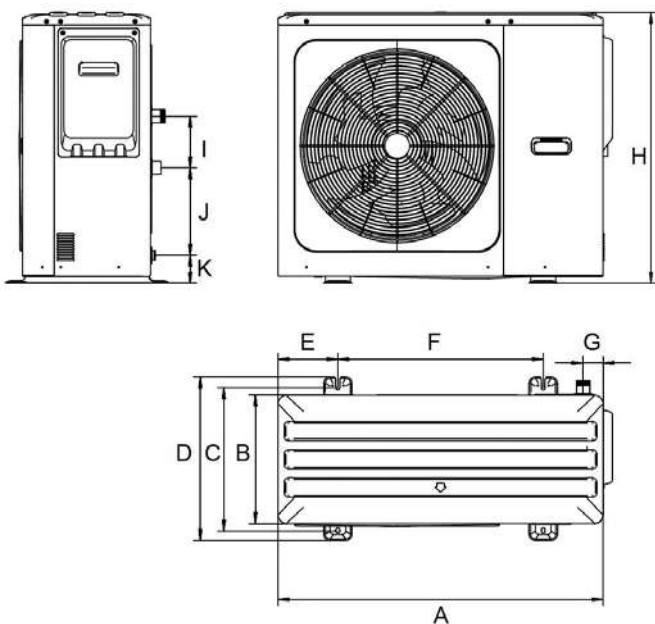

LAYOUT, DIMENSIONI, PESO

	6	8	10	12	14	16	12T	14T	16T
MONOVENTOLA									
A	mm	1040	1040	1040	1040	1040	1040	1040	1040
B	mm	410	410	410	410	410	410	410	410
C	mm	458	458	458	458	458	458	458	458
D	mm	523	523	523	523	523	523	523	523
E	mm	191	191	191	191	191	191	191	191
F	mm	656	656	656	656	656	656	656	656
G	mm	64	64	64	64	64	64	64	64
H	mm	865	865	865	865	865	865	865	865
I	mm	165	165	165	165	165	165	165	165
J	mm	279	279	279	279	279	279	279	279
K	mm	89	89	89	89	89	89	89	89
Peso netto	kg	87	87	87	106	106	106	120	120

GESTIONE IN CASCATA

Gestione in cascata fino a 6 unità. Potenza impianto fino a 96 kW.



1-Master
Heating/Cooling
Domestic Hot Water

2-Slave
Heating/Cooling

3-Slave
Heating/Cooling

4-Slave
Heating/Cooling

5-Slave
Heating/Cooling

6-Slave
Heating/Cooling

CONTROLLO REMOTO TRAMITE APP COMFORT HOME

La pompa di calore può essere controllata da remoto con Tablet e Smartphone grazie al modulo Wi-Fi montato di serie (da interfacciarsi con un router wireless collegato ad internet). Dagli Store Google ed Apple può essere scaricata gratuitamente l'App "Comfort Home" che tramite Cloud permette il controllo della macchina.

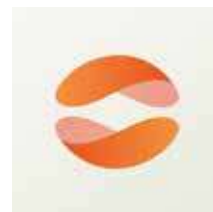

DATI TECNICI				6			8			10			12			14			16				
Sherpa Monobloc S2 E				02303			02304			02305			02306			02307			02308				
Frequenza compressore				Min	Nom	Max	Min	Nom	Max	Min	Nom	Max	Min	Nom	Max	Min	Nom	Max	Min	Nom	Max		
PRESTAZIONI PUNTUALI	Capacità di riscaldamento	a7/6 - w30/35	(a)	KW	-	6,5	8,47	-	8,4	9,56	-	10	11,16	-	12,2	13,42	-	14,1	15,27	-	16	18,23	
	COP	a7/6 - w30/35	(a)	W/W	-	5,3	-	-	5,05	-	-	4,7	-	-	4,9	-	-	4,7	-	-	4,5	-	
	Capacità di riscaldamento	a2/1 - w30/35	(b)	KW	-	5,6	7,64	-	7,1	8,52	-	8,2	9,94	-	12,3	12,3	-	13	13,56	-	14,5	14,76	
	COP	a2/1 - w30/35	(b)	W/W	-	4,2	-	-	3,95	-	-	3,8	-	-	3,6	-	-	3,5	-	-	3,25	-	
	Capacità di riscaldamento	a-7/-8 - w30/35	(c)	KW	-	6,2	6,67	-	7,1	7,65	-	8	8,4	-	11,6	12,1	-	12,5	13,2	-	13,5	14,1	
	COP	a-7/-8 - w30/35	(c)	W/W	-	3,2	-	-	3,15	-	-	3	-	-	2,85	-	-	2,8	-	-	2,7	-	
	Capacità di riscaldamento	a-15/-16 - w30/35	(d)	KW	-	5,59	5,59	-	6,07	6,07	-	6,48	6,48	-	10,35	10,35	-	11,22	11,22	-	11,82	11,82	
	COP	a-15/-16 - w30/35	(d)	W/W	-	2,58	-	-	2,54	-	-	2,5	-	-	2,39	-	-	2,35	-	-	2,22	-	
	Capacità di riscaldamento (fancoils)	a7/6 - w40/45	(f)	KW	-	6,6	8,14	-	8,5	9,28	-	10,2	10,87	-	12,5	13,14	-	14,5	14,87	-	16,2	18,07	
	COP (fancoils)	a7/6 - w40/45	(f)	W/W	-	4	-	-	3,8	-	-	3,65	-	-	3,7	-	-	3,55	-	-	3,45	-	
	Capacità di riscaldamento (fancoils)	a2/1 - w40/45	(g)	KW	-	6,5	7,03	-	7,5	8,22	-	8,5	9,42	-	12	12	-	13	13,28	-	14,3	14,74	
	COP (fancoils)	a2/1 - w40/45	(g)	W/W	-	3,15	-	-	3,05	-	-	2,95	-	-	2,9	-	-	2,8	-	-	2,7	-	
	Capacità di riscaldamento (fancoils)	a-7/-8 - w40/45	(h)	KW	-	6,1	6,47	-	6,8	7,43	-	7,4	8,16	-	11,5	11,5	-	12,5	12,5	-	13,5	13,5	
	COP (fancoils)	a-7/-8 - w40/45	(h)	W/W	-	2,6	-	-	2,5	-	-	2,4	-	-	2,4	-	-	2,3	-	-	2,25	-	
	Capacità di riscaldamento (fancoils)	a-15/-16 - w40/45	(i)	KW	-	5,45	5,45	-	5,92	5,92	-	6,33	6,33	-	9,62	9,62	-	10,3	10,3	-	10,96	10,96	
	COP (fancoils)	a-15/-16 - w40/45	(i)	W/W	-	2,23	-	-	2,2	-	-	2,14	-	-	2,11	-	-	2,07	-	-	1,98	-	
	Capacità di raffreddamento	a35 - w23/18	(l)	KW	-	6,5	9,27	-	8,3	10,31	-	10	10,31	-	12,2	16,11	-	13,9	17,13	-	15,4	17,13	
	EER	a35 - w23/18	(l)	W/W	-	5,1	-	-	4,85	-	-	4,3	-	-	4,6	-	-	4,4	-	-	4,2	-	
	Capacità di raffreddamento (fancoils)	a35 - w12/7	(m)	KW	-	5,5	6,84	-	7,4	8,66	-	9	9	-	11,6	13,44	-	13,4	15,48	-	14	16,01	
	EER (fancoils)	a35 - w12/7	(m)	W/W	-	3,25	-	-	3,15	-	-	2,9	-	-	3,1	-	-	2,93	-	-	2,9	-	
	EFFICIENZE	Classe di efficienza energetica in riscaldamento acqua 35°C	Warmer Climate			A+++			A+++			A+++			A+++			A+++			A+++		
		SCOP	Warmer Climate			6,78			6,94			7,05			6,63			6,59			6,46		
		Efficienza stagionale per il riscaldamento di ambienti	Warmer Climate	ηs %		268,2			274,7			279,1			262,3			260,5			255,4		
Classe di efficienza energetica in riscaldamento acqua 35°C		Average Climate			A+++			A+++			A+++			A+++			A+++			A+++			
SCOP		Average Climate			5,12			5,17			5,12			5,08			4,89			4,84			
Efficienza stagionale per il riscaldamento di ambienti		Average Climate	ηs %		201,8			204			201,9			200,1			192,5			190,5			
Classe di efficienza energetica in riscaldamento acqua 35°C		Cold Climate			A+++			A+++			A+++			A+++			A+++			A+++			
SCOP		Cold Climate			4,41			4,44			4,44			4,3			4,36			4,35			
Efficienza stagionale per il riscaldamento di ambienti		Cold Climate	ηs %		173,4			174,6			174,6			168,8			171,3			170,9			
Classe di efficienza energetica in riscaldamento acqua 55°C		Warmer Climate			A++			A++			A++			A++			A++			A++			
SCOP		Warmer Climate			4,35			4,71			4,91			4,55			4,69			4,68			
Efficienza stagionale per il riscaldamento di ambienti		Warmer Climate	ηs %		170,9			185,3			193,4			179			184,6			184			
Classe di efficienza energetica in riscaldamento acqua 55°C		Average Climate			A++			A++			A++			A++			A++			A++			
SCOP		Average Climate			3,59			3,67			3,71			3,62			3,62			3,59			
Efficienza stagionale per il riscaldamento di ambienti		Average Climate	ηs %		140,7			143,6			145,5			141,6			141,8			140,6			
Classe di efficienza energetica in riscaldamento acqua 55°C	Cold Climate			A++			A++			A++			A++			A++			A++				
SCOP	Cold Climate			2,9			3,02			3,14			3,23			3,24			3,18				
Efficienza stagionale per il riscaldamento di ambienti	Cold Climate	ηs %		113,1			117,7			122,4			126			126,6			124,3				
RUMOROSITÀ	Potenza sonora unità interna				dB(A)			-			-			-			-			-			
	Pressione sonora unità interna	(n)			dB(A)			-			-			-			-			-			
	Potenza sonora unità esterna (nominale)				dB(A)			60			63			65			70			72			
	Pressione sonora unità esterna (nominale)	(o)			dB(A)			48			51			53			56			58			
	Assorbimento circolatore impianto				W			4-95			4-95			4-95			4-95			4-95			
	Alimentazione elettrica unità interna				V/ph/Hz			-			-			-			-			-			
	Corrente massima assorbita unità interna con resistenze attive				A			-			-			-			-			-			
	Potenza massima assorbita unità interna con resistenze attive				kW			-			-			-			-			-			
	Resistenze elettriche addizionali				kW			-			-			-			-			-			
	Alimentazione elettrica unità esterna				V/ph/Hz			220-240/1/50			220-240/1/50			220-240/1/50			220-240/1/50			220-240/1/50			
DATI ELETTRICI	Corrente massima assorbita unità esterna				A			13			14,5			16			25			26,5			
	Potenza massima assorbita unità esterna				kW			3,2			3,5			3,8			5,8			6,2			
	Corrente massima assorbita unità esterna				A			13			14,5			16			25			26,5			
	Potenza massima assorbita unità esterna				kW			3,2			3,5			3,8			5,8			6,2			
CIRCUITO FRIGORIFERO	Tipo di compressore				TWIN ROTARY			TWIN ROTARY			TWIN ROTARY			TWIN ROTARY			TWIN ROTARY			TWIN ROTARY			
	Diámetro connessione ingresso refrigerante				"			-			-			-			-			-			
	Gas refrigerante	(p)			R32			R32			R32			R32			R32			R32			
	Potenziale riscaldamento globale				GWP			675			675			675			675			675			
	Carica gas refrigerante				kg			1,25			1,25			1,25			1,8			1,8			
DATI IDRAULICI	Limite lunghezza tubazioni frigorifere senza verifica superficie minima secondo IEC 60335-2-40:2018	(q)			-			-			-			-			-			-			
	Connessioni idrauliche				"			G1 BSP			G1 BSP			G1 BSP			G5/4 BSP			G5/4 BSP			
	Capacità vaso di espansione				l			5			5			5			5			5			

(a) Modalità riscaldamento, temperatura aria esterna 7°C b.s./6°C b.u., temperatura acqua ingresso/uscita 30°C/35°C
(b) Modalità riscaldamento, temperatura aria esterna 2°C b.s./1°C b.u., temperatura acqua ingresso/uscita 30°C/35°C
(c) Modalità riscaldamento, temperatura aria esterna -7°C b.s./-8°C b.u., temperatura acqua ingresso/uscita 30°C/35°C
(d) Modalità riscaldamento, temperatura aria esterna -15°C b.s./-16°C b.u., temperatura acqua ingresso/uscita 30°C/35°C
(f) Modalità riscaldamento, temperatura aria esterna 7°C b.s./6°C b.u., temperatura acqua ingresso/uscita 40°C/45°C
(g) Modalità riscaldamento, temperatura aria esterna 2°C b.s./1°C b.u., temperatura acqua ingresso/uscita 40°C/45°C
(h) Modalità riscaldamento, temperatura aria esterna -7°C b.s./-8°C b.u., temperatura acqua ingresso/uscita 40°C/45°C
(i) Modalità riscaldamento, temperatura aria esterna -15°C b.s./-16°C b.u., temperatura acqua ingresso/uscita 40°C/45°C
(l) Modalità raffreddamento, temperatura aria esterna 35°C, temperatura acqua ingresso/uscita 23°C/18°C

(m) Modalità raffreddamento, temperatura aria esterna 35°C, temperatura acqua ingresso/uscita 12°C/7°C
(n) Valori di pressione acustica misurati a 1 m di distanza in camera semianecoica
(o) Valori di pressione acustica misurati a 1 m di distanza in camera semianecoica
(p) Apparecchiatura ermeticamente sigillata contenente GAS fluorato
(q) Lunghezza massima delle tubazioni frigorifere oltre la quale sono necessarie verifiche sulla superficie minima dei locali d'installazione, verificare manuale tecnico

DATI TECNICI				12T			14T			16T				
Sherpa Monobloc S2 E				02309			02310			02311				
Frequenza compressore				Min	Nom	Max	Min	Nom	Max	Min	Nom	Max		
PRESTAZIONI PUNTUALI	Capacità di riscaldamento	a7/6 - w30/35	(a)	kW	-	12,2	13,42	-	14,1	15,27	-	16	18,23	
	COP	a7/6 - w30/35	(a)	W/W	-	4,9	-	-	4,7	-	-	4,5	-	
	Capacità di riscaldamento	a2/1 - w30/35	(b)	kW	-	12,3	12,3	-	13	13,56	-	14,5	14,76	
	COP	a2/1 - w30/35	(b)	W/W	-	3,6	-	-	3,5	-	-	3,25	-	
	Capacità di riscaldamento	a-7/-8 - w30/35	(c)	kW	-	11,6	12,1	-	12,5	13,2	-	13,5	14,1	
	COP	a-7/-8 - w30/35	(c)	W/W	-	2,85	-	-	2,8	-	-	2,7	-	
	Capacità di riscaldamento	a-15/-16 - w30/35	(d)	kW	-	10,35	10,35	-	11,22	11,22	-	11,82	11,82	
	COP	a-15/-16 - w30/35	(d)	W/W	-	2,39	-	-	2,35	-	-	2,22	-	
	Capacità di riscaldamento (fancoils)	a7/6 - w40/45	(f)	kW	-	12,5	13,14	-	14,5	14,87	-	16,2	18,07	
	COP (fancoils)	a7/6 - w40/45	(f)	W/W	-	3,7	-	-	3,55	-	-	3,45	-	
	Capacità di riscaldamento (fancoils)	a2/1 - w40/45	(g)	kW	-	12	12	-	13	13,28	-	14,3	14,74	
	COP (fancoils)	a2/1 - w40/45	(g)	W/W	-	2,9	-	-	2,8	-	-	2,7	-	
	Capacità di riscaldamento (fancoils)	a-7/-8 - w40/45	(h)	kW	-	11,5	11,5	-	12,5	12,5	-	13,5	13,5	
	COP (fancoils)	a-7/-8 - w40/45	(h)	W/W	-	2,4	-	-	2,3	-	-	2,25	-	
	Capacità di riscaldamento (fancoils)	a-15/-16 - w40/45	(i)	kW	-	9,62	9,62	-	10,3	10,3	-	10,96	10,96	
	COP (fancoils)	a-15/-16 - w40/45	(i)	W/W	-	2,11	-	-	2,07	-	-	1,98	-	
	Capacità di raffreddamento	a35 - w23/18	(l)	kW	-	12,2	16,11	-	13,9	17,13	-	15,4	17,13	
	EER	a35 - w23/18	(l)	W/W	-	4,6	-	-	4,4	-	-	4,2	-	
	Capacità di raffreddamento (fancoils)	a35 - w12/7	(m)	kW	-	11,6	13,44	-	13,4	15,48	-	14	16,01	
	EER (fancoils)	a35 - w12/7	(m)	W/W	-	3,1	-	-	2,93	-	-	2,9	-	
EFFICIENZE	Classe di efficienza energetica in riscaldamento acqua 35°C	Warmer Climate			A+++			A+++			A+++			
	SCOP	Warmer Climate			6,64			6,59			6,46			
	Efficienza stagionale per il riscaldamento di ambienti	Warmer Climate	ηs %		262,5			260,6			255,5			
	Classe di efficienza energetica in riscaldamento acqua 35°C	Average Climate			A+++			A+++			A+++			
	SCOP	Average Climate			5,08			4,89			4,84			
	Efficienza stagionale per il riscaldamento di ambienti	Average Climate	ηs %		200,2			192,5			190,5			
	Classe di efficienza energetica in riscaldamento acqua 35°C	Cold Climate			A+++			A+++			A+++			
	SCOP	Cold Climate			4,3			4,36			4,35			
	Efficienza stagionale per il riscaldamento di ambienti	Cold Climate	ηs %		168,8			171,3			170,9			
	Classe di efficienza energetica in riscaldamento acqua 55°C	Warmer Climate			A++			A++			A++			
	SCOP	Warmer Climate			4,55			4,69			4,68			
	Efficienza stagionale per il riscaldamento di ambienti	Warmer Climate	ηs %		179			184,6			184			
	Classe di efficienza energetica in riscaldamento acqua 55°C	Average Climate			A++			A++			A++			
	SCOP	Average Climate			3,62			3,62			3,59			
	Efficienza stagionale per il riscaldamento di ambienti	Average Climate	ηs %		141,6			141,8			140,7			
	Classe di efficienza energetica in riscaldamento acqua 55°C	Cold Climate			A++			A++			A++			
	SCOP	Cold Climate			3,23			3,24			3,18			
	Efficienza stagionale per il riscaldamento di ambienti	Cold Climate	ηs %		126			126,6			124,3			
	RUMOROSITÀ	Potenza sonora unità interna				dB(A)			-			-		
		Pressione sonora unità interna	(n)			dB(A)			-			-		
Potenza sonora unità esterna (nominale)					dB(A)			70			72			
Pressione sonora unità esterna (nominale)		(o)			dB(A)			57			59			
Assorbimento circolatore impianto					W			4-95			4-95			
Alimentazione elettrica unità interna					V/ph/Hz			-			-			
Corrente massima assorbita unità interna con resistenze attive					A			-			-			
Potenza massima assorbita unità interna con resistenze attive					kW			-			-			
Resistenze elettriche addizionali					kW			-			-			
Alimentazione elettrica unità esterna					V/ph/Hz			380-415/3/50			380-415/3/50			
DATI ELETTRICI	Corrente massima assorbita unità esterna				A			9,5			10,5			
	Potenza massima assorbita unità esterna				kW			5,8			6,2			
	Tipo di compressore				TWIN ROTARY			TWIN ROTARY			TWIN ROTARY			
	Diametro connessione ingresso refrigerante				"			-			-			
	Gas refrigerante	(p)			R32			R32			R32			
	Potenziale riscaldamento globale				GWP			675			675			
	Carica gas refrigerante				kg			1,8			1,8			
	Limite lunghezza tubazioni frigorifere senza verifica superficie minima secondo IEC 60335-2-40:2018	(q)			-			-			-			
	Connessioni idrauliche				"			G5/4 BSP			G5/4 BSP			
	Capacità vaso di espansione				l			5			5			

ACCESSORI

BOLLITORI / PUFFER	B0916	Kit valvola 3 vie per ACS	○
	01804	Bollitore HE alta efficienza 200 L	○
	01805	Bollitore HE alta efficienza 300 L	○
	01806	Bollitore HES solare alta efficienza 300 L	○
	01807	Bollitore HY ibrido 300 L	○
	01808	Bollitore HYS solare ibrido 300 L	○
	B0618	Resistenza bollitore 2 kW	○
	B0666	Resistenza bollitore 3 kW	○
	B0617	Kit flangia per resistenza	○
	01199	Termoaccumulo 50 L	○
01200	Termoaccumulo 100 L	○	

○ Accessorio opzionale | ● Accessorio di serie | — Accessorio non compatibile

Descrizione accessori a pag. 54

Nota bene: gli accessori opzionali sono acquistabili in abbinamento a tutti i modelli della pompa di calore. Quando la compatibilità è possibile solo con alcune taglie, l'informazione è riportata in tabella. Gli accessori di serie, invece, sono già compresi nel codice della pompa di calore.

NEW

SHERPA SHW S2

Scaldacqua in pompa di calore



ALTA EFFICIENZA

Sherpa SHW S2 raggiunge la massima classe energetica della sua categoria (secondo il regolamento ErP).



INTEGRAZIONE FOTOVOLTAICO

Contatto per integrazione con impianto fotovoltaico che forza l'accensione ed innalza il set point della macchina. Si realizza l'accumulo dell'energia prodotta dal fotovoltaico per abbattere i costi di produzione dell'ACS e massimizzare il risparmio energetico.



GESTIONE SOLARE

Compatibile con il solare termico: l'unità può lavorare con una seconda fonte di energia come pannelli solari (gestione circolatore solare). Valido solo per modello 260S.



CARATTERISTICHE

- **Disponibile in due versioni:** modello standard con pompa di calore, resistenza elettrica e serbatoio da 202lt (Sherpa SHW S2 200); modello con serpentino per pannelli solari o altre fonti di energia, resistenza elettrica e serbatoio da 251lt (Sherpa SHW S2 260S).
- **COP > 2,6* ACS a 65°C (75°C con resistenza elettrica)**
- **Classe energetica:** A+
- **Range di lavoro** in pompa di calore con temperatura dell'aria da -10°C a 43°C.
- **Serbatoio in acciaio** smaltato.
- **Anodo di magnesio anticorrosione** per assicurare la durabilità del serbatoio.
- **Condensatore avvolto esternamente** al boiler esente da incrostazioni e contaminazione gas-acqua.
- **Isolamento termico in poliuretano** espanso rigido (PU) spessore 50mm.
- **Rivestimento esterno in materiale plastico.** Coperchio superiore in plastica isolato acusticamente.
- **Compressore ad alta efficienza** con refrigerante R134a**.
- **Resistenza elettrica** disponibile nell'unità come back-up, che assicura acqua calda a temperatura costante anche in condizioni invernali ed estive estreme.
- **Contatto ON-OFF** per avviare l'unità da un interruttore esterno.
- **Ciclo di disinfezione settimanale.**
- **Possibilità di gestire il ricircolo** di acqua calda sanitaria o l'integrazione solare. Valido solo per modello 260S
- **Valvola espansione elettronica** per un puntuale controllo.

* Temperatura aria ambiente 7°C b.s./6°C b.u., temperatura acqua da 10°C a 55°C (EN 16147).

** Apparecchiatura ermeticamente sigillata contenente gas fluorurato con GWP equivalente 1430.



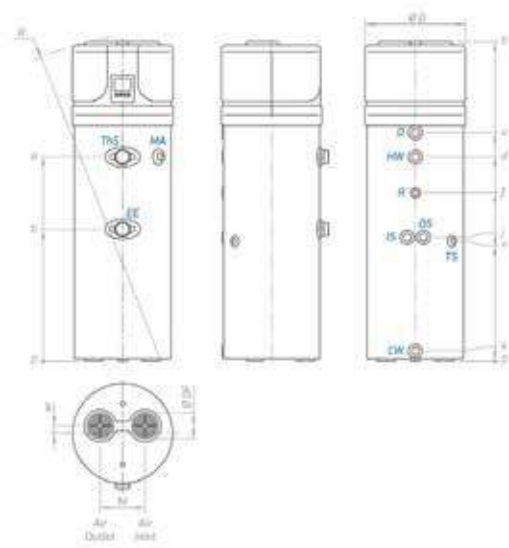

		200	260S
h	mm	1720	2010
a	mm	994	1285
b	mm	724	834
d	mm	995	1285
f	mm	803	1064
i	mm	-	781
k	mm	60	60
n	mm	-	766
u	mm	1153	1440
w	mm	58	58
M	mm	260	260
ØDF	mm	160	160
R	mm	1785	2055
ØD	mm	630	630

CW - Ingresso acqua fredda G 1"

HW - Uscita acqua calda G 1"

IS - Ingresso dello scambiatore di calore G 1"

OS - Uscita dello scambiatore di calore G 1"

R - Ricircolo G 3/4"

TS - Sonda di temperatura G 1/2"

EE - Apertura per resistenza elettrica G 1 1/2"

CD - Scarico condensa G 3/4"

DATI TECNICI

		SHERPA SHW S2 200	SHERPA SHW S2 260S
Alimentazione elettrica	W/Ph/Hz	02385 220-240/1Ph+N/50	02386 220-240/1Ph+N/50
Capacità reale del serbatoio	L	202	251
Potenza termica nominale Prated (EN 16147: 2017 - A7/W55)	W	1050	1200
Potenza termica massima (condizioni estive)	W	2305	2305
COPDHW (EN 16147: 2017 - A7/W55)	W/W	2.7	3
COPDHW (EN 16147: 2017 - A14/W55)	W/W	3.1	3.4
Assorbimento elettrico massimo con resistenza elettrica attiva	W	663+1500	663+1500
Tempo di riscaldamento (EN 16147: 2017 - A7/W55)	h:min	08:59	10:15
Tempo di riscaldamento in modalità BOOST (A7 - W10-55)	h:min	03:47	04:21
Range temperatura aria di aspirazione	°C	-10 ÷ 43	-10 ÷ 43
Tipo refrigerante (a)		R134a	R134a
Carica refrigerante	g	880	880
Portata aria nominale (98 Pa)	m3/h	315	315
Massima pressione esercizio serbatoio di accumulo	bar	8	8
Resistenza elettrica ausiliaria	W	1500	1500
Superficie serpentino di scambio solare	m²	-	1.2
Classe di protezione		IPX4	IPX4
Peso di trasporto	Kg	105	128
Potenza sonora (EN 12102:2013)	dB(A)	53	53
Profilo di carico (EN 16147: 2017)		L	XL
Classe di efficienza energetica (condizioni climatiche medie)		A+	A+
η _{HW} condizioni climatiche medie - regolamento UE 812/2013)	%	118	124

(a) apparecchiatura ermeticamente sigillata contenente gas fluorurato con GWP equivalente 1430.

Accessori pompe di calore



Download
Maggiori info su
questi accessori

B0931 Kit remotizzazione display 10 m

Kit remotizzazione display 10 m



Compatibile con:

	pensile		torre		
SHERPA AQUADUE	<input type="radio"/>	<input type="radio"/>	SHERPA	<input type="radio"/>	<input type="radio"/>

B0916 Kit valvola 3 vie per ACS

Dimensioni compatte e controllo a due punti.



Compatibile con:

	pensile		torre	
SHERPA AQUADUE	<input checked="" type="radio"/>	<input checked="" type="radio"/>	SHERPA MONOBLOC	<input type="radio"/>
SHERPA	<input type="radio"/>	<input checked="" type="radio"/>		

B0917 Kit sonda solare termico

Sonda aggiuntiva che rileva la temperatura delle tubazioni del solare termico, inibisce la pompa di calore per produrre ACS solo con il solare termico in determinate condizioni.



Compatibile con:

	pensile		torre	
SHERPA	<input type="radio"/>	<input type="radio"/>		

B0623 Kit sonda temperatura aria esterna

Sonda schermata per la misurazione della temperatura aria esterna. E' necessaria per consentire l'attivazione resistenze elettriche e curve climatiche.



Compatibile con:

	pensile		torre	
SHERPA AQUADUE	<input checked="" type="radio"/>	<input checked="" type="radio"/>		
SHERPA	<input type="radio"/>	<input type="radio"/>		

B0624 Kit sensore bollitore ACS

Sonda per la misura ed il controllo diretto della temperatura dell'acqua nel serbatoio di accumulo di acqua sanitaria.



Compatibile con:

	pensile		torre	
SHERPA AQUADUE	<input checked="" type="radio"/>	<input checked="" type="radio"/>		
SHERPA	<input type="radio"/>	<input checked="" type="radio"/>		

● Accessorio di serie | ○ Accessorio opzionale | ▼ Accessorio obbligatorio | — Accessorio non compatibile

Nota bene: gli accessori opzionali sono acquistabili in abbinamento a tutti i modelli della pompa di calore. Quando la compatibilità è possibile solo con alcune taglie, l'informazione è riportata in tabella. Gli accessori di serie, invece, sono già compresi nel codice della pompa di calore.

B0918 Kit Sherpa Flex Box AS

Compatibile con:

	pensile	torre
SHERPA AQUADUE	≤10	—



B0961 Kit Sherpa Flex Box AS RAL 9016

Compatibile con:

	pensile	torre
SHERPA AQUADUE	≤10	—



B0900 Cavo per connessione Modbus pannello touch 100m
Lunghezza 100 m. Accessorio obbligatorio fornito a parte.

Compatibile con:

SHERPA COLD	▼
-------------	---



B0899 Telaio metallico per incasso pannello touch

Compatibile con:

SHERPA COLD	○
-------------	---



B0906 Griglia frontale estetica copriventilatore

Compatibile con:

SHERPA COLD	≤ 12T
-------------	-------



B0907 Griglia frontale estetica copriventilatore

Compatibile con:

SHERPA COLD	≥ 15
-------------	------



B0915 Filtro a Y in ottone
Con attacchi da 1" 1/4 e corpo da 2"

Compatibile con:

SHERPA COLD	○
-------------	---



NEW B0971 Kit valvola miscelatrice termostatica per ACS
Montaggio interno alla macchina a cura dell'installatore

Compatibile con:

	pensile	torre
SHERPA	—	○



NEW B0972 Kit vaso espansione per ACS
Montaggio interno alla macchina a cura dell'installatore

Compatibile con:

	pensile	torre
SHERPA	—	○

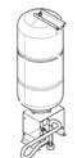

Bollitori / puffer

01804 Bollitore HE alta efficienza 200 L

Compatibile con:

	pensile	torre
SHERPA AQUADUE	○	—
SHERPA	○	—

SHERPA COLD	≤ 10T
SHERPA MONOBLOC	○

01805 Bollitore HE alta efficienza 300 L

Compatibile con:

	pensile	torre
SHERPA AQUADUE	○	—
SHERPA	○	—

SHERPA COLD	○
SHERPA MONOBLOC	○

01806 Bollitore HES solare alta efficienza 300 L

Compatibile con:

	pensile	torre
SHERPA AQUADUE	○	—
SHERPA	○	—

SHERPA COLD	≤ 15T
SHERPA MONOBLOC	○



Bollitori per produzione di acqua calda sanitaria a 1 o 2 serpentini ad alta superficie di scambio in acciaio al carbonio, completo di protezione anodica, trattamento interno di vetrificazione secondo normative DIN 4753-3 e UNI 10025. Isolamento in poliuretano rigido spessore 70 mm. Rivestimento colore Sky Blue RAL 5010.

DATI TECNICI		01804	01805	01806
Capacità bollitore ACS Nom.	l	200	300	300
Capacità bollitore ACS Utile	l	190	263	260
Altezza totale	mm	1215	1615	1615
Diametro con isolamento	mm	640	640	640
Isolamento	mm	70	70	70
Classe energetica		B	B	B
Dispersione totale	W	51	63	63
Dispersione specifica	W/K	1,13	1,40	1,40
Scambiatori a serpentino N°		1 doppia spira	1 doppia spira	1 doppia spira +1 solare
Scambiatori a serpentino Sup. PdC	m ²	3	4	3,7
Scambiatori a serpentino Sup secondario	m ²	-	-	1,2
Peso a vuoto	kg	90	124	131

Dimensioni		01804	01805	01806
A	mm	500	500	500
B	mm	995	1390	1470
C	mm	735	945	1035
D	mm	320	340	590
E	mm	140	140	315
F	mm	220	220	140
G	mm	370	395	220
H	mm	835	1165	495
I	mm	990	1310	650
J	mm	-	-	865
K	mm	1070	1390	1390
L	mm	1215	1615	1470
M	mm	-	-	1615

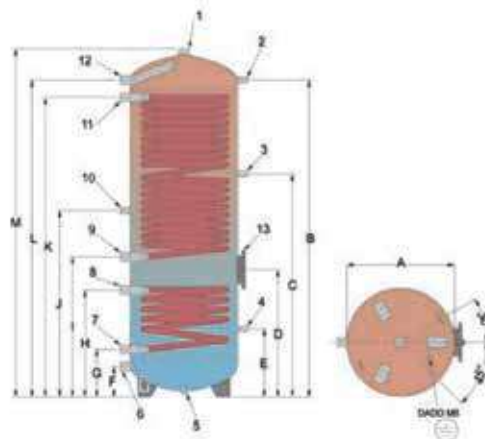
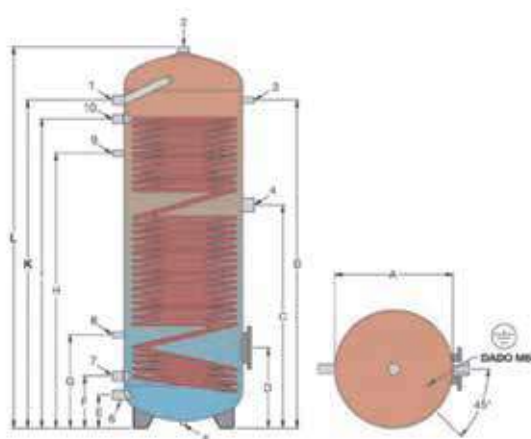

Bollitore 1 serpentino HE 200-300

1. Mandata acqua calda 1"
2. Anodo 1" 1/4
3. Termometro - Sonda 1/2"
4. Attacco resistenza elettrica 1" 1/2
5. Attacco bancale (cieco) 1/2"
6. Entrata acqua fredda 1"
7. Ritorno serpentino 1"
8. Termostato - Sonda 1/2"
9. Ricircolo 1/2"
10. Mandata serpentino 1"

Bollitore 2 serpentini HES 300

1. Anodo 1" 1/4
2. Termometro - Sonda 1/2"
3. Termostato - Sonda 1/2"
4. Termostato - Sonda 1/2"
5. Attacco bancale (cieco) 1/2"
6. Entrata acqua fredda 1"
7. Ritorno serpentino inferiore 1"
8. Mandata serpentino inferiore 1"
9. Ritorno serpentino superiore 1"
10. Ricircolo 1/2"
11. Mandata serpentino superiore 1"
12. Mandata acqua calda 1"
13. Flangia con attacco resistenza elettrica 1" 1/2

○ Accessorio opzionale | — Accessorio non compatibile

Nota bene: gli accessori opzionali sono acquistabili in abbinamento a tutti i modelli della pompa di calore. Quando la compatibilità è possibile solo con alcune taglie, l'informazione è riportata in tabella. Gli accessori di serie, invece, sono già compresi nel codice della pompa di calore.

01807 Bollitore HY ibrido 300 L

Compatibile con:

	pensile	torre
SHERPA AQUADUE	○	—
SHERPA	○	—

SHERPA MONOBLOC	○
-----------------	---



01808 Bollitore HYS solare ibrido 300 L

Compatibile con:

	pensile	torre
SHERPA AQUADUE	○	—
SHERPA	○	—

SHERPA MONOBLOC	○
-----------------	---

Termoaccumuli combinati. Bollitori superiori per produzione acqua calda sanitaria a 1 o 2 serpentine ad alta superficie di scambio in acciaio al carbonio, completo di protezione anodica, trattamento interno di vetrificazione secondo normative DIN 4753-3 e UNI 10025. Accumuli inferiori inerziali per acqua di riscaldamento o refrigerata, interno non trattato. Isolamento in poliuretano rigido spessore 70 mm. Rivestimento colore Sky Blue RAL 5010.

DATI TECNICI		01807	01808
Capacità bollitore ACS Nom.	l	300	300
Capacità bollitore ACS Utile	l	270	270
Puffer tecnico	l	80	80
Altezza totale	mm	1925	1925
Diametro con isolamento	mm	690	690
Isolamento	mm	70	70
Classe energetica		B	B
Dispersione totale	W	73	73
Dispersione specifica	W/K	1,62	1,62
Scambiatori a serpentino N°		1	1 + 1 solare
Scambiatori a serpentino Sup. PdC	m²	3,3	2,8
Scambiatori a serpentino Sup. secondario	m²	-	0,9
Peso a vuoto	kg	150	170

Dimensioni		01807	01808
A	mm	550	550
B	mm	1755	1755
C	mm	1300	1420
D	mm	875	1035
E	mm	340	810
F	mm	160	340
G	mm	160	160
H	mm	340	160
I	mm	-	340
J	mm	675	-
K	mm	765	675
L	mm	940	755
M	mm	1425	945
N	mm	1675	1125
O	mm	1755	1280
P	mm	1925	1675
Q	mm	150	1755
R	mm	-	1925
S	mm	-	150

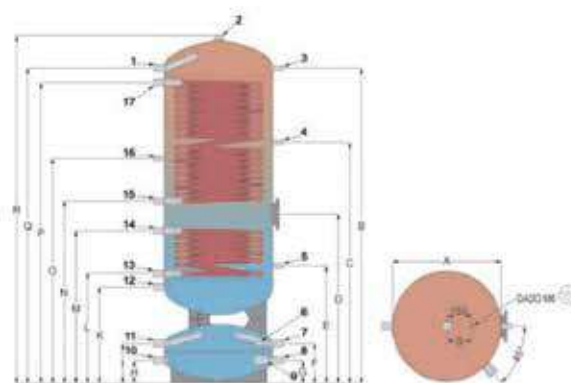
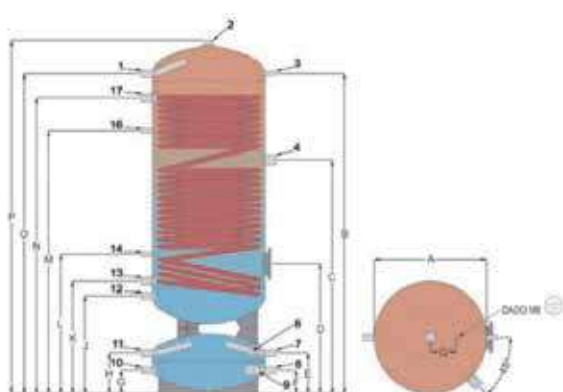

Bollitore 1 serpentino HY 300

- | | |
|--|--|
| 1. Mandata acqua calda sanitaria 1" | 11. Mandata impianto 1" |
| 2. Anodo 1" 1/4 | 12. Ingresso acqua fredda sanitaria 1" |
| 3. Termometro 1/2" | 13. Ritorno serpentino 1" 1/4 |
| 4. Attacco resistenza elettrica 1" 1/2 | 14. Sonda 1/2" |
| 6. Sonda 1/2" | 16. Ricircolo 1/2" |
| 7. Mandata generatore 1" | 17. Mandata serpentino superiore 1" |
| 8. Ritorno generatore 1" | |
| 9. Resistenza elettrica 1" 1/2 | |
| 10. Ritorno impianto 1" | |

Bollitore 2 serpentine HYS 300

- | | |
|-------------------------------------|--|
| 1. Mandata acqua calda sanitaria 1" | 11. Mandata impianto 1" |
| 2. Anodo 1" 1/4 | 12. Ingresso acqua fredda sanitaria 1" |
| 3. Termometro 1/2" | 13. Ritorno serpentino inferiore 1" |
| 4. Sonda 1/2" | 14. Mandata serpentino inferiore 1" |
| 5. Sonda 1/2" | 15. Ritorno serpentino superiore 1" |
| 6. Sonda 1/2" | 16. Ricircolo 1/2" |
| 7. Mandata generatore 1" | 17. Mandata serpentino superiore 1" |
| 8. Ritorno generatore 1" | |
| 9. Resistenza elettrica 1" 1/2 | |
| 10. Ritorno impianto 1" | |

01199 Termoaccumulo 50 L

Compatibile con:

pensile torre

SHERPA	<input type="radio"/>	<input type="radio"/>
SHERPA AQUADUE	<input type="radio"/>	<input type="radio"/>

SHERPA MONOBLOC	<input type="radio"/>
-----------------	-----------------------

**01200** Termoaccumulo 100 L

Compatibile con:

pensile torre

SHERPA	<input type="radio"/>	<input type="radio"/>
SHERPA AQUADUE	<input type="radio"/>	<input type="radio"/>

SHERPA COLD	≤ 10T
SHERPA MONOBLOC	<input type="radio"/>



Accumuli inerziali per acqua refrigerata, interno non trattato. Utilizzabile anche per acqua di riscaldamento. Isolamento in poliuretano 50 mm. Rivestimento colore Sky Blue RAL 5010.

DATI TECNICI		01199	01200
Puffer tecnico	l	57	123
Altezza totale	mm	935	1095
Diametro con isolamento	mm	400	500
Isolamento	mm	50	50
Classe energetica		B	B
Dispersione totale	W	34	50
Dispersione specifica	W/°K	0,76	1,11
Peso a vuoto	kg	25	35

Dimensioni		01199	01200
A	mm	300	400
B	mm	100	100
C	mm	180	185
D	mm	485	560
E	mm	530	605
F	mm	785	935
G	mm	935	1095

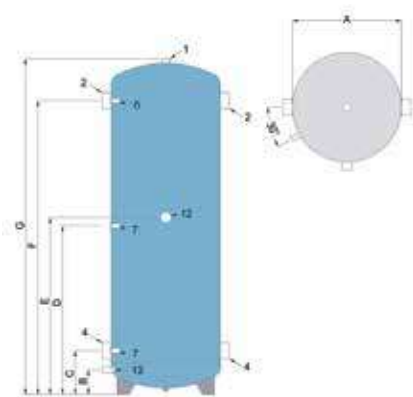

1. Sfiato 1"
2. Attacco idraulico 1" 1/4
4. Attacco idraulico 1" 1/4
6. Sonda 1/2"
7. Sonda 1/2"
12. Resistenza elettrica 1" 1/2
13. Scarico 1/2"

B0618 Resistenza bollitore 2 kW

Compatibile con:

pensile torre

SHERPA	<input type="radio"/>	—
--------	-----------------------	---

SHERPA COLD	<input type="radio"/>
SHERPA MONOBLOC	<input type="radio"/>

**B0666** Resistenza bollitore 3 kW

Compatibile con:

pensile torre

SHERPA	<input type="radio"/>	—
--------	-----------------------	---

SHERPA COLD	<input type="radio"/>
SHERPA MONOBLOC	<input type="radio"/>



Ad immersione in rame, IP 65, con termostato regolabile interno e limitatore di temperatura.

DATI TECNICI		B0618	B0666
Potenza elettrica	W	2000	3000
Tensione di alimentazione	V	230	230
Peso	Kg	1,5	1,5
Lunghezza (L)	mm	390	390
Diametro attacchi	inch	1 1/2	1 1/2

Accessorio opzionale | — Accessorio non compatibile

Nota bene: gli accessori opzionali sono acquistabili in abbinamento a tutti i modelli della pompa di calore. Quando la compatibilità è possibile solo con alcune taglie, l'informazione è riportata in tabella. Gli accessori di serie, invece, sono già compresi nel codice della pompa di calore.

B0617
Kit flangia per resistenza

Accessorio obbligatorio per il corretto posizionamento delle resistenze elettriche se utilizzate ai fini dei cicli anti-legionella.

Compatibile con:

	pensile		torre	
SHERPA	<input checked="" type="radio"/>	<input type="radio"/>	<input type="radio"/>	<input type="radio"/>
SHERPA COLD	<input type="radio"/>	<input type="radio"/>	<input checked="" type="radio"/>	<input type="radio"/>
SHERPA MONOBLOC	<input type="radio"/>	<input type="radio"/>	<input checked="" type="radio"/>	<input type="radio"/>

Schemi d'impianto

Pompe di calore Sherpa Aquadue

Pompa di calore SHERPA AQUADUE S2/S3 (riscaldamento e condizionamento; produzione di ACS ad alta temperatura); terminali ventilradiatori Bi2 SLR; esempio di schema a due zone con semplice collettore e accumulo inerziale integrato (usato come separatore idraulico) per l'impianto di climatizzazione.

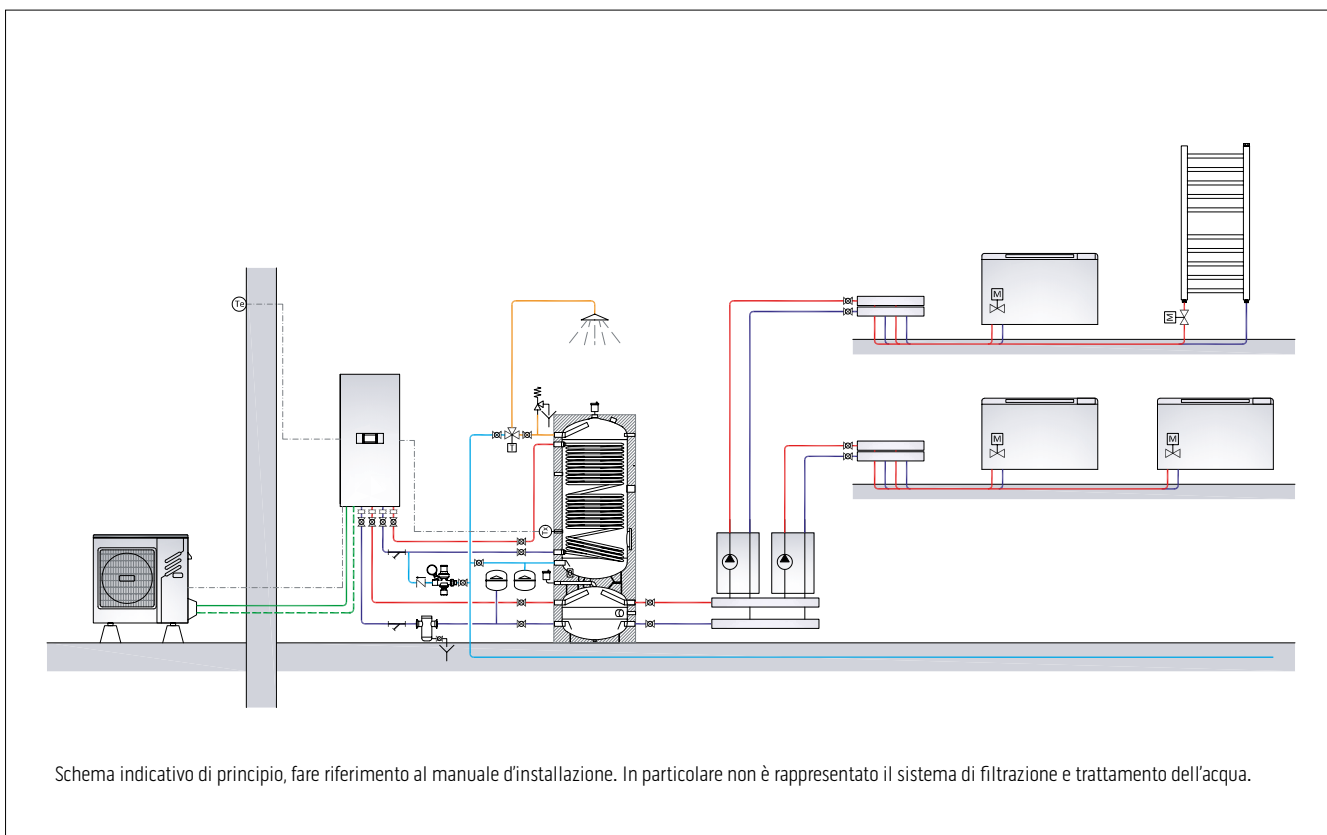

Pompa di calore SHERPA AQUADUE TOWER S2/S3 (riscaldamento e condizionamento; produzione di ACS ad alta temperatura); terminali ventilradiatori Bi2 SLR; esempio di schema a due zone con semplice collettore e accumulo inerziale (usato come separatore idraulico) per l'impianto di climatizzazione.

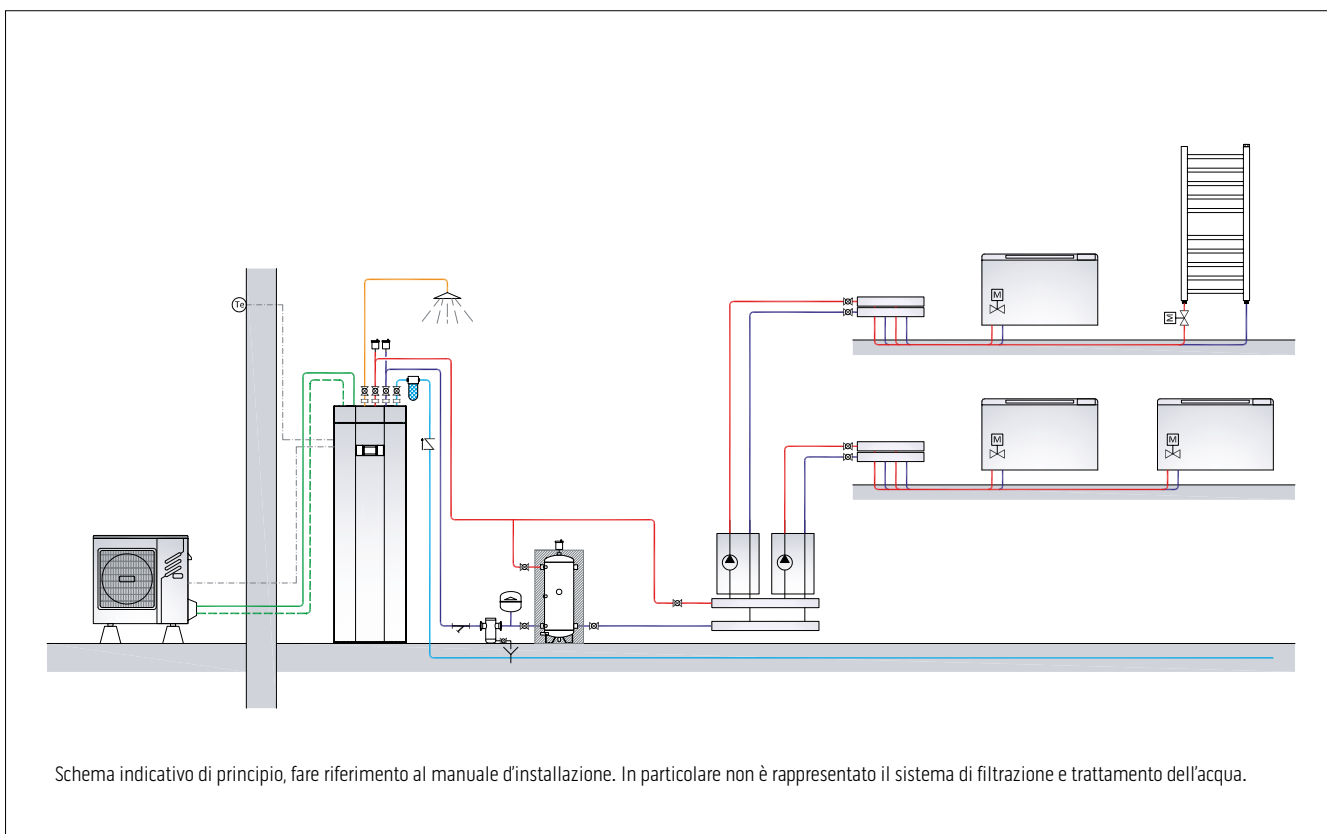

Pompe di calore Sherpa

Pompa di calore SHERPA S2/S3 (riscaldamento e condizionamento; produzione di ACS); terminali ventilradiatori Bi2 SLR; integrazione sanitario con solare termico e accumulo inerziale integrato (usato come separatore idraulico) per l'impianto di climatizzazione.

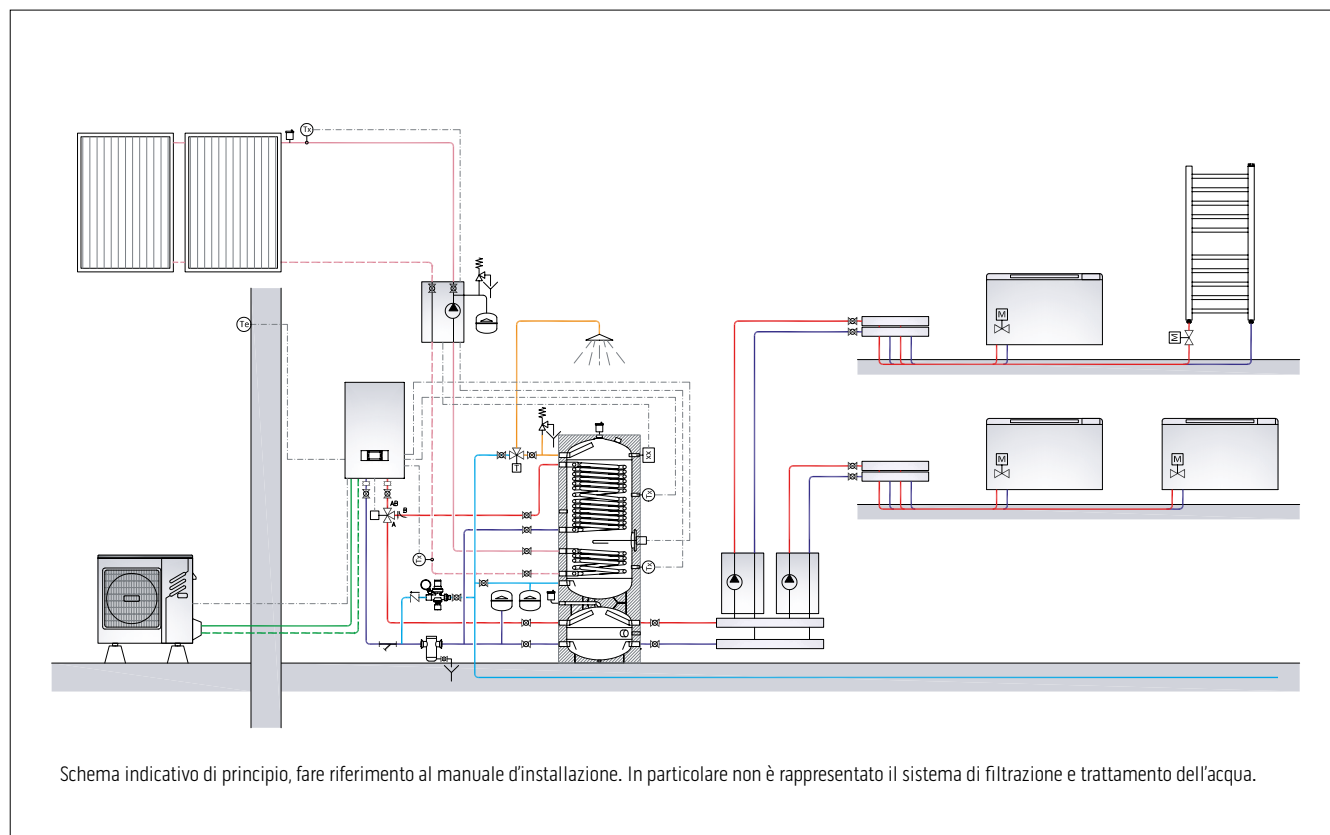

Pompa di calore SHERPA TOWER S2/S3 (riscaldamento e condizionamento; produzione di ACS) terminali ventilradiatori Bi2 SLR con valvole a 3 vie e accumulo inerziale in serie sulla tubazione di ritorno dell'impianto di climatizzazione.

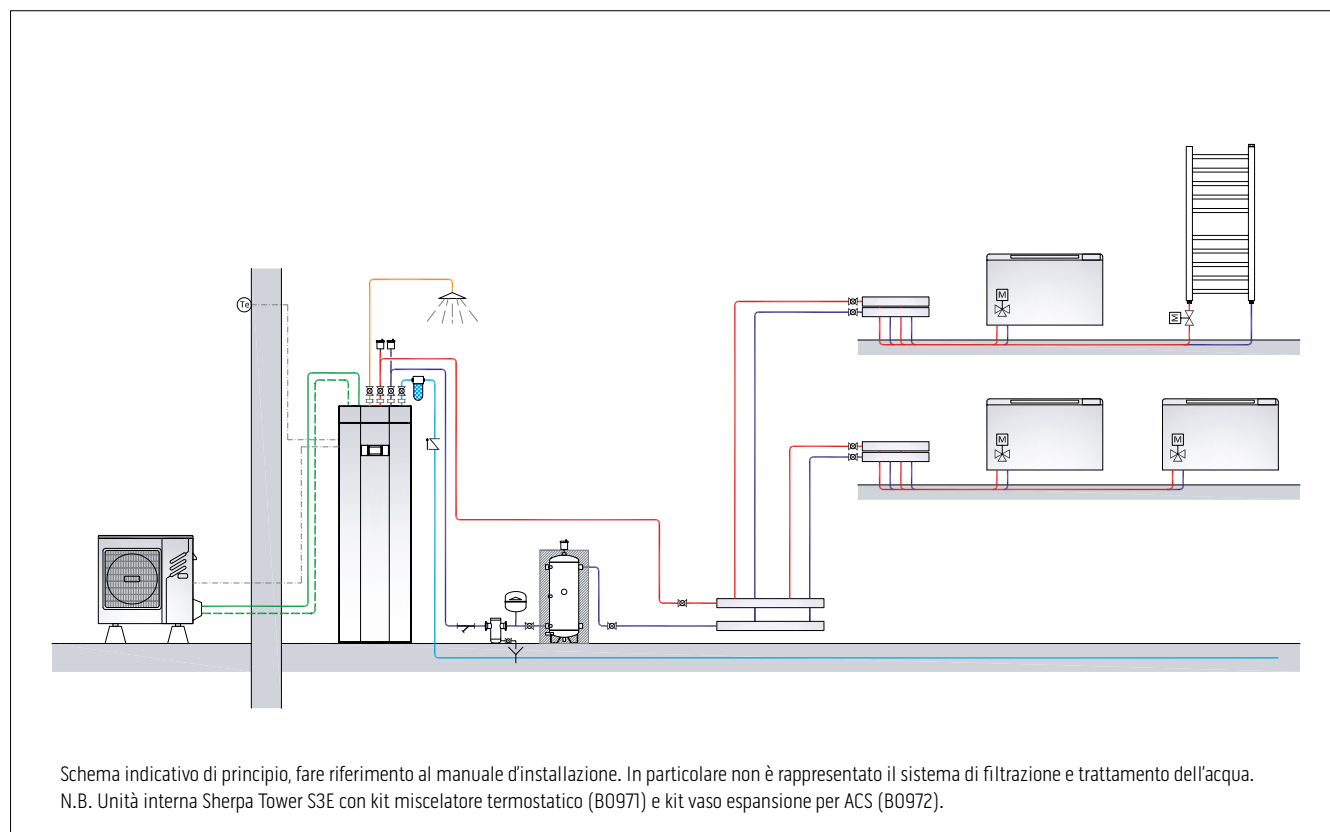

Pompe di calore Sherpa Cold

Pompa di calore SHERPA COLD (riscaldamento e condizionamento; produzione di ACS) terminali ventiradiatori Bi2 SLR con valvole a 3 vie e accumulo inerziale (usato come separatore idraulico). Accumulo di acqua tecnica con produzione istantanea ACS. Obbligatorio prevedere esternamente alla pompa di calore le valvole di sicurezza e i vasi d'espansione opportunamente dimensionati.

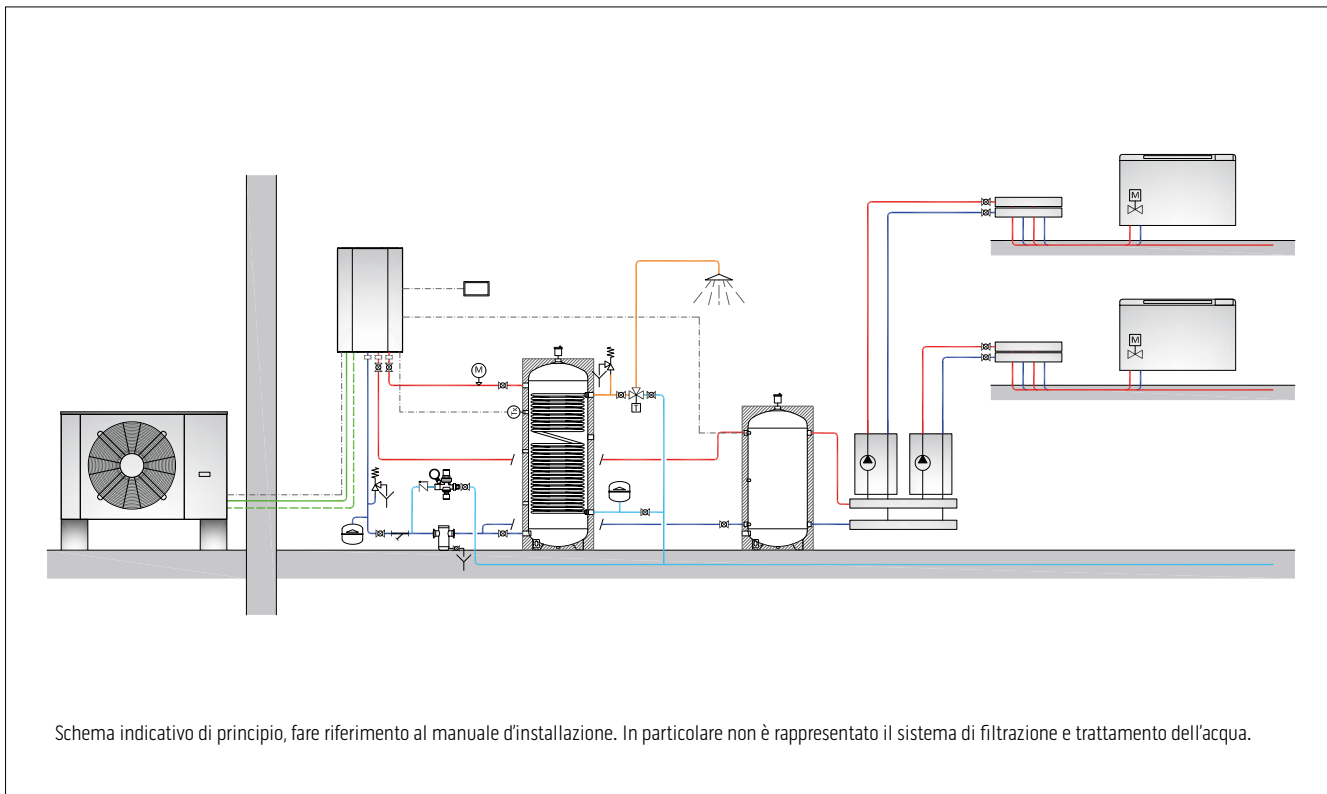

Pompe di calore Sherpa Monobloc

Pompa di calore SHERPA MONOBLOC S2 E (riscaldamento e condizionamento) terminali ventilradiatori Bi2 SLR con valvole a 3 vie e accumulo inerziale in serie sulla tubazione di ritorno dell'impianto di climatizzazione.

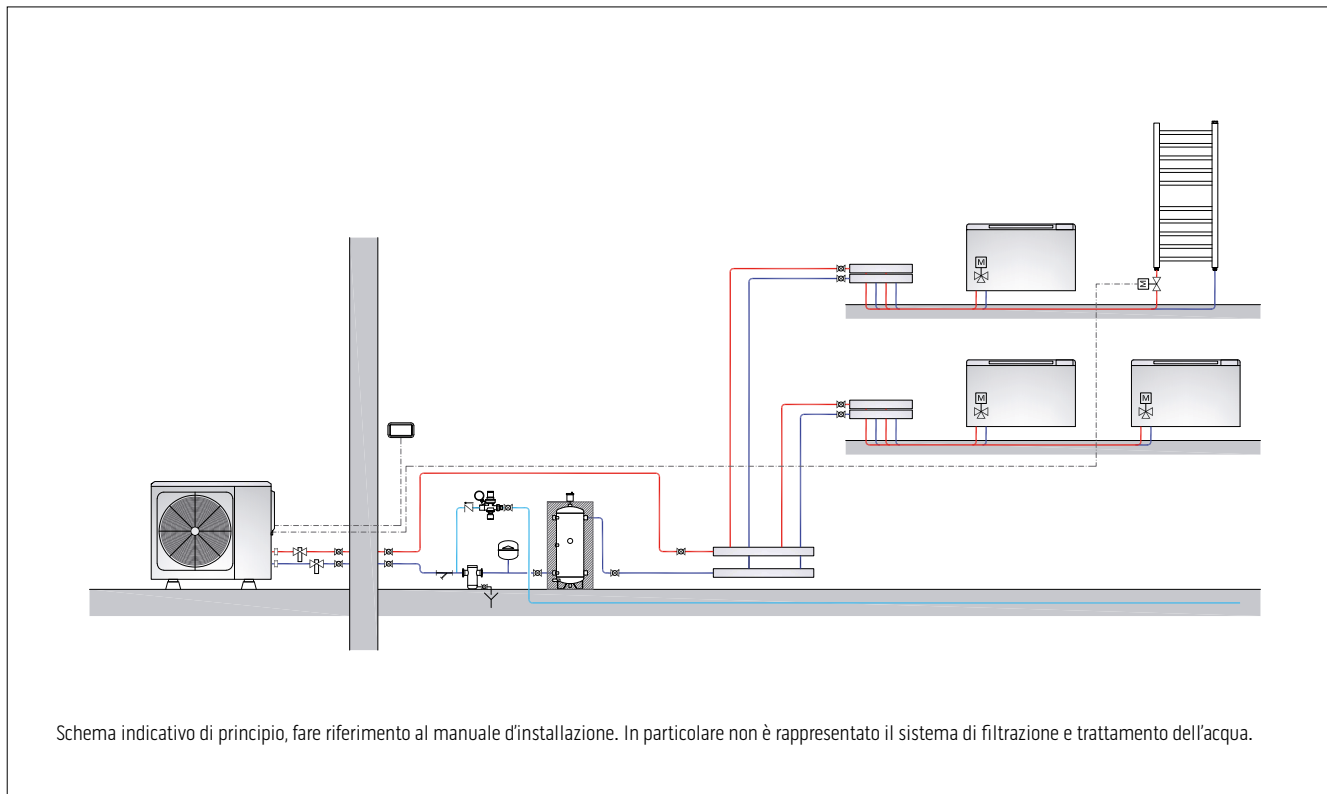

Pompa di calore SHERPA MONOBLOC S2 E (riscaldamento e condizionamento; produzione di ACS) terminali ventilradiator Bi2 SLR, integrazione sanitario con solare termico e accumulo inerziale integrato (usato come separatore idraulico) per l'impianto di climatizzazione.

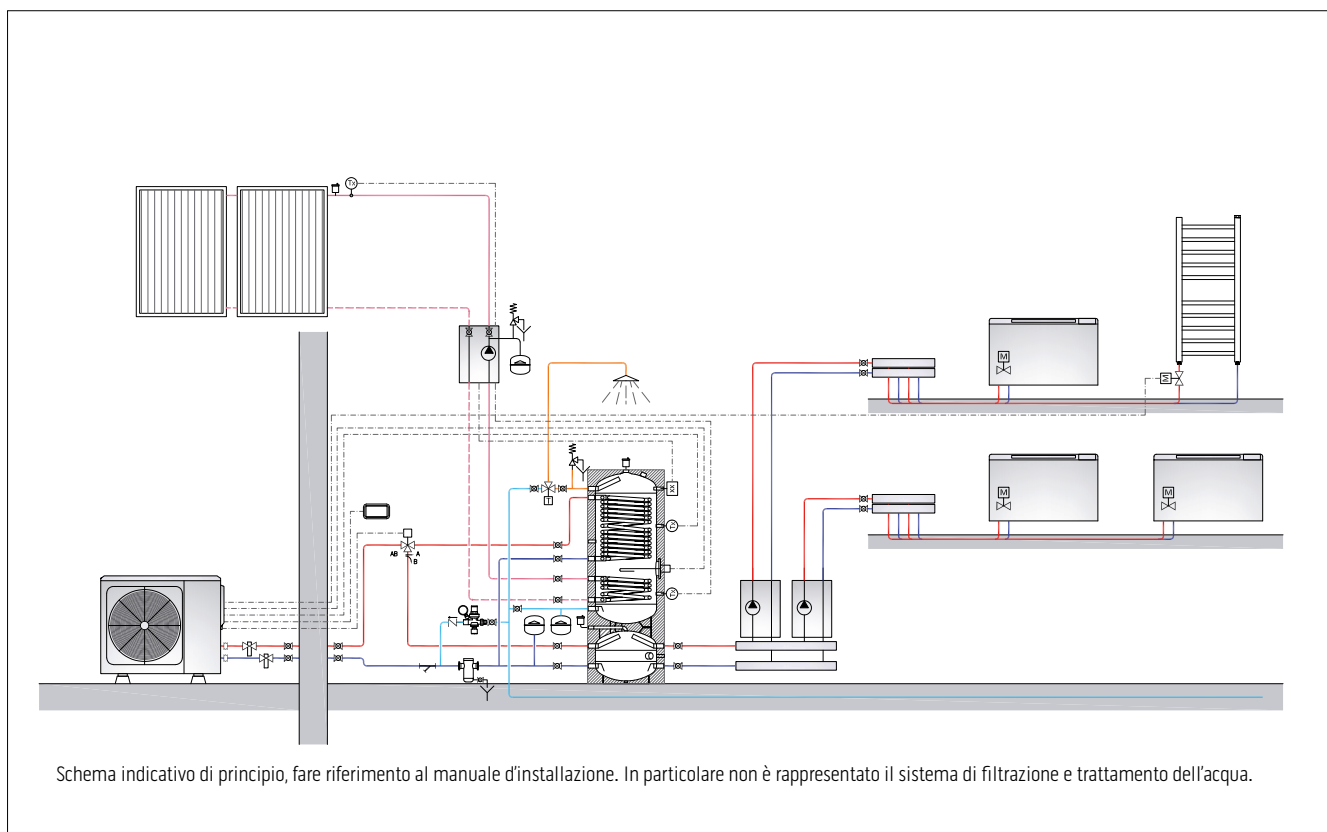



Olimpia Splendid partecipa al programma ECP per FCU. Controlla la validità in corso del certificato: www.eurovent-certification.com



Bi2

**TERMINALI
D'IMPIANTO**

Per il comfort di tutto l'anno



Design italiano vincitore di numerosi premi internazionali

L'innovazione ultraslim e slim

L'attenzione al design e all'integrazione armonica nell'architettura ha portato Olimpia Splendid a reinventare i terminali d'impianto. Primo a introdurre nel mercato i ventilconvettori ultraslim e slim, oggi il marchio è sinonimo di spessori ridotti: in soli 12.9 o 17.9 cm, Olimpia Splendid racchiude il comfort di tutto l'anno.

Design firmato da studi italiani

I terminali d'impianto Bi2 vantano firme prestigiose nel mondo dell'industrial design italiano. Ogni prodotto è infatti progettato con particolare attenzione all'integrazione architettonica e alla facilità di installazione, gestione e manutenzione. Sono 7 i premi internazionali vinti da Olimpia Splendid per l'estetica dei propri ventilconvettori, dal 2013 ad oggi.

La qualità Made in Italy

La produzione Olimpia Splendid è all'interno del proprio headquarter di Cellatica (BS). La cura dei dettagli tipicamente italiana è ulteriore garanzia di qualità del prodotto.

ULTRASLIM

Spessore 12,9 cm



SLIM

Spessore 17,9 cm





Soluzioni innovative per ripensare ai terminali dell'impianto

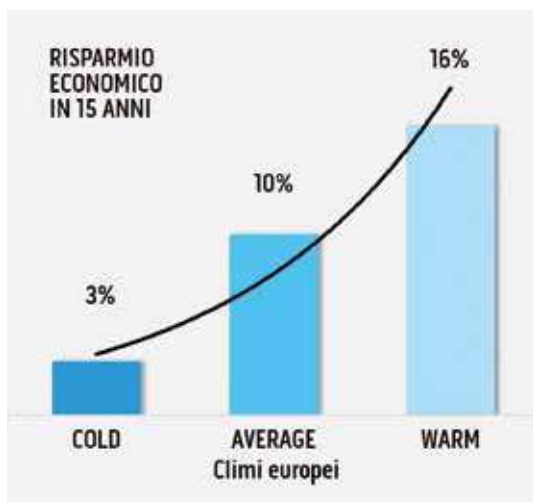
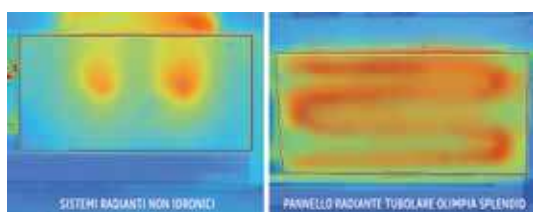

La tecnologia radiante Olimpia Splendid

I terminali Bi2 sono disponibili anche nella versione ventilradiatore, con un pannello radiante tubolare, in aggiunta alla batteria, che si distingue per performance superiori agli altri sistemi con tecnologia radiante presenti sul mercato:

- potenza irraggiata maggiore, grazie alla temperatura superficiale media più elevata;
- amplificazione della convezione naturale;
- possibilità di funzionamento statico (ventilatore spento) per una completa assenza di rumore.

Comfort e costi di gestione ottimizzati

I ventilradiatori slim ed ultraslim offrono un comfort almeno pari a quello dei pavimenti radianti, con maggiore flessibilità, costi di installazione inferiori ed una gestione più economica, soprattutto nelle zone climatiche più calde. I dati riportati nel grafico si riferiscono ad un studio comparativo commissionato da Olimpia Splendid per valutare le differenti performance di un impianto, a seconda che si utilizzino terminali del tipo ventilradiatore piuttosto che pavimento radiante.

Installazione

La scelta della posizione

I terminali d'impianto Bi2 sono estremamente versatili e possono essere installati sia a pavimento sia a parete bassa. I modelli SL, con tecnologia convettiva tradizionale, sono idonei anche per l'installazione a soffitto, mentre le soluzioni SLW si collocano facilmente a parete alta o bassa, con un ingombro notevolmente ridotto, grazie al formato consolle. Nota bene: per tutti i modelli, qualora non si utilizzassero termostati a parete, è consigliata l'installazione di valvole a 2 o 3 vie per un ottimale funzionamento in raffreddamento.

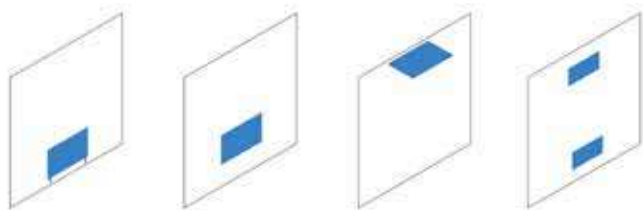

Funzionamento

Le modalità di erogazione del comfort

La struttura del ventilatore dei terminali Bi2 e il motore elettrico che ne modula la velocità garantiscono una diffusione dell'aria uniforme ed omogeneità di temperatura in ambiente. Tutta la gamma prevede due modalità di funzionamento: riscaldamento e raffreddamento, con convezione forzata. Nei modelli SLR, con tecnologia radiante Olimpia Splendid, la modalità riscaldamento funziona anche in modo statico (ventilatore spento), con convezione naturale e irraggiamento del pannello frontale, per il massimo comfort acustico.



Manutenzione

Come pulire il terminale

I filtri aria facilmente removibili rendono particolarmente facile la pulizia e la manutenzione del terminale, anche nei modelli ad incasso.





LISTINO

PORTATILI

CLIMATIZZATORI FISSI

UNICO

VMC

TERMINALI D'IMPIANTO

POMPE DI CALORE

BMS

Gamma terminali d'impianto

Terminali a consolle - motori DC brushless	ULTRASLIM DESIGN			
	200	400	600	
Bi2 AIR Terminale con design integrale, flap motorizzato e comando integrato.	VERSIONE SLR	SLR AIR 200 DC TR (01856)	SLR AIR 400 DC TR (01857)	SLR AIR 600 DC TR (01858)
		SLR AIR 200 DC AR (01772)	SLR AIR 400 DC AR (01773)	SLR AIR 600 DC AR (01774)
	VERSIONE SL	SL AIR 200 DC TR (01851)	SL AIR 400 DC TR (01852)	SL AIR 600 DC TR (01853)
		SL AIR 200 DC AR (01767)	SL AIR 400 DC AR (01768)	SL AIR 600 DC AR (01769)
	∟ 12,9 cm	∟ 12,9 cm	∟ 12,9 cm	

Bi2 SMART Terminale con design total flat.	VERSIONE SLR	SLR SMART S1 200 B DC (02127)	SLR SMART S1 400 B DC (02128)	SLR SMART S1 600 B DC (02129)
	VERSIONE SL	SL SMART S1 200 B DC (02122)	SL SMART S1 400 B DC (02123)	SL SMART S1 600 B DC (02124)
	∟ 12,9 cm	∟ 12,9 cm	∟ 12,9 cm	

Bi2 NAKED Terminale da incasso	VERSIONE SLIR	SLIR 200 DC (01639)	SLIR 400 DC (01640)	SLIR 600 DC (01641)
	VERSIONE SLI	SLI 200 DC (01513)	SLI 400 DC (01514)	SLI 600 DC (01515)
	∟ 14,2 cm	∟ 14,2 cm	∟ 14,2 cm	

Terminali high-wall - motori DC brushless	400	600	
Bi2 WALL Terminale reversibile, con flap motorizzato e comando integrato.	VERSIONE 2 VIE	SLW 400 DC V2V TR (01784)	SLW 600 DC V2V TR (01785)
		SLW 400 DC V2V AR (01875)	SLW 600 DC V2V AR (01876)
	VERSIONE 3 VIE	SLW 400 DC V3V TR (01787)	SLW 600 DC V3V TR (01788)
		SLW 400 DC V3V AR (01878)	SLW 600 DC V3V AR (01879)
	∟ 12,9 cm	∟ 12,9 cm	

Ci2 WALL Terminale con flap motorizzato		
		

SLIM DESIGN

GIUGNO '23

800	1000	1100	1400	1600
SLR AIR 800 DC TR (01859)	SLR AIR 1000 DC TR (01860)	SLR AIR 1100 DC TR (02360)	SLR AIR 1400 DC TR (02052)	SLR AIR 1600 DC TR (02054)
SLR AIR 800 DC AR (01775)	SLR AIR 1000 DC AR (01776)	SLR AIR 1100 DC AR (02359)	SLR AIR 1400 DC AR (02053)	SLR AIR 1600 DC AR (02055)
SL AIR 800 DC TR (01854)	SL AIR 1000 DC TR (01855)	SL AIR 1100 DC TR (02362)	SL AIR 1400 DC TR (02048)	SL AIR 1600 DC TR (02050)
SL AIR 800 DC AR (01770)	SL AIR 1000 DC AR (01771)	SL AIR 1100 DC AR (02361)	SL AIR 1400 DC AR (02049)	SL AIR 1600 DC AR (02051)
∟ 12,9 cm	∟ 12,9 cm	∟ 17,9 cm	∟ 17,9 cm	∟ 17,9 cm

SLR SMART S1 800 B DC (02130)				
SL SMART S1 800 B DC (02125)	SL SMART S1 1000 B DC (02126)			
∟ 12,9 cm	∟ 12,9 cm			

SLIR 800 DC (01642)	SLIR 1000 DC (01643)	SLIR 1100 DC (02364)	SLIR 1400 DC (02071)	SLIR 1600 DC (02072)
SLI 800 DC (01516)	SLI 1000 DC (01517)	SLI 1100 DC (02363)	SLI 1400 DC (02056)	SLI 1600 DC (02057)
∟ 14,2 cm	∟ 14,2 cm	∟ 21,7 cm	∟ 21,7 cm	∟ 21,7 cm

800	1200	1400
SLW 800 DC V2V TR (01786)		
SLW 800 DC V2V AR (01877)		
SLW 800 DC V3V TR (01789)		
SLW 800 DC V3V AR (01880)		
∟ 12,9 cm		

	LGW WALL S1 1200 DC (99283)	LGW WALL S1 1400 DC (99284)
	∟ 23,0 cm	∟ 23,0 cm

Bi2 AIR



Compatibile con:
SIOS CONTROL

Terminali ultraslim, versioni SL e SLR



DESIGN INTEGRALE

Scocca frontale unita ai fianchi laterali, per ottenere linee pulite ed essenziali e semplificare installazione e manutenzione.



MULTISET CONTROL

Elettronica integrata per l'utilizzo touch a bordo macchina o il dialogo con comandi da remoto e sistemi domotici.



CARATTERISTICHE

- Riscalda, Raffresca, Deumidifica e Filtra.
- Terminale con pannello radiante integrato (versione SLR).
- Estetica integrale con aspirazione dal lato inferiore.
- Frontale in metallo, fianchi in ABS.
- Compatto: Spessore min 12,9 cm max 15 cm.
- Gamma composta da 5 modelli di potenza.
- Motore brushless DC.
- Scocca monoblocco per lavorare in comodità.
- Flap mandata aria in acciaio, motorizzato.
- Griglie anti intrusione sull'aspirazione e sull'uscita dell'aria.
- Filtri estraibili posti sull'aspirazione dell'aria.
- Telecomando remoto in dotazione (solo per comando TR).
- Disponibile nei colori: Bianco RAL 9003

COMANDI INTEGRATI DI SERIE

COMANDO TR (Touch Remote):

prevede un comando touch a bordo macchina e un telecomando (in dotazione). Inoltre, tramite una combinazione di tasti, è possibile remotizzare* il controllo con un comando remoto a parete B0736 o una domotica (SIOS Control di Olimpia Splendid o MyHome di Bticino), attraverso il protocollo seriale Modbus RS485 ASCII.

COMANDO AR (Analogic Remote):

permette di remotizzare il controllo interfacciandosi con comandi a parete o sistemi domotici attraverso ingresso analogico 0-10V o contatti (per ventilradiatori utilizzare la modalità a contatti). Dispone di un uscita a 230Vac per il controllo di un elettrovalvola e di un ingresso sonda acqua con la funzione di sonda di minima (per entrambe le modalità di remotizzazione). **Modelli AR su richiesta.**

LAYOUT, DIMENSIONI, PESO

1. Batteria di scambio termico
2. Pannello radiante ad elevata efficienza (versione SLR)
3. Ventilatore tangenziale
4. Motore elettrico DC Brushless
5. Flap aria mandata e Griglia mandata anti intrusione
6. Bacinella raccolta condensa
7. Scocca frontale in lamiera elettrozincata
8. Griglia aspirazione anti intrusione
9. Fianchi in ABS
10. Comando touch bordo macchina (versione TR)

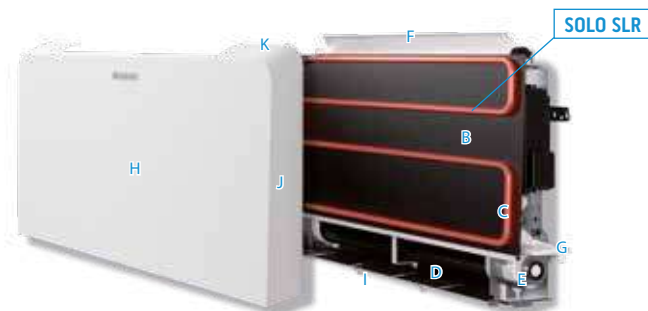

		200	400	600	800	1000
A	mm	695	895	1095	1295	1495
B	mm	599	599	599	599	599
C	mm	679	679	679	679	679
D	mm	129	129	129	129	129
E	mm	150	150	150	150	150
Peso netto SL	kg	11,5	13,0	15,5	18,5	21,5
Peso netto SLR	kg	13,5	15,5	19,5	22,5	25,5

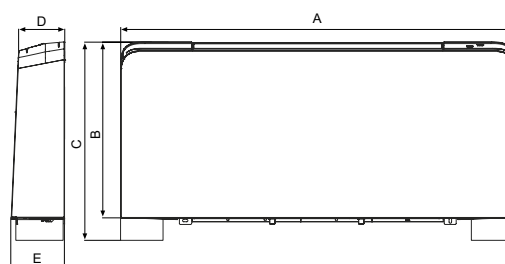

INSTALLAZIONE

Pavimento, parete o (solo per le versioni SL) a soffitto.**



* Ad esclusione dell'abbinamento con SIOS Control, in tutti gli altri casi: comando Touch a bordo macchina, sonda aria bordo macchina e telecomando disabilitati
** Installazione a soffitto: necessari kit installazione a soffitto e kit piedini. Il kit piedini è ottimizzato per l'installazione a pavimento.

DATI TECNICI						200			400			600			800			1000		
SL Air inverter (con comando TR)						01851			01852			01853			01854			01855		
SL Air inverter (con comando AR)						01767			01768			01769			01770			01771		
SLR Air inverter (con comando TR)						01856			01857			01858			01859			01860		
SLR Air inverter (con comando AR)						01772			01773			01774			01775			01776		
Velocità ventilatore						Bassa	Media	Alta	Bassa	Media	Alta	Bassa	Media	Alta	Bassa	Media	Alta	Bassa	Media	Alta
Potenza resa totale in raffreddamento	a27/19 - w7/12	(a)	(E)	kW	0.38	0.71	0.82	0.91	1.34	1.74	1.50	2.10	2.54	1.98	2.69	3.29	2.17	3.25	3.78	
Potenza resa sensibile in raffreddamento	a27/19 - w7/12	(a)	(E)	kW	0.26	0.50	0.64	0.65	1.02	1.25	1.10	1.56	1.94	1.54	2.09	2.54	1.71	2.42	2.98	
Portata Fluido	a27/19 - w7/12	(a)		l/h	66.2	123.3	142.9	157.6	232.0	302.5	259.2	363.1	440.3	341.9	464.7	570.0	374.8	561.4	654.8	
Perdita di carico lato acqua	a27/19 - w7/12	(a)	(E)	kPa	3.8	10.6	13.1	2.4	5.5	8.2	7.5	14.2	19	7.3	13.8	18.7	5.7	13.1	18.2	
Potenza resa totale in riscaldamento	a20/15 - w50/-	(b)	(E)	kW	0.64	0.84	1.05	1.25	1.65	2.31	1.75	2.56	3.12	2.21	3.10	4.10	3.05	3.77	4.67	
Portata Fluido	a20/15 - w50/-	(b)		l/h	66.2	123.3	142.9	157.6	232.0	302.5	259.2	363.1	440.3	341.9	464.7	570.0	374.8	561.4	654.8	
Perdita di carico lato acqua	a20/15 - w50/-	(b)	(E)	kPa	3.2	8.8	10.9	2.0	4.6	6.8	6.2	11.8	15.8	6.1	11.5	15.5	4.7	10.9	15.1	
Potenza resa totale in riscaldamento	a20/15 - w45/40	(c)	(E)	kW	0.54	0.70	0.88	1.06	1.39	1.94	1.46	2.14	2.60	1.85	2.60	3.44	2.56	3.16	3.91	
Portata Fluido	a20/15 - w45/40	(c)		l/h	91.9	119.9	150.0	181.9	238.1	330.3	250.6	365.7	444.6	316.6	444.8	587.9	438.1	541.0	668.5	
Perdita di carico lato acqua	a20/15 - w45/40	(c)	(E)	kPa	5.7	8.8	12.2	2.9	4.8	7.9	5.8	11.8	16.0	4.1	8.9	14.2	6.4	9.8	13.9	
Potenza assorbita			(E)	W	5	7	11	6	9	19	7	11	20	8	12	24	9	14	27	
Potenza sonora Lw (A)			(E)	dB(A)	38	45	52	39	46	53	41	47	53	42	48	54	42	48	54	
Pressione sonora Lp (A)		(d)		dB(A)	29	36	43	30	37	44	32	38	44	33	39	45	33	39	45	
Portata d'aria		(f)		m3/h	100	130	160	190	250	320	280	360	460	350	450	575	400	510	650	
Contenuto acqua batteria				l		0.47			0.8			1.13			1.46			1.8		
Pressione massima di esercizio				bar		10			10			10			10			10		
Attacchi idraulici				pollici		Eurocono 3/4			Eurocono 3/4			Eurocono 3/4			Eurocono 3/4			Eurocono 3/4		
Alimentazione elettrica				V/ph/Hz		230/1/50			230/1/50			230/1/50			230/1/50			230/1/50		
SOLO SLR	Resa max riscaldamento statico (50°C)			kW		0.37			0.42			0.5			0.62			0.77		
	Resa max riscaldamento statico (70°C)			kW		0.59			0.71			0.84			1.04			1.28		
	Contenuto acqua pannello radiante			l		0.19			0.27			0.35			0.43			0.50		

Le suddette prestazioni sono riferite alle seguenti condizioni operative:

- (a) Modalità raffreddamento alla condizioni standard: temperatura dell'aria 27°C b.s., 19°C b.u., temperatura ingresso dell'acqua 7°C, temperatura di uscita dell'acqua 12°C
 (b) Modalità riscaldamento condizioni di utilizzo 1: temperatura dell'aria 20 °C b.s., 15 °C b.u. max, temperatura di ingresso dell'acqua 50 °C, portata acqua uguale a quella di raffreddamento condizione standard
 (c) Modalità riscaldamento condizioni standard: temperatura dell'aria 20 °C b.s., 15 °C b.u. max, temperatura di ingresso dell'acqua 45 °C, temperatura di uscita dell'acqua 40 °C

(d) Livello di pressione sonora valido per ambienti chiusi di volume pari a 100 m3 con tempo di riverbero di 0,5 s e installazione a pavimento/soffitto, emissione sonora su 1/4 di sfera a 3 m di distanza

- (E) Dato certificato Eurovent
 (f) Portata aria misurata con filtri puliti

ACCESSORI

			SL	SLR
COMANDI	B0736	Kit cronotermostato a parete Modbus	TR	TR
	B0921	Kit termostato parete touch a contatti	AR	—
	INDRZ	Indirizzamento kit comando Modbus	TR	TR
KIT IDRAULICI	B0839	Kit prolunga rotazione attacchi sx-dx	○	○
	B0832	Kit gruppo valvole a 2 vie con attuatore a 4 fili	○	○
	B0834	Kit gruppo valvole a 3 vie con attuatore a 4 fili	○	○
	B0205	Kit gruppo valvola a 2 vie manuale	○	○
	B0204	Kit isolamento valvola a 2 vie manuale	○	○
	B0200	Kit coppia adattatori filetto gas 1/2"	○	○
	B0201	Kit coppia adattatori filetto gas 3/4"	○	○
B0203	Kit coppia curvette 90° Eurokonus	○	○	

○ Accessorio opzionale | — Accessorio non compatibile

ACCESSORI

		SL	SLR
KIT ESTETICI	B0852	Kit staffe di fissaggio a pavimento	≤1000 ≤1000
	B0853	Kit piedini estetici	≤1000 ≤1000
	B0847	Pannello schienale	200 200
	B0848	Pannello schienale	400 400
	B0849	Pannello schienale	600 600
	B0850	Pannello schienale	800 800
	B0851	Pannello schienale	1000 1000
	B0520	Kit per installazione a soffitto (bacinella)	200 —
	B0521	Kit per installazione a soffitto (bacinella)	400 —
	B0522	Kit per installazione a soffitto (bacinella)	600 —
B0523	Kit per installazione a soffitto (bacinella)	800 —	
B0524	Kit per installazione a soffitto (bacinella)	1000 —	

Descrizione accessori a pag. 90

Bi2 AIR



Compatibile con:
SIOS
CONTROL

Terminali slim, versioni SL e SLR



CARATTERISTICHE

- Riscalda, Raffresca, Deumidifica e Filtra.
- Terminale con pannello radiante integrato (versione SLR).
- Estetica integrale con aspirazione dal lato inferiore.
- Frontale in metallo, fianchi in ABS.
- Compatto: Spessore min 17,9 cm max 20 cm.
- Gamma composta da 3 modelli di potenza.
- Motore brushless DC.
- Scocca monoblocco per lavorare in comodità.
- Doppio flap di mandata aria in acciaio, motorizzato.
- Griglie anti intrusione sull'aspirazione e sull'uscita dell'aria.
- Filtri estraibili posti sull'aspirazione dell'aria.
- Telecomando remoto in dotazione (solo per comando TR).
- Disponibile nei colori: Bianco RAL 9003

LAYOUT, DIMENSIONI, PESO

1. Batteria di scambio termico
2. Pannello radiante ad elevata efficienza (versioni SLR)
3. Ventilatore tangenziale
4. Motore elettrico DC Brushless
5. Flap aria mandata e griglia mandata anti intrusione
6. Bacinella raccolta condensa
7. Scocca frontale in lamiera elettrozincata
8. Griglia aspirazione anti intrusione
9. Fianchi in ABS
10. Comando touch bordo macchina (versione TR)

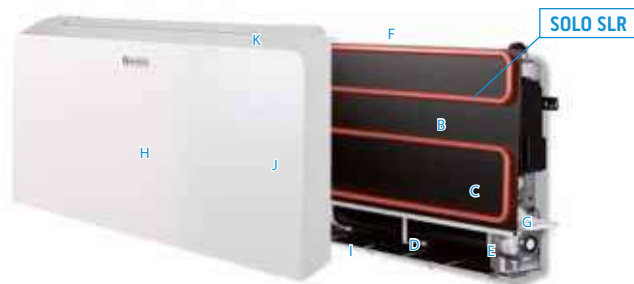

PRO-POWER

Fino a 4.85 kW di potenza in raffreddamento, per soddisfare il fabbisogno di spazi più ampi.



DESIGN INTEGRALE

Scocca frontale unita ai fianchi laterali, per ottenere linee pulite ed essenziali e semplificare installazione e manutenzione.



MULTISET CONTROL

Elettronica integrata per l'utilizzo touch a bordo macchina o il dialogo con comandi da remoto e sistemi domotici.



COMANDI INTEGRATI DI SERIE

COMANDO TR (Touch Remote):

prevede un comando touch a bordo macchina e un telecomando (in dotazione). Inoltre, tramite una combinazione di tasti, è possibile remotizzare* il controllo con un comando remoto a parete B0736 o una domotica (SIOS Control di Olimpia Splendid o MyHome di Bticino), attraverso il protocollo seriale Modbus RS485 (ASCII o RTU). Inoltre tramite l'interfaccia utente è possibile aggiungere una correzione sulla temperatura ambiente letta.

COMANDO AR (Analogic Remote):

permette di remotizzare il controllo interfacciandosi con comandi a parete o sistemi domotici attraverso ingresso analogico 0-10V o contatti (per ventilatori utilizzare la modalità a contatti). Dispone di un uscita a 230Vac per il controllo di un elettrovalvola e di un ingresso sonda acqua con la funzione di sonda di minima (per entrambe le modalità di remotizzazione). **Modelli AR su richiesta.**

		1100	1400	1600
A	mm	1345	1345	1415
B	mm	599	599	599
C	mm	719	719	719
D	mm	179	179	179
E	mm	200	200	200
Peso netto SL	kg	22,0	22,5	24
Peso netto SLR	kg	24,0	24,5	26

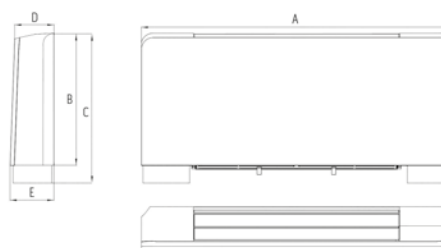

INSTALLAZIONE

A pavimento, parete o (solo per le versioni SL) a soffitto.**



* Ad esclusione dell'abbinamento con SIOS Control, in tutti gli altri casi: comando Touch a bordo macchina, sonda aria bordo macchina e telecomando disabilitati

** Installazione a soffitto: necessari kit installazione a soffitto e kit piedini. Il kit piedini è ottimizzato per l'installazione a pavimento.

NEW

DATI TECNICI				1100			1400			1600			
SL Air inverter (con comando TR)				02362			02048			02050			
SL Air inverter (con comando AR)				02361			02049			02051			
SLR Air inverter (con comando TR)				02360			02052			02054			
SLR Air inverter (con comando AR)				02359			02053			02055			
Velocità ventilatore				Bassa	Media	Alta	Bassa	Media	Alta	Bassa	Media	Alta	
Potenza resa totale in raffreddamento	a27/19 - w7/12	(a)	(E)	kW	2.43	3.24	3.85	3.05	3.78	4.45	3.28	4.09	4.85
Potenza resa sensibile in raffreddamento	a27/19 - w7/12	(a)	(E)	kW	1.78	2.41	2.93	2.14	2.69	3.20	2.30	2.90	3.50
Portata Fluido	a27/19 - w7/12	(a)		l/h	417.4	557.3	664.2	525.6	652.4	769.9	565.2	706	839.2
Perdita di carico lato acqua	a27/19 - w7/12	(a)	(E)	kPa	13.9	23.7	32.6	19	27.8	37.2	20.9	30.8	41
Potenza resa totale in riscaldamento	a20/15 - w50/-	(b)	(E)	kW	2.88	4.06	4.8	3.61	4.53	5.50	3.85	4.87	5.90
Portata Fluido	a20/15 - w50/-	(b)		l/h	417.4	557.3	664.2	525.6	652.4	769.9	565.2	706	839.2
Perdita di carico lato acqua	a20/15 - w50/-	(b)	(E)	kPa	12.3	21.1	29.1	16.2	23.7	31.7	19.4	28.6	35.7
Potenza resa totale in riscaldamento	a20/15 - w45/40	(c)	(E)	kW	2.6	3.4	4.11	3.07	3.87	4.70	3.28	4.16	5.05
Portata Fluido	a20/15 - w45/40	(c)		l/h	449	590	712	527.1	663.4	803.9	563.1	713	863.6
Perdita di carico lato acqua	a20/15 - w45/40	(c)	(E)	kPa	14.3	23.5	33.3	17.1	25.8	35.5	20.2	30.8	38.8
Potenza assorbita			(E)	W	6	13	26	6	13	26	6	15	29
Potenza sonora Lw (A)			(E)	dB(A)	39	46	50	38	49	54	39	50	55
Pressione sonora Lp (A)		(d)		dB(A)	30	41	46	30	41	46	31	42	47
Portata d'aria		(f)		m3/h	460	610	765	460	610	765	490	655	820
Contenuto acqua batteria				l		1.94			2.33			2.5	
Pressione massima di esercizio				bar		10			10			10	
Attacchi idraulici				pollici		Eurocono 3/4			Eurocono 3/4			Eurocono 3/4	
Alimentazione elettrica				V/ph/Hz		230/1/50			230/1/50			230/1/50	
SOLO SLR	Resa max riscaldamento statico (50°C)			kW		0.45			0.45			0.5	
	Resa max riscaldamento statico (70°C)			kW		0.8			0.8			0.9	
	Contenuto acqua pannello radiante			l		0.43			0.43			0.43	

Le suddette prestazioni sono riferite alle seguenti condizioni operative:

- (a) Modalità raffreddamento alla condizioni standard: temperatura dell'aria 27°C b.s. 19°C b.u., temperatura ingresso dell'acqua 7°C, temperatura di uscita dell'acqua 12°C
 (b) Modalità riscaldamento condizioni di utilizzo 1: temperatura dell'aria 20 °C b.s., 15 °C b.u. max, temperatura di ingresso dell'acqua 50 °C, portata acqua uguale a quella di raffreddamento condizione standard
 (c) Modalità riscaldamento condizioni standard: temperatura dell'aria 20 °C b.s., 15 °C b.u. max, temperatura di ingresso dell'acqua 45 °C, temperatura di uscita dell'acqua 40 °C

(d) Livello di pressione sonora valido per ambienti chiusi di volume pari a 100 m3 con tempo di riverbero di 0,5 s e installazione a pavimento/soffitto, emissione sonora su 1/4 di sfera a 3 m di distanza

(E) Dato certificato Eurovent

(f) Portata aria misurata con filtri puliti

ACCESSORI

			SL	SLR
COMANDI	B0736	Kit cronotermostato a parete Modbus	TR	TR
	B0921	Kit termostato parete touch a contatti	AR	—
	INDRZ	Indirizzamento kit comando Modbus	TR	TR
KIT IDRAULICI	B0839	Kit prolunga rotazione attacchi sx-dx	○	○
	B0832	Kit gruppo valvole a 2 vie con attuatore a 4 fili	○	○
	B0834	Kit gruppo valvole a 3 vie con attuatore a 4 fili	○	○
	B0205	Kit gruppo valvola a 2 vie manuale	○	○
	B0204	Kit isolamento valvola a 2 vie manuale	○	○
	B0200	Kit coppia adattatori filetto gas 1/2"	○	○
	B0201	Kit coppia adattatori filetto gas 3/4"	○	○
B0203	Kit coppia curvette 90° Eurokonus	○	○	

ACCESSORI

		SL	SLR	
KIT ESTETICI	B0875	Kit staffe di fissaggio a pavimento	≥1100	≥1100
	B0874	Kit piedini estetici	≥1100	≥1100
	B0876	Pannello schienale	1100	1100
	B0876	Pannello schienale	1400	1400
	B0877	Pannello schienale	1600	1600
	B0878	Kit per installazione a soffitto (bacinella)	1100	—
	B0878	Kit per installazione a soffitto (bacinella)	1400	—
	B0879	Kit per installazione a soffitto (bacinella)	1600	—

○ Accessorio opzionale | — Accessorio non compatibile

Descrizione accessori a pag. 90

Nota bene: gli accessori opzionali sono acquistabili in abbinamento a tutti i modelli del terminale. Quando la compatibilità è possibile solo con alcune taglie o modelli, l'informazione è riportata in tabella.

Bi2 WALL

Terminali high-wall



Compatibile con:
SIOS
CONTROL



REVERSIBILITÀ

Ruotando il display, Bi2 Wall può essere installato come uno split o una macchina consolle.



FAMILY FEELING

Design comune al terminale Bi2 Air, per consentire installazioni esteticamente coordinate nello stesso ambiente.



MULTISET CONTROL

Elettronica integrata per l'utilizzo touch a bordo macchina o il dialogo con comandi da remoto e sistemi domotici.



CARATTERISTICHE

- Riscalda, Raffresca, Deumidifica e filtra
- Motore brushless DC
- Dotato di ampio flap motorizzato
- Estetica total flat
- Compatto: Spessore min 12,9 cm max 15 cm.
- Gamma composta da 3 modelli di potenza.
- Terminale fornito con valvola 2 o 3 vie integrata con attuatore elettrotermico a 4 fili.
- Scocca monoblocco per lavorare in comodità.
- Flap mandata aria in acciaio, motorizzato.
- Filtri estraibili posti sull'aspirazione dell'aria.
- Telecomando remoto in dotazione (solo per comando TR)
- Robusta scocca in metallo
- Disponibile nei colori: Bianco RAL 9003

COMANDI INTEGRATI DI SERIE

COMANDO TR (Touch Remote):

prevede un comando touch a bordo macchina e un telecomando (in dotazione). Inoltre, tramite una combinazione di tasti, è possibile remotizzare* il controllo con un comando remoto a parete B0736 o una domotica (SIOS Control di Olimpia Splendid o MyHome di Bticino), attraverso il protocollo seriale Modbus RS485 ASCII.

COMANDO AR (Analogic Remote):

permette di remotizzare il controllo interfacciandosi con comandi a parete o sistemi domotici attraverso ingresso analogico 0-10V o contatti (per ventilradiatori utilizzare la modalità a contatti). Dispone di un uscita a 230Vac per il controllo di un elettrovalvola e di un ingresso sonda acqua con la funzione di sonda di minima (per entrambe le modalità di remotizzazione). **Modelli AR su richiesta.**

LAYOUT, DIMENSIONI, PESO

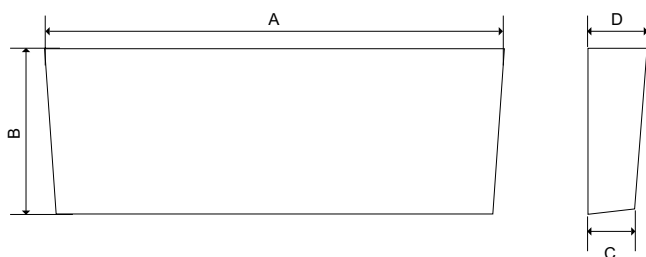

		400	600	800
A	mm	906	1106	1306
B	mm	380	380	380
C	mm	129	129	129
D	mm	150	150	150
Peso netto	kg	13	14,5	16

INSTALLAZIONE

Consolle e high-wall.



* Ad esclusione dell'abbinamento con SIOS Control, in tutti gli altri casi: comando Touch a bordo macchina, sonda aria bordo macchina e telecomando disabilitati

DATI TECNICI				400			600			800			
SLW inverter (con valvole a 2 vie e comando TR)				01784			01785			01786			
SLW inverter (con valvole a 2 vie e comando AR)				01875			01876			01877			
SLW inverter (con valvole a 3 vie e comando TR)				01787			01788			01789			
SLW inverter (con valvole a 3 vie e comando AR)				01878			01879			01880			
Velocità ventilatore				Bassa	Media	Alta	Bassa	Media	Alta	Bassa	Media	Alta	
Potenza resa totale in raffreddamento	a27/19 - w7/12	(a)	(E)	kW	0.52	0.71	1.01	0.69	0.89	1.23	0.77	1.09	1.82
Potenza resa sensibile in raffreddamento	a27/19 - w7/12	(a)	(E)	kW	0.42	0.59	0.91	0.58	0.80	1.15	0.65	0.95	1.47
Portata Fluido	a27/19 - w7/12	(a)		l/h	90.6	124.0	177.0	120.1	155.1	215.5	134.0	189.7	317.7
Perdita di carico lato acqua	a27/19 - w7/12	(a)	(E)	kPa	2.8	5.2	8.9	4.9	6	7.9	2.1	4.8	11
Potenza resa totale in riscaldamento	a20/15 - w50/-	(b)	(E)	kW	0.67	0.99	1.55	0.98	1.37	2.16	1.14	1.68	2.85
Portata Fluido	a20/15 - w50/-	(b)		l/h	90.6	124.0	177.0	120.1	155.1	215.5	134.0	189.7	317.7
Perdita di carico lato acqua	a20/15 - w50/-	(b)	(E)	kPa	2.4	4.5	7.1	1.9	2.9	2.5	2.0	4.6	8.8
Potenza resa totale in riscaldamento	a20/15 - w45/40	(c)	(E)	kW	0.58	0.86	1.40	0.86	1.20	1.90	0.99	1.45	2.50
Portata Fluido	a20/15 - w45/40	(c)		l/h	99.1	146.3	237.5	146.5	204.6	322.8	168.1	247.8	425.4
Perdita di carico lato acqua	a20/15 - w45/40	(c)	(E)	kPa	3.4	6.7	11.6	6.7	11.9	5.4	8.5	16.4	15.3
Potenza assorbita			(E)	W	7	11	19	8	12	23	9	13	27
Potenza sonora Lw (A)			(E)	dB(A)	43	49	57	43	50	58	43	50	58
Pressione sonora Lp (A)		(d)		dB(A)	34	40	48	34	41	49	34	41	49
Portata d'aria		(f)		m3/h	140	190	290	190	260	400	200	280	430
Contenuto acqua batteria				l		0.3			0.4			0.5	
Pressione massima di esercizio				bar		8			8			8	
Attacchi idraulici				pollici		Eurocono 3/4			Eurocono 3/4			Eurocono 3/4	
Alimentazione elettrica				V/ph/Hz		230/1/50			230/1/50			230/1/50	
Resa max riscaldamento statico (50°C)				kW		-			-			-	
Resa max riscaldamento statico (70°C)				kW		-			-			-	
Contenuto acqua pannello radiante				l		-			-			-	

Le suddette prestazioni sono riferite alle seguenti condizioni operative:

- (a) Modalità raffreddamento alla condizioni standard: temperatura dell'aria 27°C b.s. 19°C b.u., temperatura ingresso dell'acqua 7°C, temperatura di uscita dell'acqua 12°C
 (b) Modalità riscaldamento condizioni di utilizzo 1: temperatura dell'aria 20 °C b.s., 15 °C b.u. max, temperatura di ingresso dell'acqua 50 °C, portata acqua uguale a quella di raffreddamento condizione standard
 (c) Modalità riscaldamento condizioni standard: temperatura dell'aria 20 °C b.s., 15 °C b.u. max, temperatura di ingresso dell'acqua 45 °C, temperatura di uscita dell'acqua 40 °C

(d) Livello di pressione sonora valido per ambienti chiusi di volume pari a 100 m3 con tempo di riverbero di 0,5 s e installazione a parete, emissione sonora su 1/2 di sfera a 3 metri di distanza

(E) Dato certificato Eurovent

(f) Portata aria misurata con filtri puliti

ACCESSORI

SLW

COMANDI	Modello	Descrizione	TR
	B0736	Kit cronotermostato a parete Modbus	TR
	B0921	Kit termostato parete touch a contatti	AR
	INDRZ	Indirizzamento kit comando Modbus	TR

Descrizione accessori a pag. 90

Bi2 Wall è il primo terminale idronico che può essere installato come uno "split" a parete alta (configurazione High Wall) o come una macchina consolle a parete bassa (configurazione Consolle). In funzione della configurazione d'installazione, con una combinazione di tasti sul comando a bordo macchina, si effettua la rotazione dei digit del display. Nella configurazione High Wall gli attacchi dell'acqua sono posizionati a destra e il display è posizionato a sinistra. Nella configurazione Consolle gli attacchi dell'acqua sono posizionati a sinistra e il display è posizionato a destra.

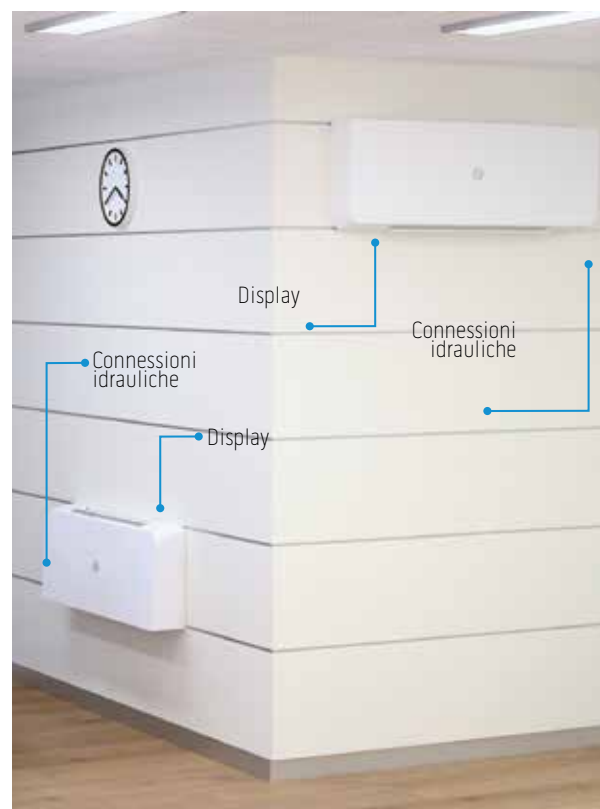

Bi2 SMART S1



Compatibile con:
SIOS
CONTROL

Terminali ultraslim, versioni SL e SLR



TOTAL FLAT DESIGN

Estetica lineare (con sistema d'aspirazione lato inferiore) per la massima integrazione con l'architettura circostante.

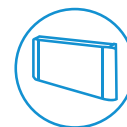

CARATTERISTICHE

- Climatizza, Deumidifica, Riscalda e Filtra.
- Terminale con pannello radiante integrato (versione SLR).
- Compatto: Spessore min 12,9 cm - max 15 cm
- Gamma composta da 5 modelli di potenza (4 per la versione SLR)
- Motore DC brushless
- Frontale in metallo, fianchi Smart in ABS
- Estetica Total Flat con sistema d'aspirazione dal lato inferiore
- Nuova configurazione standard con griglia di mandata corta, simmetrica, per installazione dei comandi touch possibile in cantiere
- Disponibile nei colori: Bianco RAL 9003

LAYOUT, DIMENSIONI, PESO

1. Valvola con attuatore termoelettrico (kit accessorio)
2. Pannello radiante tubolare (versione SLR)
3. Batteria ad alta efficienza
4. Sonda temperatura acqua
5. Ventilatore tangenziale ad alta efficienza
6. Bacinella raccolta condensa
7. Motore inverter DC brushless
8. Comando elettronico (kit accessorio)

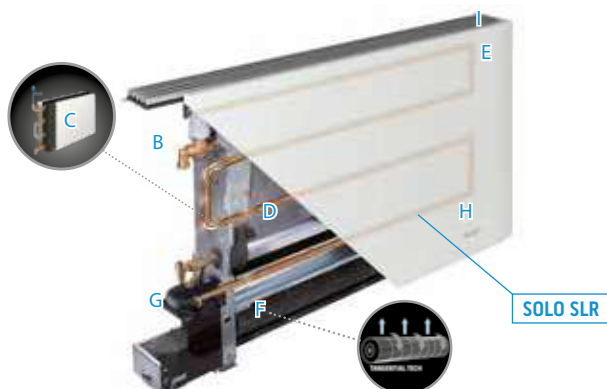

		200	400	600	800	1000
A	mm	759	959	1159	1359	1559
B	mm	579	579	579	579	579
C	mm	659	659	659	659	659
D	mm	129	129	129	129	129
E	mm	150	150	150	150	150
Peso netto SL	kg	11,5	13	15,5	18,5	21,5
Peso netto SLR	kg	13,5	15,5	19,5	22,5	-

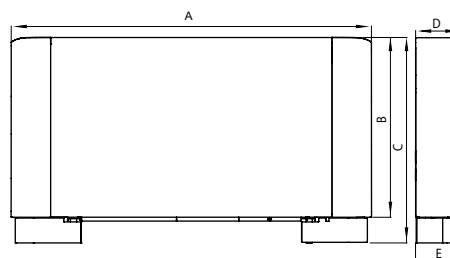

INSTALLAZIONE

Installazione a pavimento, parete o (solo per le versioni SL) a soffitto.*



* Installazione a soffitto: necessari kit installazione a soffitto e kit piedini. Il kit piedini è ottimizzato per l'installazione a pavimento.

DATI TECNICI						200			400			600			800			1000		
SL Smart S1 inverter						02122			02123			02124			02125			02126		
SLR Smart S1 inverter						02127			02128			02129			02130			-		
Velocità ventilatore						Bassa	Media	Alta	Bassa	Media	Alta	Bassa	Media	Alta	Bassa	Media	Alta	Bassa	Media	Alta
Potenza resa totale in raffreddamento	a27/19 - w7/12	(a)	(E)	kW		0.38	0.71	0.82	0.91	1.34	1.74	1.50	2.10	2.54	1.98	2.69	3.29	2.17	3.25	3.78
Potenza resa sensibile in raffreddamento	a27/19 - w7/12	(a)	(E)	kW		0.26	0.50	0.64	0.65	1.02	1.25	1.10	1.56	1.94	1.54	2.09	2.54	1.71	2.42	2.98
Portata Fluido	a27/19 - w7/12	(a)		l/h		66.2	123.3	142.9	157.6	232.0	302.5	259.2	363.1	440.3	341.9	464.7	570.0	374.8	561.4	654.8
Perdita di carico lato acqua	a27/19 - w7/12	(a)	(E)	kPa		3.8	10.6	13.1	2.4	5.5	8.2	7.5	14.2	19	7.3	13.8	18.7	5.7	13.1	18.2
Potenza resa totale in riscaldamento	a20/15 - w50/-	(b)	(E)	kW		0.64	0.84	1.05	1.25	1.65	2.31	1.75	2.56	3.12	2.21	3.10	4.10	3.05	3.77	4.67
Portata Fluido	a20/15 - w50/-	(b)		l/h		66.2	123.3	142.9	157.6	232.0	302.5	259.2	363.1	440.3	341.9	464.7	570.0	374.8	561.4	654.8
Perdita di carico lato acqua	a20/15 - w50/-	(b)	(E)	kPa		3.2	8.8	10.9	2.0	4.6	6.8	6.2	11.8	15.8	6.1	11.5	15.5	4.7	10.9	15.1
Potenza resa totale in riscaldamento	a20/15 - w45/40	(c)	(E)	kW		0.54	0.70	0.88	1.06	1.39	1.94	1.46	2.14	2.60	1.85	2.60	3.44	2.56	3.16	3.91
Portata Fluido	a20/15 - w45/40	(c)		l/h		91.9	119.9	150.0	181.9	238.1	330.3	250.6	365.7	444.6	316.6	444.8	587.9	438.1	541.0	668.5
Perdita di carico lato acqua	a20/15 - w45/40	(c)	(E)	kPa		5.7	8.8	12.2	2.9	4.8	7.9	5.8	11.8	16.0	4.1	8.9	14.2	6.4	9.8	13.9
Potenza assorbita			(E)	W		5	7	11	6	9	19	7	11	20	8	12	24	9	14	27
Potenza sonora Lw (A)			(E)	dB(A)		38	45	52	39	46	53	41	47	53	42	48	54	42	48	54
Pressione sonora Lp (A)			(d)	dB(A)		29	36	43	30	37	44	32	38	44	33	39	45	33	39	45
Portata d'aria			(f)	m ³ /h		100	130	160	190	250	320	280	360	460	350	450	575	400	510	650
Contenuto acqua batteria				l			0.47			0.8			1.13			1.46			1.8	
Pressione massima di esercizio				bar			10			10			10			10			10	
Attacchi idraulici				pollici			Eurocono 3/4			Eurocono 3/4			Eurocono 3/4			Eurocono 3/4			Eurocono 3/4	
Alimentazione elettrica				V/ph/Hz			230/1/50			230/1/50			230/1/50			230/1/50			230/1/50	
SOLO SLR	Resa max riscaldamento statico (50°C)			kW			0.37			0.42			0.5			0.62			-	
	Resa max riscaldamento statico (70°C)			kW			0.59			0.71			0.84			1.04			-	
	Contenuto acqua pannello radiante			l			0.19			0.27			0.35			0.43			-	

Le suddette prestazioni sono riferite alle seguenti condizioni operative:

- (a) Modalità raffreddamento alla condizioni standard: temperatura dell'aria 27°C b.s., 19°C b.u., temperatura ingresso dell'acqua 7°C, temperatura di uscita dell'acqua 12°C
 (b) Modalità riscaldamento condizioni di utilizzo 1: temperatura dell'aria 20 °C b.s., 15 °C b.u., max, temperatura di ingresso dell'acqua 50 °C, portata acqua uguale a quella di raffreddamento condizione standard
 (c) Modalità riscaldamento condizioni standard: temperatura dell'aria 20 °C b.s., 15 °C b.u. max, temperatura di ingresso dell'acqua 45 °C, temperatura di uscita dell'acqua 40 °C

- (d) Livello di pressione sonora valido per ambienti chiusi di volume pari a 100 m³ con tempo di riverbero di 0,5 s e installazione a pavimento/soffitto, emissione sonora su 1/4 di sfera a 3 m di distanza
 (E) Dato certificato Eurovent
 (f) Portata aria misurata con filtri puliti

ACCESSORI

			SL	SLR
COMANDI	B0872	Kit comando touch flat autonomo a bordo macchina	○	○
	B0873	Kit elettronico per remotizzazione contatti/0-10V	○	○
	B0736	Kit cronotermostato a parete Modbus	○	○
	B0921	Kit termostato parete touch a contatti	○	—
KIT IDRAULICI	B0633	Kit prolunga rotazione attacchi sx-dx	○	○
	B0832	Kit gruppo valvole a 2 vie con attuatore a 4 fili	○	○
	B0834	Kit gruppo valvole a 3 vie con attuatore a 4 fili	○	○
	B0205	Kit gruppo valvola a 2 vie manuale	○	○
	B0204	Kit isolamento valvola a 2 vie manuale	○	○
	B0200	Kit coppia adattatori filetto gas 1/2"	○	○
	B0201	Kit coppia adattatori filetto gas 3/4"	○	○
	B0203	Kit coppia curvette 90° Eurokonus	○	○

ACCESSORI

		SL	SLR	
KIT ESTETICI	B0938	Kit staffe di fissaggio a pavimento	○	○
	B0937	Kit piedini estetici	○	○
	B0520	Kit per installazione a soffitto (bacinella)	200	—
	B0521	Kit per installazione a soffitto (bacinella)	400	—
	B0522	Kit per installazione a soffitto (bacinella)	600	—
	B0523	Kit per installazione a soffitto (bacinella)	800	—
B0524	Kit per installazione a soffitto (bacinella)	1000	—	

○ Accessorio opzionale | — Accessorio non compatibile

Descrizione accessori a pag. 90

Bi2 NAKED



Compatibile con:
SIOS
CONTROL

Terminali ultraslim, versioni SLI e SLIR

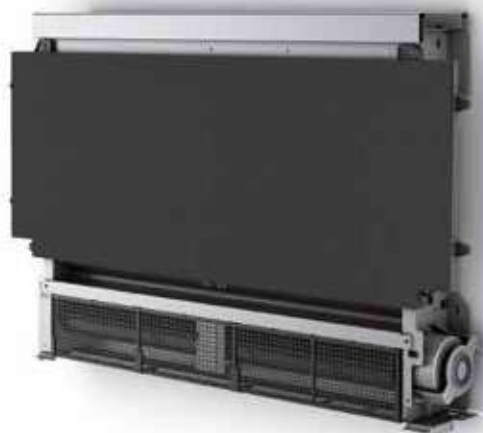

INGOMBRO RIDOTTO

Cassaforma per incasso di soli 14.2 cm di spessore.

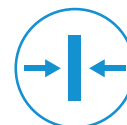

MASSIMA INTEGRAZIONE

Pannello di chiusura in metallo per installazione a parete.



CARATTERISTICHE

- Climatizza, Deumidifica, Riscalda e Filtra
- Versione da incasso (con pannello radiante integrato per la versione SLIR)
- Compatto: Spessore d'incasso a parete di soli 142 mm
- Gamma composta da 5 modelli di potenza
- Motore DC brushless
- Versione SLIR disponibile solo con attacchi idraulici a sinistra.
- Pannello metallico di chiusura disponibile nei colori: bianco RAL 9003

LAYOUT, DIMENSIONI, PESO



Terminale

		200	400	600	800	1000
A	mm	525	725	925	1125	1325
B	mm	576	576	576	576	576
C	mm	126	126	126	126	126
Peso netto SLI	kg	7	9.5	11	14	17
Peso netto SLIR	kg	9	12	15	18	21

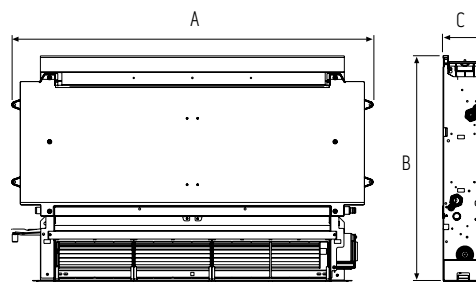

INSTALLAZIONE

Parete con pannello

Accessori necessari: cassaforma per incasso e pannello di chiusura.



Parete con griglie

Accessori necessari: kit aspirazione e plenum di mandata 90° coibentato (griglie e pannello non forniti).



SOLO SLI



Controsoffitto

Accessori necessari: kit aspirazione, plenum di mandata superiore telescopico oppure 90° coibentato, griglie di mandata e griglie di aspirazione aria con profilo alare.

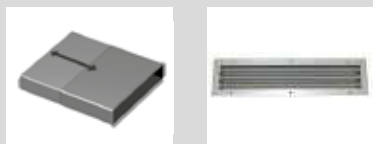

SOLO SLI



Cassaforma da incasso

		200	400	600	800	1000
A	mm	713	913	1113	1313	1513
B	mm	725	725	725	725	725
C	mm	142	142	142	142	142

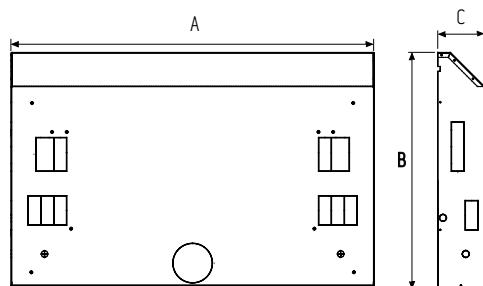

Pannello di chiusura

		200	400	600	800	1000
A	mm	772	972	1172	1372	1572
B	mm	754	754	754	754	754

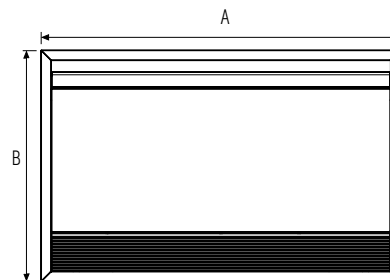

DATI TECNICI						200			400			600			800			1000		
SLI inverter						01513			01514			01515			01516			01517		
SLIR inverter						01639			01640			01641			01642			01643		
Velocità ventilatore						Bassa	Media	Alta	Bassa	Media	Alta	Bassa	Media	Alta	Bassa	Media	Alta	Bassa	Media	Alta
Potenza resa totale in raffreddamento	a27/19 - w7/12	(a)	(E)		kW	0.38	0.71	0.82	0.91	1.34	1.74	1.50	2.10	2.54	1.98	2.69	3.29	2.17	3.25	3.78
Potenza resa sensibile in raffreddamento	a27/19 - w7/12	(a)	(E)		kW	0.26	0.50	0.64	0.65	1.02	1.25	1.10	1.56	1.94	1.54	2.09	2.54	1.71	2.42	2.98
Portata Fluida	a27/19 - w7/12	(a)			l/h	66.2	123.3	142.9	157.6	232.0	302.5	259.2	363.1	440.3	341.9	464.7	570.0	374.8	561.4	654.8
Perdita di carico lato acqua	a27/19 - w7/12	(a)	(E)		kPa	3.8	10.6	13.1	2.4	5.5	8.2	7.5	14.2	19	7.3	13.8	18.7	5.7	13.1	18.2
Potenza resa totale in riscaldamento	a20/15 - w50/-	(b)	(E)		kW	0.64	0.84	1.05	1.25	1.65	2.31	1.75	2.56	3.12	2.21	3.10	4.10	3.05	3.77	4.67
Portata Fluida	a20/15 - w50/-	(b)			l/h	66.2	123.3	142.9	157.6	232.0	302.5	259.2	363.1	440.3	341.9	464.7	570.0	374.8	561.4	654.8
Perdita di carico lato acqua	a20/15 - w50/-	(b)	(E)		kPa	3.2	8.8	10.9	2.0	4.6	6.8	6.2	11.8	15.8	6.1	11.5	15.5	4.7	10.9	15.1
Potenza resa totale in riscaldamento	a20/15 - w45/40	(c)	(E)		kW	0.54	0.70	0.88	1.06	1.39	1.94	1.46	2.14	2.60	1.85	2.60	3.44	2.56	3.16	3.91
Portata Fluida	a20/15 - w45/40	(c)			l/h	91.9	119.9	150.0	181.9	238.1	330.3	250.6	365.7	444.6	316.6	444.8	587.9	438.1	541.0	668.5
Perdita di carico lato acqua	a20/15 - w45/40	(c)	(E)		kPa	5.7	8.8	12.2	2.9	4.8	7.9	5.8	11.8	16.0	4.1	8.9	14.2	6.4	9.8	13.9
Potenza assorbita			(E)		W	5	7	11	6	9	19	7	11	20	8	12	24	9	14	27
Potenza sonora Lw (A)			(E)		dB(A)	38	45	52	39	46	53	41	47	53	42	48	54	42	48	54
Pressione sonora Lp (A)			(d)		dB(A)	29	36	43	30	37	44	32	38	44	33	39	45	33	39	45
Portata d'aria			(f)		m3/h	100	130	160	190	250	320	280	360	460	350	450	575	400	510	650
Contenuto acqua batteria					l		0.47			0.8			1.13			1.46			1.8	
Pressione massima di esercizio					bar		10			10			10			10			10	
Attacchi idraulici					pollici		Eurocono 3/4			Eurocono 3/4			Eurocono 3/4			Eurocono 3/4			Eurocono 3/4	
Alimentazione elettrica					V/ph/Hz		230/1/50			230/1/50			230/1/50			230/1/50			230/1/50	
SOLID SLIR	Resa max riscaldamento statico (50°C)				kW		0.37			0.42			0.50			0.62			0.77	
	Resa max riscaldamento statico (70°C)				kW		0.59			0.71			0.84			1.04			1.28	
	Contenuto acqua pannello radiante				l		0.27			0.35			0.43			0.50			0.57	

Le suddette prestazioni sono riferite alle seguenti condizioni operative:

- (a) Modalità raffreddamento alla condizioni standard: temperatura dell'aria 27°C b.s., 19°C b.u., temperatura ingresso dell'acqua 7°C, temperatura di uscita dell'acqua 12°C
 (b) Modalità riscaldamento condizioni di utilizzo 1: temperatura dell'aria 20 °C b.s., 15 °C b.u. max, temperatura di ingresso dell'acqua 50 °C, portata acqua uguale a quella di raffreddamento condizione standard
 (c) Modalità riscaldamento condizioni standard: temperatura dell'aria 20 °C b.s., 15 °C b.u. max, temperatura di

ingresso dell'acqua 45 °C, temperatura di uscita dell'acqua 40 °C

- (d) Livello di pressione sonora valido per ambienti chiusi di volume pari a 100 m3 con tempo di riverbero di 0,5 s e installazione a pavimento/soffitto, emissione sonora su 1/4 di sfera a 3 m di distanza
 (E) Dato certificato Eurovent
 (f) Portata aria misurata con filtri puliti

		SLI	SLIR
COMANDI	B0872 Kit comando touch flat autonomo a bordo macchina	○	○
	B0873 Kit elettronico per remotizzazione contatti/0-10V	○	○
	B0736 Kit cronotermostato a parete Modbus	○	○
	B0921 Kit termostato parete touch a contatti	○	—
KIT IDRAULICI	B0633 Kit prolunga rotazione attacchi sx-dx	○	—
	B0832 Kit gruppo valvole a 2 vie con attuatore a 4 fili	○	○
	B0834 Kit gruppo valvole a 3 vie con attuatore a 4 fili	○	○
	B0205 Kit gruppo valvola a 2 vie manuale	○	○
	B0204 Kit isolamento valvola a 2 vie manuale	○	○
	B0200 Kit coppia adattatori filetto gas 1/2"	○	○
	B0201 Kit coppia adattatori filetto gas 3/4"	○	○
B0203 Kit coppia curvette 90° Eurokonus	○	○	
KIT PER INCASSO CON CASSAFORMA	B0568 Cassaforma per incasso	200	200
	B0569 Cassaforma per incasso	400	400
	B0570 Cassaforma per incasso	600	600
	B0571 Cassaforma per incasso	800	800
	B0572 Cassaforma per incasso	1000	1000
	B0950 Pannello di chiusura radiante RAL 9003	—	200
	B0951 Pannello di chiusura radiante RAL 9003	—	400
	B0952 Pannello di chiusura radiante RAL 9003	—	600
	B0953 Pannello di chiusura radiante RAL 9003	—	800
	B0954 Pannello di chiusura radiante RAL 9003	—	≥ 1000
	B0955 Pannello di chiusura RAL 9003	200	—
	B0956 Pannello di chiusura RAL 9003	400	—
B0957 Pannello di chiusura RAL 9003	600	—	
B0958 Pannello di chiusura RAL 9003	800	—	
B0959 Pannello di chiusura RAL 9003	≥ 1000	—	

		SLI	SLIR
KIT PER INCASSO SENZA CASSAFORMA	B0550 Griglia di mandata aria con profilo alare	200	—
	B0551 Griglia di mandata aria con profilo alare	400	—
	B0552 Griglia di mandata aria con profilo alare	600	—
	B0553 Griglia di mandata aria con profilo alare	800	—
	B0554 Griglia di mandata aria con profilo alare	1000	—
	B0559 Griglia di aspirazione aria con profilo alare	200	—
	B0560 Griglia di aspirazione aria con profilo alare	400	—
KIT PER INCASSO SENZA CASSAFORMA	B0561 Griglia di aspirazione aria con profilo alare	600	—
	B0562 Griglia di aspirazione aria con profilo alare	800	—
	B0563 Griglia di aspirazione aria con profilo alare	1000	—
	B0194 Kit aspirazione	200	—
	B0195 Kit aspirazione	400	—
	B0196 Kit aspirazione	600	—
	B0197 Kit aspirazione	800	—
	B0198 Kit aspirazione	1000	—
	B0160 Plenum di mandata superiore telescopico	200	—
	B0161 Plenum di mandata superiore telescopico	400	—
	B0162 Plenum di mandata superiore telescopico	600	—
	B0163 Plenum di mandata superiore telescopico	800	—
B0164 Plenum di mandata superiore telescopico	1000	—	
B0165 Plenum di mandata 90° coibentato	200	—	
B0166 Plenum di mandata 90° coibentato	400	—	
B0167 Plenum di mandata 90° coibentato	600	—	
B0168 Plenum di mandata 90° coibentato	800	—	
B0169 Plenum di mandata 90° coibentato	1000	—	

○ Accessorio opzionale | — Accessorio non compatibile

Descrizione accessori a pag. 90

Nota bene: gli accessori opzionali sono acquistabili in abbinamento a tutti i modelli del terminale. Quando la compatibilità è possibile solo con alcune taglie o modelli, l'informazione è riportata in tabella.



LISTINO

PORTATILI

CLIMATIZZATORI FISSI

UNICO

VMC

TERMINALI D'IMPIANTO

POMPE DI CALORE

BMS

Bi2 NAKED



Compatibile con:
SIOS
CONTROL

Terminali slim, versioni SLI e SLIR



PRO-POWER

Fino a 4.85 kW di potenza in raffreddamento, per soddisfare il fabbisogno di spazi più ampi.



INGOMBRO RIDOTTO

Cassaforma per incasso di soli 21,7 cm di spessore.

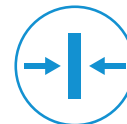

MASSIMA INTEGRAZIONE

Pannello di chiusura in metallo per installazione a parete.

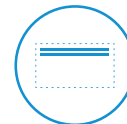

CARATTERISTICHE

- Climatizza, Deumidifica, Riscalda e Filtra
- Versione da incasso (con pannello radiante integrato per la versione SLIR)
- Compatto: Spessore d'incasso a parete di soli 217 mm
- Gamma composta da 3 modelli di potenza
- Motore DC Brushless
- Versione SLIR disponibile solo con attacchi idraulici a sinistra.
- Pannello metallico di chiusura disponibile nei colori: bianco RAL 9003

LAYOUT, DIMENSIONI, PESO



Terminale

		1100	1400	1600
A	mm	1110	1110	1180
B	mm	599	599	599
C	mm	198	198	198
Peso netto SLI	kg	17.5	18	19.5
Peso netto SLIR	kg	19.5	20	21

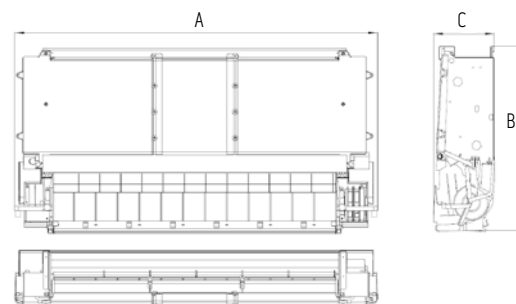

INSTALLAZIONE

Parete con pannello

Accessori necessari: cassaforma per incasso e pannello di chiusura.



Parete con griglie

Accessori necessari: kit aspirazione e plenum di mandata 90° coibentato (griglie e pannello non forniti).



SOLO SLI



Controsoffitto

Accessori necessari: kit aspirazione, plenum di mandata superiore telescopico oppure 90° coibentato, griglie di mandata e griglie di aspirazione aria con profilo alare.



SOLO SLI



Cassaforma da incasso

		1100	1400	1600
A	mm	1513	1513	1513
B	mm	725	725	725
C	mm	217	217	217

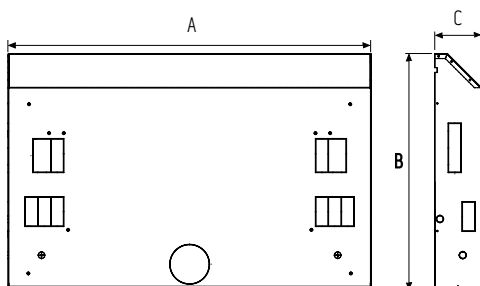

Pannello di chiusura

		1100	1400	1600
A	mm	1572	1572	1572
B	mm	754	754	754

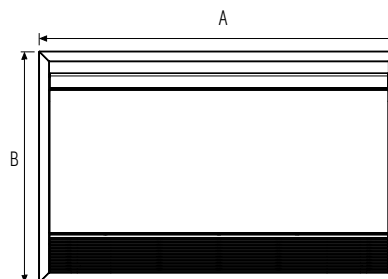

DATI TECNICI					1100			1400			1600		
SLI inverter					02363			02056			02057		
SLIR inverter					02364			02071			02072		
Velocità ventilatore					Bassa	Media	Alta	Bassa	Media	Alta	Bassa	Media	Alta
Potenza resa totale in raffreddamento	a27/19 - w7/12	(a)	(E)	kW	2.43	3.24	3.85	3.05	3.78	4.45	3.28	4.09	4.85
Potenza resa sensibile in raffreddamento	a27/19 - w7/12	(a)	(E)	kW	1.78	2.41	2.93	2.14	2.69	3.20	2.30	2.90	3.50
Portata Fluido	a27/19 - w7/12	(a)		l/h	417.4	557.3	664.2	525.6	652.4	769.9	565.2	706	839.2
Perdita di carico lato acqua	a27/19 - w7/12	(a)	(E)	kPa	13.9	23.7	32.6	19	27.8	37.2	20.9	30.8	41
Potenza resa totale in riscaldamento	a20/15 - w50/-	(b)	(E)	kW	2.88	4.06	4.8	3.61	4.53	5.50	3.85	4.87	5.90
Portata Fluido	a20/15 - w50/-	(b)		l/h	417.4	557.3	664.2	525.6	652.4	769.9	565.2	706	839.2
Perdita di carico lato acqua	a20/15 - w50/-	(b)	(E)	kPa	12.3	21.1	29.1	16.2	23.7	31.7	19.4	28.6	35.7
Potenza resa totale in riscaldamento	a20/15 - w45/40	(c)	(E)	kW	2.6	3.4	4.11	3.07	3.87	4.70	3.28	4.16	5.05
Portata Fluido	a20/15 - w45/40	(c)		l/h	449	590	712	527.1	663.4	803.9	563.1	713	863.6
Perdita di carico lato acqua	a20/15 - w45/40	(c)	(E)	kPa	14.3	23.5	33.3	17.1	25.8	35.5	20.2	30.8	38.8
Potenza assorbita			(E)	W	6	13	26	6	13	26	6	15	29
Potenza sonora Lw(A)			(E)	dB(A)	39	46	50	38	49	54	39	50	55
Pressione sonora Lp(A)			(d)	dB(A)	30	41	46	30	41	46	31	42	47
Portata d'aria			(f)	m ³ /h	460	610	765	460	610	765	490	655	820
Contenuto acqua batteria				l		1.94			2.33			2.5	
Pressione massima di esercizio				bar		10			10			10	
Attacchi idraulici				pollici		Eurocono 3/4			Eurocono 3/4			Eurocono 3/4	
Alimentazione elettrica				V/ph/Hz		230/1/50			230/1/50			230/1/50	
SOLO SLIR	Resa max riscaldamento statico (50°C)			kW		0.45			0.45			0.5	
	Resa max riscaldamento statico (70°C)			kW		0.8			0.8			0.9	
	Contenuto acqua pannello radiante			l		0.57			0.57			0.57	

Le suddette prestazioni sono riferite alle seguenti condizioni operative:

- (a) Modalità raffreddamento alle condizioni standard: temperatura dell'aria 27°C b.s., 19°C b.u., temperatura ingresso dell'acqua 7°C, temperatura di uscita dell'acqua 12°C
 (b) Modalità riscaldamento condizioni di utilizzo 1: temperatura dell'aria 20 °C b.s., 15 °C b.u., max, temperatura di ingresso dell'acqua 50 °C, portata acqua uguale a quella di raffreddamento condizione standard
 (c) Modalità riscaldamento condizioni standard: temperatura dell'aria 20 °C b.s., 15 °C b.u., max, temperatura di ingresso dell'acqua 45 °C, temperatura di uscita dell'acqua 40 °C

(d) Livello di pressione sonora valido per ambienti chiusi di volume pari a 100 m³ con tempo di riverbero di 0,5 s e installazione a pavimento/soffitto, emissione sonora su 1/4 di sfera a 3 m di distanza

(E) Dato certificato Eurovent

(f) Portata aria misurata con filtri puliti

ACCESSORI

SLI SLIR

		SLI	SLIR
COMANDI	B0872 Kit comando touch flat autonomo a bordo macchina	○	○
	B0873 Kit elettronico per remotizzazione contatti/0-10V	○	○
	B0736 Kit cronotermostato a parete Modbus	○	○
	B0921 Kit termostato parete touch a contatti	○	—
KIT IDRAULICI	B0633 Kit prolunga rotazione attacchi sx-dx	○	—
	B0832 Kit gruppo valvole a 2 vie con attuatore a 4 fili	○	○
	B0834 Kit gruppo valvole a 3 vie con attuatore a 4 fili	○	○
	B0205 Kit gruppo valvola a 2 vie manuale	○	○
	B0204 Kit isolamento valvola a 2 vie manuale	○	○
	B0200 Kit coppia adattatori filetto gas 1/2"	○	○
	B0201 Kit coppia adattatori filetto gas 3/4"	○	○
	B0203 Kit coppia curvette 90° Eurokonus	○	○
KIT PER INCASSO CON CASSAFORMA	B0894 Cassaforma per incasso	≥ 1100	≥ 1100
	B0954 Pannello di chiusura radiante RAL 9003	—	≥ 1000
	B0959 Pannello di chiusura RAL 9003	≥ 1000	—

ACCESSORI

SLI SLIR

		SLI	SLIR
KIT PER INCASSO SENZA CASSAFORMA	B0880 Griglia di mandata aria con profilo alare	1100	—
	B0880 Griglia di mandata aria con profilo alare	1400	—
	B0881 Griglia di mandata aria con profilo alare	1600	—
	B0882 Griglia di aspirazione aria con profilo alare	1100	—
	B0882 Griglia di aspirazione aria con profilo alare	1400	—
	B0883 Griglia di aspirazione aria con profilo alare	1600	—
	B0888 Kit aspirazione	1100	—
	B0888 Kit aspirazione	1400	—
	B0889 Kit aspirazione	1600	—
	B0890 Plenum di mandata superiore telescopico	1100	—
	B0890 Plenum di mandata superiore telescopico	1400	—
	B0891 Plenum di mandata superiore telescopico	1600	—
	B0892 Plenum di mandata 90° coibentato	1100	—
B0892 Plenum di mandata 90° coibentato	1400	—	
B0893 Plenum di mandata 90° coibentato	1600	—	

○ Accessorio opzionale | — Accessorio non compatibile

Descrizione accessori a pag. 90



LISTINO

PORTATILI

CLIMATIZZATORI FISSI

UNICO

VMC

TERMINALI D'IMPIANTO

POMPE DI CALORE

BMS

Ci2 WALL

Terminali high-wall



Compatibile con:
SIOS
CONTROL



PRO-POWER

Potenza massima 3.81 kW in raffreddamento e 5.08 kW in riscaldamento.



VALVOLA 3 VIE INCLUSA

Terminale fornito con valvola 3 vie integrata, per una installazione semplificata.



CARATTERISTICHE

- Climatizza, Deumidifica, Riscalda e Filtra
- Disponibile in due taglie
- Motore brushless DC
- Dotato di ampio flap motorizzato
- Semplice installazione grazie ai tubi flessibili in dotazione
- Valvola a tre vie
- Telecomando remoto e staffa di fissaggio a muro
- Scocca in materiale plastico
- Pannello frontale rimovibile per una facile manutenzione
- Contatto per On-Off esterno (contatto presenza)
- Contatto per accensione / spegnimento generatore esterno con attuatore valvola a 4 fili
- Potenza sonora minima solo 39dB (A)

LAYOUT, DIMENSIONI, PESO

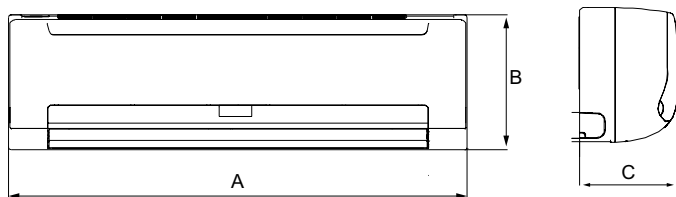

		1200	1400
A	mm	915	915
B	mm	290	290
C	mm	230	230
Peso netto	kg	12.7	12.7

INSTALLAZIONE

High-wall



DATI TECNICI						1200			1400		
LGW Wall ST inverter						99283			99284		
Velocità ventilatore						Bassa	Media	Alta	Bassa	Media	Alta
Potenza resa totale in raffreddamento	a27/19 - w7/12	(a)	(E)	kW		2.39	2.59	2.70	2.88	3.30	3.81
Potenza resa sensibile in raffreddamento	a27/19 - w7/12	(a)	(E)	kW		1.85	2.03	2.15	2.31	2.71	3.18
Portata Fluido	a27/19 - w7/12	(a)		l/h		412.6	447.4	466.5	497.9	571.2	661.0
Perdita di carico lato acqua	a27/19 - w7/12	(a)	(E)	kPa		25.4	28.6	31.6	33.0	41.2	56.8
Potenza resa totale in riscaldamento	a20/15 - w50/-	(b)	(E)	kW		2.63	3.03	3.29	3.77	4.33	5.08
Portata Fluido	a20/15 - w50/-	(b)		l/h		412.6	447.4	466.5	497.9	571.2	661.0
Perdita di carico lato acqua	a20/15 - w50/-	(b)	(E)	kPa		26.5	30.3	37.5	30.3	37.9	61.9
Potenza resa totale in riscaldamento	a20/15 - w45/40	(c)	(E)	kW		2.58	2.80	2.94	3.09	3.65	4.30
Portata Fluido	a20/15 - w45/40	(c)		l/h		442.2	479.7	503.6	528.9	624.2	733.9
Perdita di carico lato acqua	a20/15 - w45/40	(c)	(E)	kPa		30.2	34.9	32.7	35.7	47.5	51.9
Potenza assorbita			(E)	W		9	11	12	15	21	33
Potenza sonora Lw (A)			(E)	dB(A)		39	42	44	47	51	57
Pressione sonora Lp (A)			(d)	dB(A)		30	33	35	38	42	48
Portata d'aria			(f)	m ³ /h		400	454	492	590	689	825
Contenuto acqua batteria				l			0.5			0.5	
Pressione massima di esercizio				bar			16			16	
Attacchi idraulici				pollici			Eurocono 3/4 F			Eurocono 3/4 F	
Alimentazione elettrica				V/ph/Hz			220-240/1/50			220-240/1/50	
Resa max riscaldamento statico (50°C)				kW			-			-	
Resa max riscaldamento statico (70°C)				kW			-			-	
Contenuto acqua pannello radiante				l			-			-	

Le suddette prestazioni sono riferite alle seguenti condizioni operative:

- (a) Modalità raffreddamento alla condizioni standard: temperatura dell'aria 27°C b.s. 19°C b.u., temperatura ingresso dell'acqua 7°C, temperatura di uscita dell'acqua 12°C
 (b) Modalità riscaldamento condizioni di utilizzo 1: temperatura dell'aria 20 °C b.s., 15 °C b.u. max, temperatura di ingresso dell'acqua 50 °C, portata acqua uguale a quella di raffreddamento condizione standard
 (c) Modalità riscaldamento condizioni standard: temperatura dell'aria 20 °C b.s., 15 °C b.u. max, temperatura di ingresso dell'acqua 45 °C, temperatura di uscita dell'acqua 40 °C

(d) Livello di pressione sonora valido per ambienti chiusi di volume pari a 100 m³ con tempo di riverbero di 0,5 s e installazione a parete, emissione sonora su 1/2 di sfera a 3 metri di distanza

- (E) Dato certificato Eurovent
 (f) Portata aria misurata con filtri puliti

ACCESSORI

LGW

COMANDI		
B0856	Kit comando elettronico a parete	<input type="radio"/>

Accessorio opzionale

Descrizione accessori a pag. 90



Comandi

INDRZ

Indirizzamento kit comando Modbus

Indirizzamento obbligatorio in fabbrica dei kit per remotizzazione comandi TR, in caso di gestione tramite connessione Modbus con SiOS Control, Bticino MyHome e ogni altro sistema domotico/BMS che comunichi in Modbus.



B0872

Kit comando touch flat autonomo a bordo macchina

Display retroilluminato con visualizzazione temperatura desiderata, pulsanti real-touch, selezione modo di funzionamento e velocità di ventilazione. Comando con termostato ambiente regolabile, modalità di funzionamento (ventilazione, estivo, invernale, automatico) e programma di ventilazione (silenzioso, auto, massimo, notturno); funzione sonda di minima acqua. Dispone di un ingresso per collegamento contatto sensore presenza di 2 uscite a 230VAC per controllo elettrovalvole. Attraverso l'interfaccia utente è possibile aggiungere una correzione sulla temperatura ambiente letta. Telecomando in dotazione. Remotizzabile tramite combinazione di tasti per connessione con protocollo Modbus RS485 ASCII o RTU. **Abbinamento con comando B0736, MyHome di Bticino e SiOS Control sempre possibile (abbinamento obbligatorio per utilizzo con Bi2 SLI e SLIR, in tal caso telecomando non funzionante).** Colore RAL 9003.



Compatibile con:	SL	SLR	SLI	SLIR
Bi2 SMART S1	<input type="radio"/>	<input type="radio"/>	<input type="radio"/>	<input type="radio"/>
Bi2 NAKED	<input type="radio"/>	<input type="radio"/>	<input type="radio"/>	<input type="radio"/>

B0873

Kit elettronico per remotizzazione contatti/0-10V

Scheda elettronica d'interfaccia per la gestione e il controllo tramite ingresso analogico 0-10V o contatti (per ventilatori utilizzare la modalità a contatti e verificare che il sistema di gestione interfacciato alla scheda B0873 supporti la logica di controllo della tecnologia radiante Olimpia Splendid). Dispone di un uscita a 230VAC per il controllo di un'elettrovalvola e di un ingresso sonda acqua con funzione sonda di minima (per entrambe le modalità di remotizzazione). **Abbinamento possibile con kit termostato a parete touch a contatti B0921 (non per ventilatori) o con sistemi domotici/BMS di terze parti interfacciabili a contatti o mediante segnale 0-10V.** Colore RAL 9003.



Compatibile con:	SL	SLR	SLI	SLIR
Bi2 SMART S1	<input type="radio"/>	<input type="radio"/>	<input type="radio"/>	<input type="radio"/>
Bi2 NAKED	<input type="radio"/>	<input type="radio"/>	<input type="radio"/>	<input type="radio"/>

B0736

Kit cronotermostato a parete Modbus

Per collegamento MODBUS, RS485. Possibilità di controllo fino a 30 unità. Selezione temperatura desiderata, modo di funzionamento, velocità di ventilazione, modalità manuale/cronotermostato. Sonda ambiente inserita nel comando. Display LCD retroilluminato. Ingresso contatto presenza. Il comando è dotato di un trasformatore di alimentazione 230V/12 VAC a doppio isolamento e di una batteria tampone. Installazione a parete con interasse fori compatibile con scatola da incasso standard 503. **Abbinamento possibile con comandi TR, B0872 e SiOS Control.**



Compatibile con:	SL	SLR	SLW	SLI	SLIR
Bi2 AIR	<input type="radio"/>	<input type="radio"/>	<input type="radio"/>	<input type="radio"/>	<input type="radio"/>
Bi2 SMART S1	<input type="radio"/>	<input type="radio"/>	<input type="radio"/>	<input type="radio"/>	<input type="radio"/>
Bi2 WALL	<input type="radio"/>	<input type="radio"/>	<input type="radio"/>	<input type="radio"/>	<input type="radio"/>
Bi2 NAKED	<input type="radio"/>	<input type="radio"/>	<input type="radio"/>	<input type="radio"/>	<input type="radio"/>

B0921

Kit termostato parete touch a contatti

Termostato digitale con sonda ambiente, display retroilluminato e pulsanti touch. Installazione semincasso (15 mm uscente dalla parete) in scatole con interasse viti 60 mm tonde o quadrate. Visualizzazione della temperatura ambiente, regolazione temperatura ambiente desiderata da 5°C a 35°C, impostazione modalità "raffreddamento" o "riscaldamento", impostazione velocità del ventilatore (Min/Med/Max). Alimentazione a 230V AC, dispone di un'uscita elettrovalvola e di un ingresso sonda temperatura acqua. **Abbinamento possibile con schede per remotizzazione AR B0873.**



Compatibile con:	SL	SLR	SLW	SLI	SLIR
Bi2 AIR	<input type="radio"/>	<input type="radio"/>	<input type="radio"/>	<input type="radio"/>	<input type="radio"/>
Bi2 SMART S1	<input type="radio"/>	<input type="radio"/>	<input type="radio"/>	<input type="radio"/>	<input type="radio"/>
Bi2 WALL	<input type="radio"/>	<input type="radio"/>	<input type="radio"/>	<input type="radio"/>	<input type="radio"/>
Bi2 NAKED	<input type="radio"/>	<input type="radio"/>	<input type="radio"/>	<input type="radio"/>	<input type="radio"/>

B0856**Kit comando elettronico a parete**

Dispone di schermo LCD, controllo della modalità, controllo velocità del ventilatore e temperatura ambiente.



Compatibile con:

LGW

Ci2 WALL	<input type="radio"/>
----------	-----------------------

Kit elettrici

B0633**Kit prolunga rotazione attacchi sx-dx**

Cavo elettrico di collegamento dell'alimentazione e del sensore del motore per installazioni di terminali in cui viene ruotata la posizione degli attacchi idraulici da sx a dx.



Compatibile con:

SL

SLR

SLI

SLIR

Bi2 SMART S1	<input type="radio"/>	<input type="radio"/>	Bi2 NAKED	<input type="radio"/>	<input type="checkbox"/>
--------------	-----------------------	-----------------------	-----------	-----------------------	--------------------------

B0839**Kit prolunga rotazione attacchi sx-dx**

Cavo elettrico di collegamento dell'alimentazione e del sensore del motore per installazioni in cui viene ruotata la posizione degli attacchi idraulici da Sx a Dx.



Compatibile con:

SL

SLR

Bi2 AIR	<input type="radio"/>	<input type="radio"/>
---------	-----------------------	-----------------------

Kit idraulici

B0832 Kit gruppo valvole a 2 vie con attuatore a 4 fili

Composto da una valvola (con attuatore termoelettrico e microinterruttore di fine corsa) e un detentore. La prima permette il controllo dell'emissione termica del terminale intercettando il passaggio dell'acqua, il detentore permette il bilanciamento delle perdite di carico dell'impianto. Questo kit diventa obbligatorio nella versione SLR tranne che in caso di utilizzo di un kit valvola 3 vie oppure in presenza di un collettore con testine termoelettriche. Nota bene: per tutti i modelli di terminali, qualora non si utilizzassero termostati a parete, è consigliata l'installazione di valvole a 2 o 3 vie per un ottimale funzionamento in raffrescamento.



Compatibile con:		SL	SLR			SLI	SLIR
Bi2 AIR		<input type="radio"/>	<input type="radio"/>	Bi2 NAKED		<input type="radio"/>	<input type="radio"/>
Bi2 SMART S1		<input type="radio"/>	<input type="radio"/>				

B0834 Kit gruppo valvole a 3 vie con attuatore a 4 fili

Composto da una valvola deviatrice a tre vie (con attuatore termoelettrico e microinterruttore di fine corsa) e da un detentore. La prima permette il controllo dell'emissione termica del terminale intercettando il passaggio dell'acqua; il detentore permette il bilanciamento delle perdite di carico dell'impianto; il by-pass mantiene la circolazione dell'acqua nell'impianto. Questo kit è alternativo al kit elettrovalvola a 2 vie (obbligatori nella versione SLR). Nota bene: per tutti i modelli di terminali, qualora non si utilizzassero termostati a parete, è consigliata l'installazione di valvole a 2 o 3 vie per un ottimale funzionamento in raffrescamento.



Compatibile con:		SL	SLR			SLI	SLIR
Bi2 AIR		<input type="radio"/>	<input type="radio"/>	Bi2 NAKED		<input type="radio"/>	<input type="radio"/>
Bi2 SMART S1		<input type="radio"/>	<input type="radio"/>				

B0205 Kit gruppo valvola a 2 vie manuale

Composto da una valvola e un detentore, la prima permette di escludere il mobiletto dall'impianto manualmente, mentre il detentore permette il bilanciamento delle perdite di carico dell'impianto. Consentito in presenza di elettrovalvole sul collettore gestite dal kit comando del terminale Bi2.



Compatibile con:		SL	SLR			SLI	SLIR
Bi2 AIR		<input type="radio"/>	<input type="radio"/>	Bi2 NAKED		<input type="radio"/>	<input type="radio"/>
Bi2 SMART S1		<input type="radio"/>	<input type="radio"/>				

B0204 Kit isolamento valvola a 2 vie manuale

Evita la formazione di condensa durante il funzionamento in raffrescamento (già incluso nei kit idraulici termoelettrici).



Compatibile con:		SL	SLR			SLI	SLIR
Bi2 AIR		<input type="radio"/>	<input type="radio"/>	Bi2 NAKED		<input type="radio"/>	<input type="radio"/>
Bi2 SMART S1		<input type="radio"/>	<input type="radio"/>				

B0200 Kit coppia adattatori filetto gas 1/2"

Consente di trasformare l'attacco da 3/4" Eurokonus dei Bi2 in un attacco filetto gas standard da 1/2".



Compatibile con:		SL	SLR			SLI	SLIR
Bi2 AIR		<input type="radio"/>	<input type="radio"/>	Bi2 NAKED		<input type="radio"/>	<input type="radio"/>
Bi2 SMART S1		<input type="radio"/>	<input type="radio"/>				

B0201 Kit coppia adattatori filetto gas 3/4"

Consente di trasformare l'attacco da 3/4" Eurokonus dei Bi2 in un attacco filetto gas standard da 3/4".



Compatibile con:		SL	SLR			SLI	SLIR
Bi2 AIR		<input type="radio"/>	<input type="radio"/>	Bi2 NAKED		<input type="radio"/>	<input type="radio"/>
Bi2 SMART S1		<input type="radio"/>	<input type="radio"/>				

B0203 Kit coppia curvette 90° Eurokonus

Facilita il collegamento in caso di attacchi idraulici con tubazioni murate a parete.



Compatibile con:		SL	SLR			SLI	SLIR
Bi2 AIR		<input type="radio"/>	<input type="radio"/>	Bi2 NAKED		<input type="radio"/>	<input type="radio"/>
Bi2 SMART S1		<input type="radio"/>	<input type="radio"/>				

Accessorio opzionale | — Accessorio non compatibile

Nota bene: gli accessori opzionali sono acquistabili in abbinamento a tutti i modelli del terminale. Quando la compatibilità è possibile solo con alcune taglie o modelli, l'informazione è riportata in tabella.

Kit staffe di fissaggio a pavimento

Kit staffe di sostegno e fissaggio a pavimento del terminale (applicazioni fronte vetrate o su pareti non portanti).
Ha anche la funzione di kit estetico (colore bianco RAL 9003) e non è pertanto compatibile con il kit piedini estetici.



Compatibile con:

		SL	SLR
B0852	Bi2 AIR	≤1000	≤1000
B0938	Bi2 SMART S1	○	○

Kit staffe di fissaggio a pavimento

Kit staffe di sostegno e fissaggio a pavimento del terminale (applicazioni fronte vetrate o su pareti non portanti).
Da utilizzare in abbinamento al kit B0874. Aumenta la profondità del terminale di 17 mm (18mm se con pannello schienale posteriore)



Compatibile con:

		SL	SLR
B0875	Bi2 AIR	≥1100	≥1100

Kit piedini estetici

Kit di due piedini estetici di copertura di eventuali tubazioni provenienti dal pavimento. Disponibile nel colore bianco RAL 9003.



Compatibile con:

		SL	SLR
B0853	Bi2 AIR	≤1000	≤1000
B0874	Bi2 AIR	≥1100	≥1100

		SL	SLR
B0937	Bi2 SMART S1	○	○

Pannello schienale

In lamiera verniciata bianco (RAL 9003), per applicazioni fronte vetrata.



Compatibile con:

		SL	SLR
B0847	Bi2 AIR	200	200
B0848	Bi2 AIR	400	400
B0849	Bi2 AIR	600	600
B0850	Bi2 AIR	800	800
B0851	Bi2 AIR	1000	1000
B0876	Bi2 AIR	1100	1100
B0876	Bi2 AIR	1400	1400
B0877	Bi2 AIR	1600	1600

Kit per installazione a soffitto (bacinella)

Kit bacinella per la raccolta della condensa in caso d'installazione orizzontale.



Compatibile con:

		SL	SLR
B0520	Bi2 AIR - Bi2 SMART S1	200	—
B0521	Bi2 AIR - Bi2 SMART S1	400	—
B0522	Bi2 AIR - Bi2 SMART S1	600	—
B0523	Bi2 AIR - Bi2 SMART S1	800	—
B0524	Bi2 AIR - Bi2 SMART S1	1000	—
B0878	Bi2 AIR	1100	—
B0878	Bi2 AIR	1400	—
B0879	Bi2 AIR	1600	—

Kit per incasso

Cassaforma per incasso

Struttura per installazione ad incasso verticale (da abbinare al pannello di chiusura).



Compatibile con:

		SLI	SLIR
B0568	Bi2 NAKED	200	200
B0569	Bi2 NAKED	400	400
B0570	Bi2 NAKED	600	600

		SLI	SLIR
B0571	Bi2 NAKED	800	800
B0572	Bi2 NAKED	1000	1000
B0894	Bi2 NAKED	≥ 1100	≥ 1100

Pannello di chiusura radiante RAL 9003

Pannello estetico di chiusura incasso radiante per installazione verticale (kit obbligatorio, da abbinare alla cassaforma per incasso). Colore bianco RAL 9003.



Compatibile con:

		SLI	SLIR
B0950	Bi2 NAKED	—	200
B0951	Bi2 NAKED	—	400
B0952	Bi2 NAKED	—	600

		SLI	SLIR
B0953	Bi2 NAKED	—	800
B0954	Bi2 NAKED	—	≥ 1000

Pannello di chiusura RAL 9003

Pannello estetico di chiusura incasso per installazione verticale (da abbinare alla cassaforma per incasso). Colore bianco RAL 9003.



Compatibile con:

		SLI	SLIR
B0955	Bi2 NAKED	200	—
B0956	Bi2 NAKED	400	—
B0957	Bi2 NAKED	600	—

		SLI	SLIR
B0958	Bi2 NAKED	800	—
B0959	Bi2 NAKED	≥ 1000	—

Griglia di mandata aria con profilo alare

Kit incasso per controsoffitto.



Compatibile con:

		SLI	SLIR
B0550	Bi2 NAKED	200	—
B0551	Bi2 NAKED	400	—
B0552	Bi2 NAKED	600	—
B0553	Bi2 NAKED	800	—
B0554	Bi2 NAKED	1000	—

		SLI	SLIR
B0880	Bi2 NAKED	1100	—
B0880	Bi2 NAKED	1400	—
B0881	Bi2 NAKED	1600	—

Griglia di aspirazione aria con profilo alare

Kit incasso per controsoffitto.



Compatibile con:

		SLI	SLIR
B0559	Bi2 NAKED	200	—
B0560	Bi2 NAKED	400	—
B0561	Bi2 NAKED	600	—
B0562	Bi2 NAKED	800	—
B0563	Bi2 NAKED	1000	—

		SLI	SLIR
B0882	Bi2 NAKED	1100	—
B0882	Bi2 NAKED	1400	—
B0883	Bi2 NAKED	1600	—

○ Accessorio opzionale | — Accessorio non compatibile

Nota bene: gli accessori opzionali sono acquistabili in abbinamento a tutti i modelli del terminale. Quando la compatibilità è possibile solo con alcune taglie o modelli, l'informazione è riportata in tabella.

Kit aspirazione

Kit per controsoffitto o botola in cartongesso. Non compatibile con struttura ad incasso. Canalizza l'aria aspirata dalla griglia di aspirazione al mobiletto.



Compatibile con:

		SLI	SLIR
B0194	Bi2 NAKED	200	—
B0195	Bi2 NAKED	400	—
B0196	Bi2 NAKED	600	—
B0197	Bi2 NAKED	800	—
B0198	Bi2 NAKED	1000	—

		SLI	SLIR
B0888	Bi2 NAKED	1100	—
B0888	Bi2 NAKED	1400	—
B0889	Bi2 NAKED	1600	—

Plenum di mandata superiore telescopico

Non compatibile con struttura ad incasso. Canalizza l'aria dal mobiletto alla griglia di mandata.

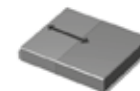

Compatibile con:

		SLI	SLIR
B0160	Bi2 NAKED	200	—
B0161	Bi2 NAKED	400	—
B0162	Bi2 NAKED	600	—
B0163	Bi2 NAKED	800	—
B0164	Bi2 NAKED	1000	—

		SLI	SLIR
B0890	Bi2 NAKED	1100	—
B0890	Bi2 NAKED	1400	—
B0891	Bi2 NAKED	1600	—

Plenum di mandata 90° coibentato

Non compatibile con struttura ad incasso. Canalizza l'aria dal mobiletto alla griglia di mandata.



Compatibile con:

		SLI	SLIR
B0165	Bi2 NAKED	200	—
B0166	Bi2 NAKED	400	—
B0167	Bi2 NAKED	600	—
B0168	Bi2 NAKED	800	—
B0169	Bi2 NAKED	1000	—

		SLI	SLIR
B0892	Bi2 NAKED	1100	—
B0892	Bi2 NAKED	1400	—
B0893	Bi2 NAKED	1600	—





VENTILAZIONE MECCANICA CONTROLLATA

Sistemi decentralizzati e canalizzati per il trattamento dell'aria di casa



Qualità dell'aria indoor. L'importanza dell'immissione controllata di aria esterna

Ventilazione Meccanica Controllata: quali vantaggi per il comfort indoor

L'Istituto Superiore di Sanità e i più autorevoli esponenti della comunità scientifica sono concordi in merito all'importanza dell'immissione di aria esterna negli ambienti chiusi, per incrementare la qualità dell'aria indoor. Maggiore è la quantità di aria esterna immessa negli ambienti chiusi, minore è infatti la concentrazione di sostanze inquinanti e agenti patogeni.

Un ricambio di aria effettuato attraverso l'apertura delle finestre può non essere sempre possibile (ad esempio in estate e in inverno) né sufficiente: la quantità di aria immessa non è infatti controllabile, così come la sua distribuzione uniforme. Qualora siano presenti impianti di Ventilazione Meccanica Controllata, gli esperti raccomandano quindi di attivarne il funzionamento in continuo (7/7 giorni e 24h) e di aumentare il più possibile la portata di ricambio.





Sistemi decentralizzati e canalizzati ad alta efficienza e comfort



Soluzioni diversificate per ogni progetto

Per assecondare le esigenze di ogni ambiente, la gamma Sitali di Olimpia Splendid include sia unità decentralizzate sia canalizzate. Consigliate in caso di edifici esistenti, le soluzioni puntuali non richiedono alcun sistema di distribuzione dell'aria né interventi d'installazione invasivi. Per gli edifici in cui è invece possibile progettare e realizzare un sistema di distribuzione completo di condotti e terminali è consigliata l'installazione di unità canalizzate.

Tutte le soluzioni per impianti canalizzati prevedono struttura in PPE, finitura in lamiera e raccordi in materiale plastico e sono dotate di motori EC brushless, con rendimenti elevati e consumi ridotti. Le macchine canalizzate sono dotate di filtri G4 (ISO Coarse 60%) a protezione dello scambiatore ed è possibile, per alcune taglie, utilizzare filtri F7 (ISO ePM1 60%) per una migliore filtrazione dell'aria in ingresso.

Grazie alla presenza del recuperatore di calore è possibile trasferire il calore dell'aria estratta dagli ambienti interni all'aria fresca immessa dall'esterno, limitando l'attivazione dell'impianto di riscaldamento e migliorando le prestazioni energetiche dell'immobile.

Gamma ventilazione meccanica controllata

Sistemi decentralizzati

	100	150
--	-----	-----

SITALI SFE 100

VMC a singolo flusso continuo



Sitali SFE 100 (99422)	
------------------------	--

SITALI SF 150

VMC a singolo flusso alternato con recupero di calore



	Sitali SF 150 S1 (99299)
--	--------------------------

Sistemi canalizzati

	120	180	280	400	550
--	-----	-----	-----	-----	-----

SITALI CX 120

VMC a doppio flusso con recupero di calore ad installazione verticale o reversibile



COMANDI AUTOMATICI	120	180	280	400	550
Sitali CXRA 120 (99250) <small>NEW</small>					
Sitali CXVA 120 (99249) <small>NEW</small>					

SITALI CX 180

VMC a doppio flusso con recupero di calore ad installazione orizzontale



COMANDI AUTOMATICI	120	180	280	400	550
Sitali CXOA 180 (99248) <small>NEW</small>					
COMANDI MANUALI		Sitali CXOM 180 (99247) <small>NEW</small>			

SITALI CX 280

VMC a doppio flusso con recupero di calore ad installazione verticale



COMANDI AUTOMATICI	120	180	280	400	550
Sitali CXVA 280 (99246) <small>NEW</small>					
COMANDI MANUALI			Sitali CXVM 280 (99245) <small>NEW</small>		

SITALI CX 400

VMC a doppio flusso con recupero di calore ad installazione verticale



COMANDI AUTOMATICI	120	180	280	400	550
Sitali CXVA 400 (99244) <small>NEW</small>					

SITALI CX 550

VMC a doppio flusso con recupero di calore ad installazione verticale



COMANDI AUTOMATICI	120	180	280	400	550
Sitali CXVA 550 (99243) <small>NEW</small>					

SITALI SFE 100

1 2 3 4

Nomenclatura decentralizzati

Valida per i sistemi decentralizzati

Posizione 1: Nome linea Sitali

Posizione 2: Flusso (SF=Singolo flusso)

Posizione 3: Tipologia (E=Estrattore)

Posizione 4: Diametro foro (mm)

SITALI CXRA 120

1 2 3 4 5 6

Nomenclatura canalizzati

Valida per i nuovi sistemi canalizzati

Posizione 1: Nome linea Sitali

Posizione 2: Tipologia (C=Canalizzata)

Posizione 3: Flusso (X=Incrociato)

Posizione 4: Installazione (R=Reversibile, V=Verticale, O=Orizzontale)

Posizione 5: Comandi (A=Automatico, M=Manuale)

Posizione 6: Portata d'aria



BMS

POMPE DI CALORE

TERMINALI D'IMPIANTO

VMC

UNICO

CLIMATIZZATORI FISSI

PORTATILI

LISTINO

SITALI SF 150 S1

Compatibile con:
SIOS
CONTROL

Ventilazione Meccanica Controllata decentralizzata a singolo flusso alternato con recupero di calore



FUNZIONE SILENT

Il più silenzioso: solo **10-dB (A)** Ottimizzato per il funzionamento continuo 24/24h.



FUNZIONE INTELLIGENTE

Grazie alla presenza della sonda di rilevamento della temperatura, il tempo di inversione dei flussi d'aria si autoregola per permettere il miglior comfort interno.



FUNZIONE MAGNETICA

Sgancio rapido tramite magneti per una più agevole manutenzione senza necessità di personale specializzato



CARATTERISTICHE

- Sonda di temperatura che regola il tempo di inversione dei flussi d'aria per mantenere il livello di comfort interno
- Classe energetica: **A**
- Motore EC Brushless
- Sensore d'umidità integrato
- Facilità di manutenzione, sgancio magnetico indoor
- Telecomando infrarossi con LCD
- Doppio filtro su lato interno/esterno dello scambiatore
- Indicatore LED multicolore
- Disponibili 5 velocità del ventilatore
- Supporto magnetico a parete per telecomando
- Contatto ON/OFF

DIMENSIONI E DATI TECNICI

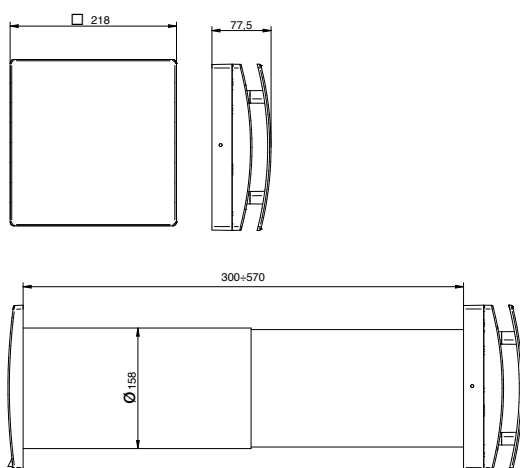

DATI TECNICI	SF 150 S1
Codice prodotto	99299
Diametro foro mm	160
Classe energetica	A
Portata aria m ³ /h	60/50/40/30/20
Pressione sonora* dB(A)	29/24/20/14/10
Assorbimento W	6/4,5/3,5/2,5/2
Efficienza termica max	82%
Temperatura ambiente max °C	-20°C +50°C
Peso kg	5,5
Grado di protezione IP	IPX4
Mq trattati** m ²	20 m ²

220-240 V ~ 50-60Hz prestazioni aeruliche misurate secondo ISO 5801 a 230V 50Hz, densità dell'aria 1,2 Kg/m³ - dati misurati in laboratorio accreditato TÜV Rheinland

* livello di pressione sonora a 3m in campo libero

**Area trattata massima per abitazioni civili (riferimento norma UNI 10339:1995) considerando 30 m³/h come portata massima, essendo a flusso alternato.

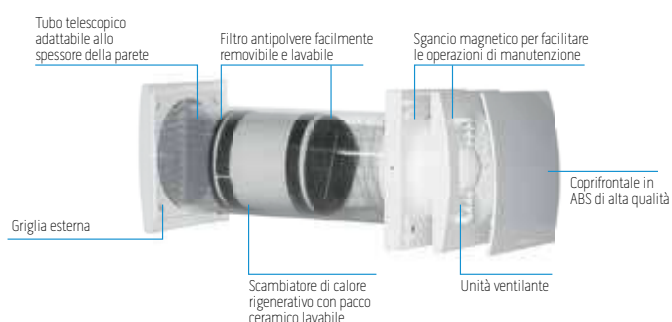

SITALI SFE 100

Compatibile con:
SIOS
CONTROL

Ventilazione Meccanica Controllata decentralizzata a singolo flusso continuo.



FUNZIONE SILENT

Il più silenzioso: solo **11 dB (A)** ▶ Ottimizzato per il funzionamento continuo 24/24h.



RICAMBIO D'ARIA

Unità di VMC decentralizzata a singolo flusso continuo, Ø100mm, a bassissimo consumo energetico, per il ricambio d'aria viziata dagli ambienti umidi con il massimo comfort acustico. Ideale per prevenire problemi di condensa e muffa che inevitabilmente danneggiano la struttura e compromettono la salute degli occupanti.



RILEVAZIONE UMIDITÀ

L'unità è provvista di circuito con sonda di rilevazione umidità, regolabile dal 50% al 95% di U.R. e di timer, regolabile da 0 a circa 30 minuti. L'unità funziona continuamente alla velocità minima selezionata, che aumenta in modo automatico alla velocità media quando la percentuale di U.R. supera la soglia impostata.



CARATTERISTICHE

- Struttura in ABS ad alta qualità.
- Ventola aerodinamica ad alta efficienza
- Motore EC Brushless provvisto di protezione termica
- Sensore umidità integrato
- Design elegante dalle linee minimaliste

- Copertura frontale design facilmente rimovibile per la pulizia, senza l'utilizzo di utensili
- Deflettori aerodinamici
- Bassissimo consumo energetico
- Disponibili 4 velocità del ventilatore

DIMENSIONI E DATI TECNICI

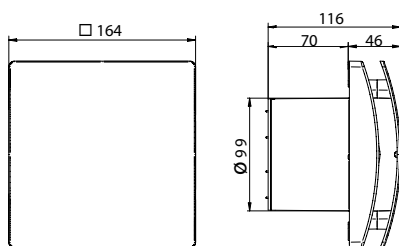

DATI TECNICI

Codice prodotto	99422
Diametro foro mm	100 (110 con tubo telescopico)
Portata aria m ³ /h	83 / 47 / 29 / 21
Assorbimento W	2,5 / 1,7 / 1,2 / 1
Pressione sonora* dB(A)	26 / 23 / 13 / 11
Temperatura ambiente max °C	50
Grado di protezione IP	IPX4
Peso kg	0,6
Mq trattati**	7 m ²

220-240 V ~ 50-60Hz prestazioni aeruliche misurate secondo ISO 5801 a 230V 50Hz, densità dell'aria 1,2 Kg/m³ - dati misurati in laboratorio accreditato TÜV Rheinland

* livello di pressione sonora a 3m in campo libero

**Area trattata massima per abitazioni civili (riferimento norma UNI 10339:1995) considerando 70 m³/h come portata max, 10 Pa di prevalenza e un'altezza della stanza di 2,7 m.

NEW

SITALI CX 120

Compatibile con:
SIOS
CONTROL

VMC canalizzate compatte a doppio flusso con recupero di calore



DIMENSIONI COMPATTE

Gli ingombri ridotti rendono le unità facilmente collocabili in ogni locale.



INSTALLAZIONE FLESSIBILE

La versione CXRA reversibile è installabile in posizione verticale a parete, orizzontale, a soffitto o contro-soffitto (la versione CXVA è installabile solamente in posizione verticale).



COMANDI AUTOMATICI

Pannello comandi multifunzione.



CARATTERISTICHE

- Pannelli esterni realizzati in acciaio zincato e preverniciato RAL 9010.
- Struttura principale costruita in polipropilene espanso per ridurre i ponti termici, l'emissione sonora e per garantire la massima tenuta.
- Motori EC a rotore esterno a basso consumo energetico. Dotati di protezione termica e montati su cuscinetti a sfera a garanzia di lunga durata.
- Ventilatore di tipo centrifugo a pale rovesce accoppiato direttamente e bilanciato dinamicamente al motore, altamente silenzioso e performante.
- Scambiatore di calore, a flussi incrociati, in controcorrente, con elevata efficienza.
- L'unità che viene fornita precablata rende il collegamento elettrico semplificato.
- Filtri ISO Coarse 60% (G4) perfettamente estraibili dall'esterno: non è necessario rimuovere il pannello d'accesso per realizzare operazioni di manutenzione. Filtro ISO ePM1 60% (F7) su richiesta.
- Scarico condensa integrato.
- Protezione anti-gelo automatica che impedisce la formazione di ghiaccio sul lato immissione dello scambiatore.

FUNZIONAMENTO

- L'unità è fornita con pannello di comando multi-funzione, avente le seguenti opzioni di controllo e collegamento:
- Impostazione e selezione di 3 velocità (da impostare durante l'installazione)
- Attivazione BOOST
- Reset filtro
- On/off
- Blocco tastiera
- Indicatore attivazione anti-frost
- Indicatore guasti
- Indicatore sostituzione filtro
- Collegamento a sensori ambiente remoti (umidità, CO2, etc.)
- Interfaccia Modbus.

LAYOUT, DIMENSIONI, PESO

Sitali CXRA 120

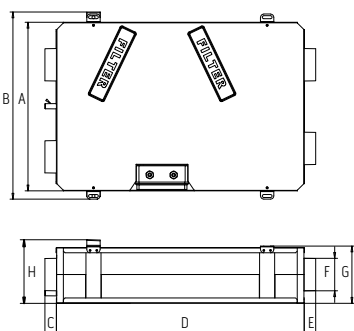

Sitali CXVA 120

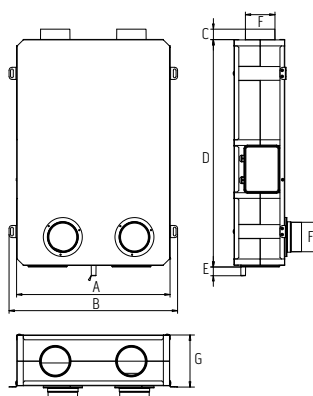

		SITALI CXRA 120	SITALI CXVA 120
A	mm	504	504
B	mm	559	553
C	mm	34	34
D	mm	741	746
E	mm	34	29
F	mm	97	97
G	mm	171	171
H	mm	190	-
Peso netto	kg	11,5 kg	11,5 kg

DATI TECNICI

		SITALI CXRA 120	SITALI CXVA 120
CODICE PRODOTTO		99250	99249
CODICE EAN		8021183992502	8021183992496
Portata massima @100 Pa	m ³ /h	91	102
Potenza elettrica assorbita (alla portata massima)	W	58	58
Classe SEC (controllo ambientale locale)		A	A
Classe SEC (controllo ambientale centrale)		A	A
Classe SEC (controllo manuale - No Demand Control Ventilation)		B	B
Efficienza termica	%	82	82
Portata di riferimento	m ³ /h	64	71
Differenza di pressione di riferimento	Pa	50	50
Potenza assorbita specifica (SPI)	W/m ³ /h	0.391	0.352
Livello potenza sonora (LWA)	dB(A)	50	50
Alimentazione elettrica		220-240V~/50-60Hz	220-240V~/50-60Hz
Grado di protezione IP		IPX4	IPX4
Pressione sonora @3m(1)	dB(A)	18	18
Temperatura ambiente max	°C	+40	+40

(1) Livello pressione sonora a 3m in campo libero, dell'involucro, velocità 40%, riportato solo a scopo comparativo.

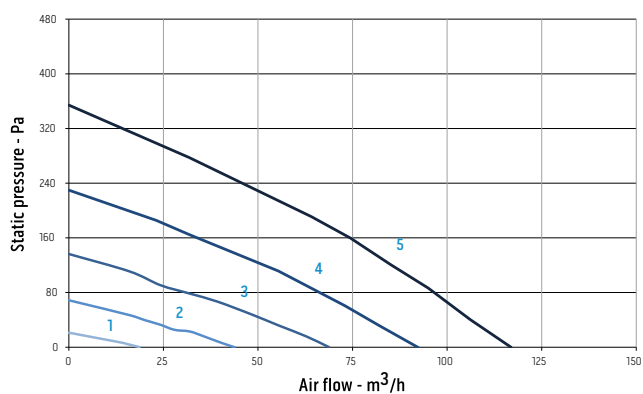
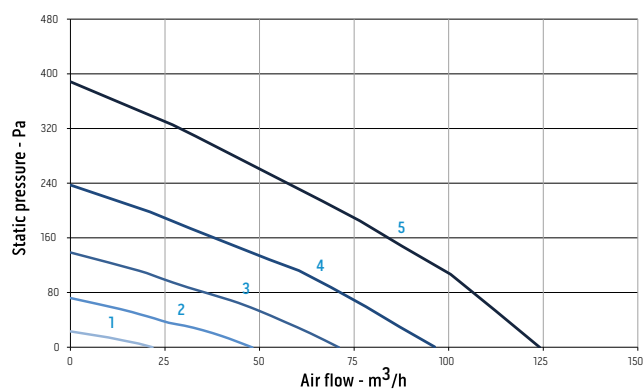
SITALI CXRA 120

SITALI CXVA 120

	Speed %	W max	m ³ /h max
1	20	9	22
2	40	13	48
3	60	20	71
4	80	32	96
5	100	56	114

	Speed %	W max	m ³ /h max
1	20	9	22
2	40	13	48
3	60	20	71
4	80	32	96
5	100	58	124

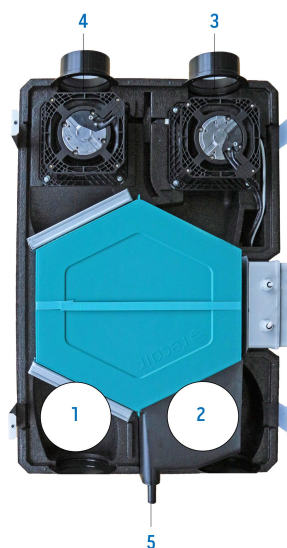
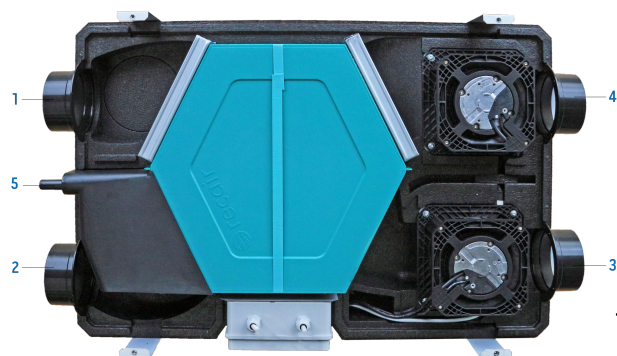
Curve d'immissione in accordo al Regolamento Europeo 1253/2014 (ErP)

Sitali CXRA 120
Sitali CXVA 120

1. Ingresso aria dall'esterno
2. Espulsione aria verso l'esterno
3. Aria fornita all'interno
4. Aria estratta dall'interno
5. Scarico condensa

SITALI CX 180

Compatibile con:
SIOS
CONTROL

VMC canalizzate a doppio flusso con recupero di calore



BYPASS FISICO INTEGRATO

Ideale per il funzionamento "free cooling" durante la stagione estiva



INSTALLAZIONE ORIZZONTALE

Ideali per essere installate a soffitto o controsoffitto, in posizione orizzontale.

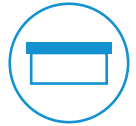

COMANDI AUTOMATICI O MANUALI

Sitali CXOA 180 è munito di un pannello di comando multi-funzione, con display LCD (vedi immagine a lato). Sitali CXOM 180 è privo di comando e deve essere abbinato ad un comando tipo S (semplificato, uno tra codice B1061, B1062, B1063).



CARATTERISTICHE

- Telaio esterno costituito da acciaio zincato e preverniciato RAL 9010.
- Struttura interna in polipropilene espanso per minimizzare i ponti termici, l'emissione sonora e garantire la massima tenuta.
- Motori EC a rotore esterno a limitato consumo energetico. Fornito di protezione termica e montati su cuscinetti a sfera a garanzia di lunga durata.
- Ventilatore di tipo centrifugo a pale rovesce bilanciato dinamicamente e direttamente accoppiato al motore, altamente performante e silenzioso.
- Scambiatore di calore, a flussi incrociati, in controcorrente, con elevata efficienza.
- Collegamento elettrico semplificato: l'unità viene fornita precablata.
- Filtri ISO Coarse 60% (G4) perfettamente estraibili dall'esterno: non è necessario rimuovere il pannello d'accesso per realizzare operazioni di manutenzione. Filtro ISO ePM1 60% (F7) su richiesta.
- Protezione anti-gelo automatica che impedisce la formazione di ghiaccio sul lato immissione dello scambiatore.
- Doppio scarico condensa usufruibile a seconda delle necessità climatiche.

FUNZIONAMENTO

Versione con comando automatico CXOA 180

- Impostazione e selezione di 3 velocità.
- Funzione Boost.
- Modalità Holiday e Night Mode.
- Programmazione settimanale.
- Gestione bypass.
- Bilanciamento flussi d'aria.
- Indicatore manutenzione filtri e eventuali guasti.
- Contatore ore di funzionamento.
- Salvataggio e carico impostazioni.
- Collegamento sensori ambiente remoti (umidità, CO2, etc.)
- Interfaccia ModBus.
- Collegamento a resistenza elettrica Pre o Post.
- Collegamento a batteria ad acqua per riscaldamento

Versione con comando manuale CXOM 180

- Funzionamento a tre velocità con comando esterno tipo S, semplificato, che consente anche l'attivazione manuale del bypass.

LAYOUT, DIMENSIONI, PESO

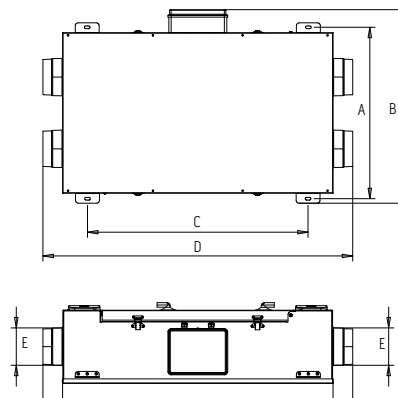
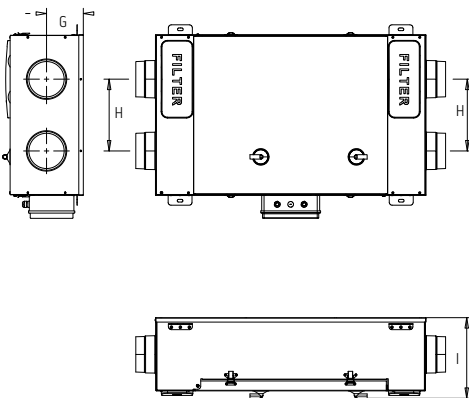

		SITALI CXOA 180	SITALI CXOM 180
A	mm	574	574
B	mm	648	648
C	mm	738	738
D	mm	1037	1037
E	mm	125	125
F	mm	66	66
G	mm	123	123
H	mm	240	240
I	mm	270	270
Peso netto	kg	20 kg	20 kg

DATI TECNICI

		SITALI CXOA 180	SITALI CXOM 180
CODICE PRODOTTO		99248	99247
CODICE EAN		8021183992489	8021183992472
Portata massima @100 Pa	m ³ /h	177	177
Potenza elettrica assorbita (alla portata massima)	W	105	105
Classe SEC (controllo ambientale locale)		A	A
Classe SEC (controllo ambientale centrale)		A	A
Classe SEC (controllo manuale - No Demand Control Ventilation)		B	B
Efficienza termica	%	82	82
Portata di riferimento	m ³ /h	124	124
Differenza di pressione di riferimento	Pa	50	50
Potenza assorbita specifica (SPI)	W/m ³ /h	0.412	0.412
Livello potenza sonora (LWA)	dB(A)	50	50
Alimentazione elettrica		220-240V~/50-60Hz	220-240V~/50-60Hz
Grado di protezione IP		IPX4	IPX4
Pressione sonora @3m(1)	dB(A)	21	21
Temperatura ambiente max	°C	+40	+40

(1) Livello pressione sonora a 3m in campo libero, dell'involucro, velocità 40%, riportato solo a scopo comparativo.

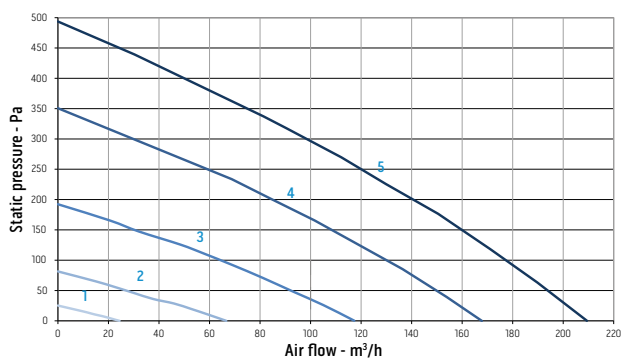
SITALI CXOA 180

	Speed %	W max	m ³ /h max
1	20	10	24
2	40	18	67
3	60	36	117
4	80	77	178
5	100	105	209

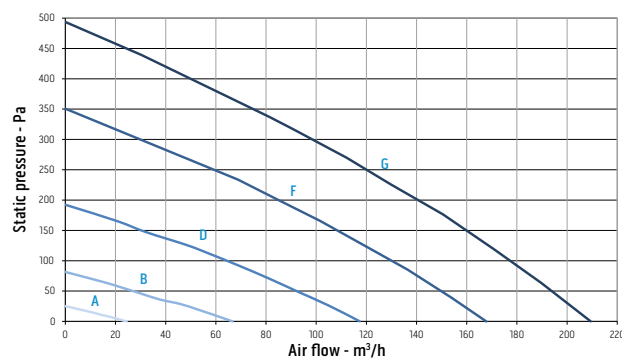
SITALI CXOM 180

Trimmer Position	Speed %	W max	m ³ /h max
A	20	10	24
B	40	18	67
C	53	28	100
D	60	36	117
E	70	47	139
F	80	68	168
G	100	105	209

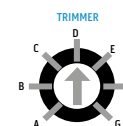

Curve d'irrimmissione in accordo al Regolamento Europeo 1253/2014 (ErP)

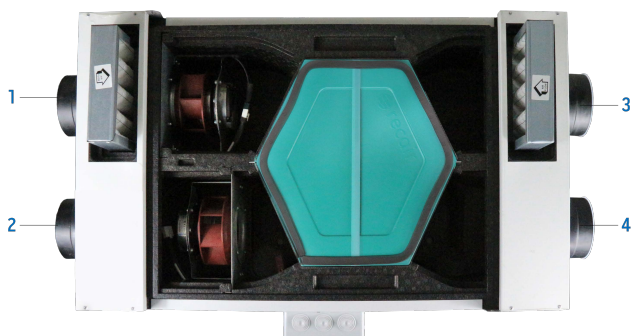

- Ingresso aria dall'esterno
- Espulsione aria verso l'esterno
- Aria fornita all'interno
- Aria estratta dall'interno (Scarico condensa invernale) (Scarico condensa estivo)

SITALI CX 280

Compatibile con:
SIOS
CONTROL

VMC canalizzate a doppio flusso con recupero di calore



BYPASS FISICO INTEGRATO

Ideale per il funzionamento "free cooling" durante la stagione estiva



INSTALLAZIONE VERTICALE

Adatta per essere installata a parete, in posizione verticale.

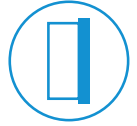

COMANDI AUTOMATICI O MANUALI

Sitali CXVA 280 è munito di un pannello di comando multi-funzione, con display LCD (vedi immagine a lato). Sitali CXVM 280 è privo di comando e deve essere abbinato ad un comando tipo S (semplificato, uno tra codice B1061, B1062, B1063).



CARATTERISTICHE

- Telaio esterno costituito da acciaio zincato e preverniciato RAL 9010.
- Struttura interna in polipropilene espanso per minimizzare i ponti termici, l'emissione sonora e garantire la massima tenuta.
- Motori EC a rotore esterno a limitato consumo energetico. Fornito di protezione termica e montati su cuscinetti a sfera a garanzia di lunga durata.
- Ventilatore di tipo centrifugo a pale rovesce bilanciato dinamicamente e direttamente accoppiato al motore, altamente performante e silenzioso.
- Scambiatore di calore, a flussi incrociati, in controcorrente, con elevata efficienza.
- Collegamento elettrico semplificato: l'unità viene fornita precablati.
- Pannello frontale removibile per accesso ai filtri e allo scambiatore.
- Filtri ISO Coarse 60% (G4) in dotazione, facilmente estraibili. Filtro ISO ePM1 55% (F7) su richiesta.
- Protezione anti-gelo automatica che impedisce la formazione di ghiaccio sul lato immissione dello scambiatore.
- Doppio scarico condensa usufruibile a seconda delle necessità climatiche.
- Configurazione dell'unità sinistra o destra per flessibilità di installazione

FUNZIONAMENTO

Versione con comando automatico CXVA 280

- Impostazione e selezione di 3 velocità.
- Funzione Boost.
- Modalità Holiday e Night Mode.
- Programmazione settimanale.
- Gestione bypass.
- Bilanciamento flussi d'aria.
- Indicatore manutenzione filtri e eventuali guasti.
- Contatore ore di funzionamento.
- Salvataggio e carico impostazioni.
- Collegamento sensori ambiente remoti (umidità, CO2, etc.)
- Interfaccia ModBus.
- Collegamento a resistenza elettrica Pre o Post.
- Collegamento a batteria ad acqua per riscaldamento

Versione con comando manuale CXVM 280

- Funzionamento a tre velocità con comando esterno tipo S, semplificato, che consente anche l'attivazione manuale del bypass.

LAYOUT, DIMENSIONI, PESO

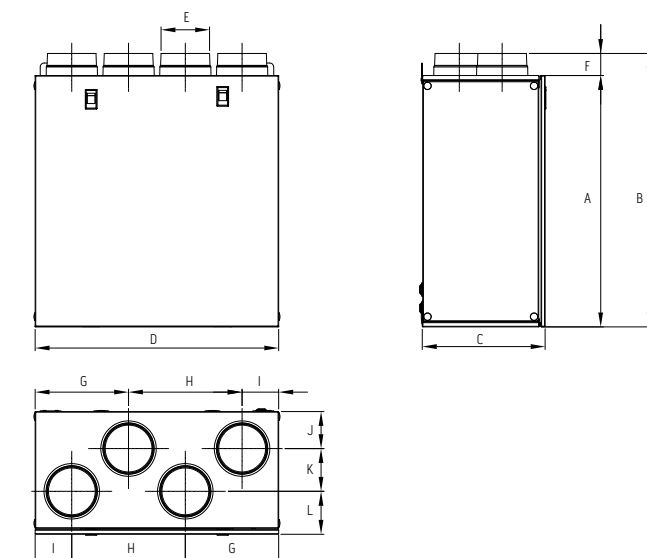

		SITALI CXVA 280	SITALI CXVM 280
A	mm	610	610
B	mm	665	665
C	mm	298	298
D	mm	592	592
E	mm	125	125
F	mm	55	55
G	mm	227	227
H	mm	276	276
I	mm	89	89
J	mm	90	90
K	mm	104	104
L	mm	104	104
Peso netto	kg	21,4 kg	23 kg

DATI TECNICI

		SITALI CXVA 280	SITALI CXVM 280
CODICE PRODOTTO		99246	99245
CODICE EAN		8021183992465	8021183992458
Portata massima @100 Pa	m ³ /h	256	256
Potenza elettrica assorbita (alla portata massima)	W	160	160
Classe SEC (controllo ambientale locale)		A	A
Classe SEC (controllo ambientale centrale)		A	A
Classe SEC (controllo manuale - No Demand Control Ventilation)		B	B
Efficienza termica	%	83	83
Portata di riferimento	m ³ /h	179	179
Differenza di pressione di riferimento	Pa	50	50
Potenza assorbita specifica (SPI)	W/m ³ /h	0.385	0.385
Livello potenza sonora (LWA)	dB(A)	56	56
Alimentazione elettrica		220-240V /50-60Hz	220-240V /50-60Hz
Grado di protezione IP		IPX2	IPX2
Pressione sonora @3m(1)	dB(A)	27	27
Temperatura ambiente max	°C	+40	+40

(1) Livello pressione sonora a 3m in campo libero, dell'involucro, velocità 40%, riportato solo a scopo comparativo.

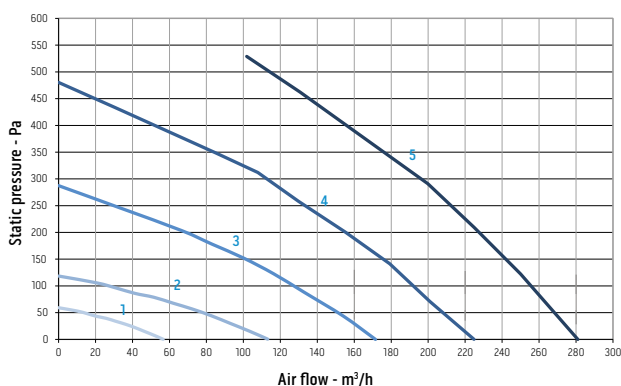
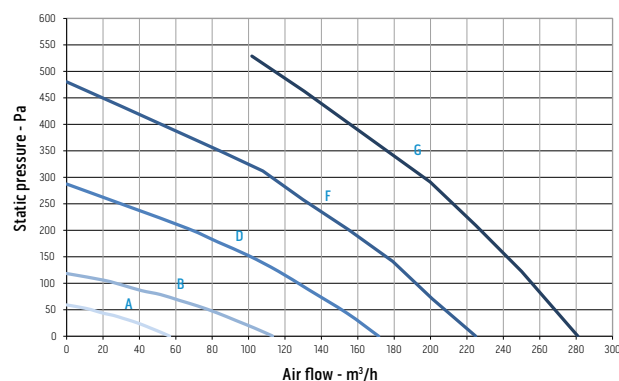
SITALI CXVA 280

SITALI CXVM 280

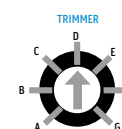
Trimmer Position	Speed %	W max	m ³ /h max
A	20	13	57
B	40	17	88
C	53	25	113
D	60	41	153
E	70	51	172
F	80	100	225
G	100	167	281



	Speed %	W max	m ³ /h max
1	20	13	57
2	40	25	113
3	60	51	172
4	80	98	225
5	100	167	281

Curve d'irrimmissione in accordo al Regolamento Europeo 1253/2014 (ErP)



1. Espulsione aria verso l'esterno
2. Ingresso aria dall'esterno
3. Aria estratta dall'interno
4. Aria fornita all'interno
(Scarico condensa invernale)
(Scarico condensa estivo)
Orientamento flussi SX

NEW

SITALI CX 400

Compatibile con:
SIOS
CONTROL

VMC canalizzata a doppio flusso con recupero di calore



BYPASS FISICO INTEGRATO

Ideale per il funzionamento "free cooling" durante la stagione estiva



INSTALLAZIONE VERTICALE

Adatta per essere installata a parete, in posizione verticale.



COMANDO AUTOMATICO

L'unità è fornita con pannello di comando multi-funzione, con display LCD.



CARATTERISTICHE

- Telaio esterno costituito da acciaio zincato e preverniciato RAL 9010.
- Struttura interna in polipropilene espanso per minimizzare i ponti termici, l'emissione sonora e garantire la massima tenuta.
- Motori EC a rotore esterno a limitato consumo energetico. Fornito di protezione termica e montati su cuscinetti a sfera a garanzia di lunga durata.
- Ventilatore di tipo centrifugo a pale rovesce bilanciato dinamicamente e direttamente accoppiato al motore, altamente performante e silenzioso.
- Scambiatore di calore, a flussi incrociati, in controcorrente, con elevata efficienza.
- Collegamento elettrico semplificato: l'unità viene fornita precablati.
- Filtri ISO Coarse 60% (G4) in dotazione, facilmente estraibili dall'esterno. L'unità è inoltre munita di filtro ISO ePM1 60% (F7) sull'aria in immissione.
- Protezione anti-gelo automatica che impedisce la formazione di ghiaccio sul lato immissione dello scambiatore.
- Doppio scarico condensa usufruibile a seconda delle necessità climatiche.
- Configurazione dell'unità sinistra o destra per flessibilità di installazione

FUNZIONAMENTO

- Impostazione e selezione di 3 velocità.
- Funzione Boost.
- Modalità Holiday e Night Mode.
- Programmazione settimanale.
- Gestione bypass.
- Bilanciamento flussi d'aria.
- Indicatore manutenzione filtri e eventuali guasti.
- Contatore ore di funzionamento.
- Salvataggio e carico impostazioni.
- Collegamento sensori ambiente remoti (umidità, CO2, etc.)
- Interfaccia ModBus.
- Collegamento a resistenza elettrica Pre o Post.
- Collegamento a batteria ad acqua per riscaldamento.

LAYOUT, DIMENSIONI, PESO

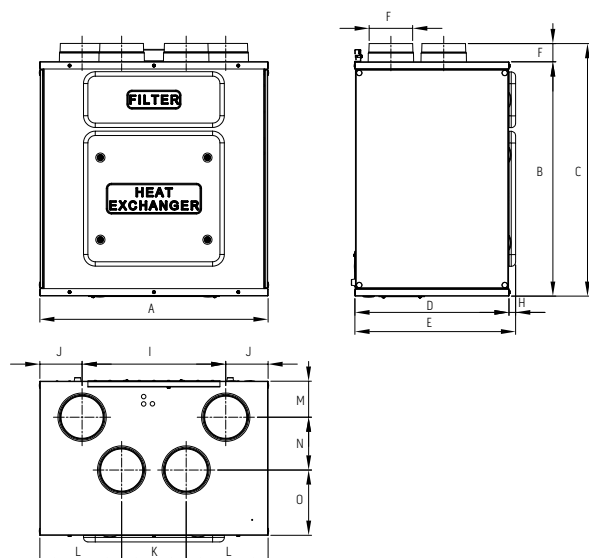

SITALI CXVA 400

A	mm	778
B	mm	799
C	mm	860
D	mm	525
E	mm	549
F	mm	148
G	mm	62
H	mm	23
I	mm	490
J	mm	144
K	mm	220
L	mm	279
M	mm	1225
N	mm	180
O	mm	222.5
Peso netto	kg	34,5 kg

DATI TECNICI

		SITALI CXVA 400
CODICE PRODOTTO		99244
CODICE EAN		8021183992441
Portata massima @100 Pa	m ³ /h	363
Potenza elettrica assorbita (alla portata massima)	W	160
Classe SEC (controllo ambientale locale)		A+
Classe SEC (controllo ambientale centrale)		A
Classe SEC (controllo manuale - No Demand Control Ventilation)		A
Efficienza termica	%	86
Portata di riferimento	m ³ /h	254
Differenza di pressione di riferimento	Pa	50
Potenza assorbita specifica (SPI)	W/m ³ /h	0.268
Livello potenza sonora (LWA)	dB(A)	52
Alimentazione elettrica		220-240V~/50-60Hz
Grado di protezione IP		IPX4
Pressione sonora @3m(1)	dB(A)	26
Temperatura ambiente max	°C	+40

(1) Livello pressione sonora a 3m in campo libero, dell'involucro, velocità 40%, riportato solo a scopo comparativo.

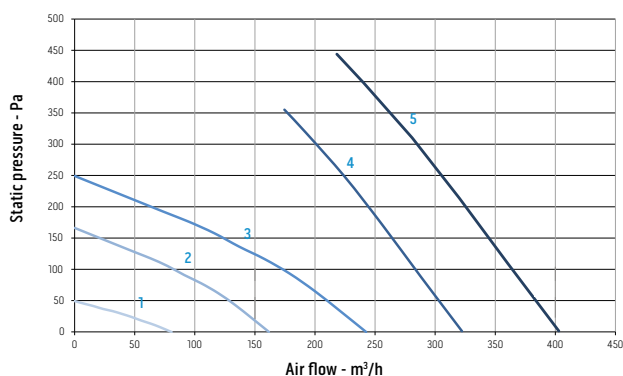
SITALI CXVA 400

	Speed %	W max	m ³ /h max
1	20	10	84
2	40	22	162
3	60	48	243
4	80	90	322
5	100	160	403

Curve d'immissione in accordo al Regolamento Europeo 1253/2014 (ErP)



1. Espulsione aria verso l'esterno
 2. Ingresso aria dall'esterno
 3. Aria fornita all'interno
 4. Aria estratta dall'interno (Scarico condensa invernale) (Scarico condensa estivo)
- Orientamento flussi SX

NEW

SITALI CX 550

Compatibile con:
SIOS
CONTROL

VMC canalizzata a doppio flusso con recupero di calore



BYPASS FISICO INTEGRATO

Ideale per il funzionamento "free cooling" durante la stagione estiva



INSTALLAZIONE VERTICALE

Adatta per essere installata a parete, in posizione verticale.



COMANDO AUTOMATICO

L'unità è fornita con pannello di comando multi-funzione, con display LCD.



CARATTERISTICHE

- Telaio esterno costituito da acciaio zincato e preverniciato RAL 9010.
- Struttura interna in polipropilene espanso per minimizzare i ponti termici, l'emissione sonora e garantire la massima tenuta.
- Motori EC a rotore esterno a limitato consumo energetico. Fornito di protezione termica e montati su cuscinetti a sfera a garanzia di lunga durata.
- Ventilatore di tipo centrifugo a pale rovesce bilanciato dinamicamente e direttamente accoppiato al motore, altamente performante e silenzioso.
- Scambiatore di calore, a flussi incrociati, in controcorrente, con elevata efficienza.
- Collegamento elettrico semplificato: l'unità viene fornita precablati.
- Pannello frontale removibile per accesso ai filtri e allo scambiatore.
- Filtri ISO Coarse 60% (G4) in dotazione, facilmente estraibili dall'esterno. L'unità è inoltre munita di filtro ISO ePM1 60% (F7) sull'aria in immissione.
- Protezione anti-gelo automatica che impedisce la formazione di ghiaccio sul lato immissione dello scambiatore.
- Doppio scarico condensa usufruibile a seconda delle necessità climatiche.
- Configurazione dell'unità sinistra o destra per flessibilità di installazione

FUNZIONAMENTO

- Impostazione e selezione di 3 velocità.
- Funzione Boost.
- Modalità Holiday e Night Mode.
- Programmazione settimanale.
- Gestione bypass.
- Bilanciamento flussi d'aria.
- Indicatore manutenzione filtri e eventuali guasti.
- Contatore ore di funzionamento.
- Salvataggio e carico impostazioni.
- Collegamento sensori ambiente remoti (umidità, CO2, etc.)
- Interfaccia ModBus.
- Collegamento a resistenza elettrica Pre o Post.
- Collegamento a batteria ad acqua per riscaldamento.

LAYOUT, DIMENSIONI, PESO

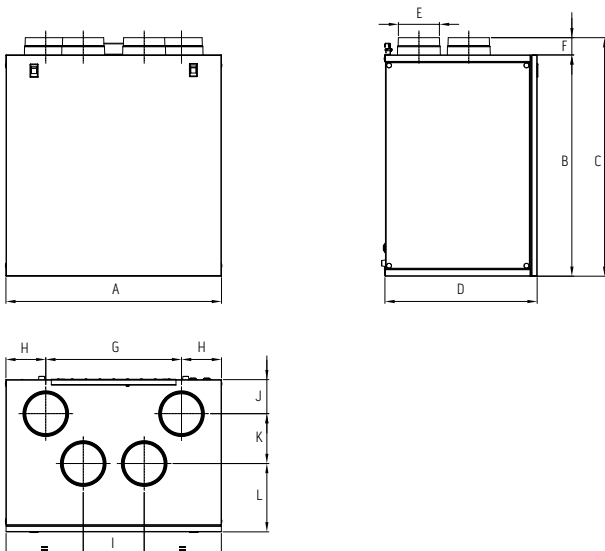

		SITALI CXVA 550
A	mm	778
B	mm	799
C	mm	860
D	mm	549
E	mm	148
F	mm	62
G	mm	490
H	mm	144
I	mm	220
J	mm	122.5
K	mm	180
L	mm	2465
Peso netto	kg	44 kg

DATI TECNICI

		SITALI CXVA 550
CODICE PRODOTTO		99243
CODICE EAN		8021183992434
Portata massima @100 Pa	m ³ /h	520
Potenza elettrica assorbita (alla portata massima)	W	333
Classe SEC (controllo ambientale locale)		A
Classe SEC (controllo ambientale centrale)		A
Classe SEC (controllo manuale - No Demand Control Ventilation)		B
Efficienza termica	%	82
Portata di riferimento	m ³ /h	364
Differenza di pressione di riferimento	Pa	50
Potenza assorbita specifica (SPI)	W/m ³ /h	0.412
Livello potenza sonora (LWA)	dB(A)	58
Alimentazione elettrica		220-240V~/50-60Hz
Grado di protezione IP		IPX4
Pressione sonora @3m(1)	dB(A)	34
Temperatura ambiente max	°C	+40

(1) Livello pressione sonora a 3m in campo libero, dell'involucro, velocità 40%, riportato solo a scopo comparativo.

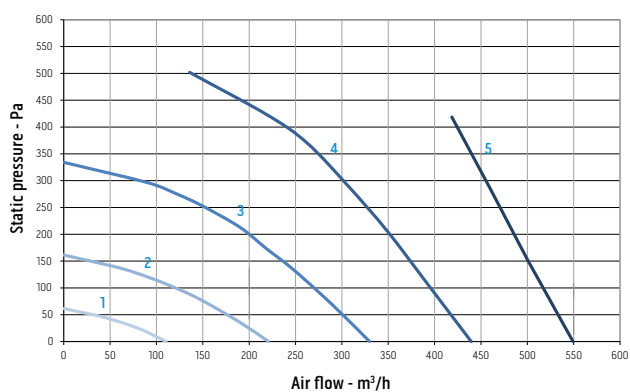
SITALI CXVA 550

	Speed %	W max	m ³ /h max
1	20	17	110
2	40	44	221
3	60	110	330
4	80	264	440
5	100	333	550

Curve d'immissione in accordo al Regolamento Europeo 1253/2014 (ErP)



1. Espulsione aria verso l'esterno
 2. Ingresso aria dall'esterno
 3. Aria fornita all'interno
 4. Aria estratta dall'interno (Scarico condensa invernale) (Scarico condensa estivo)
- Orientamento flussi SX

Accessori VMC decentralizzata



Download
Maggiori info su
questi accessori

B0838

Griglia esterna

Griglia esterna fissa in ABS di alta qualità, resistente agli urti e ai raggi UV. Colore RAL 9010. Diametro 100mm. Compatibile con Sitali SFE 100.



B0837

Tubo telescopico

Tubo telescopico in PVC adattabili allo spessore della parete. Diametro 100mm. Compatibile con Sitali SFE 100.



Accessori VMC canalizzata

Distribuzione aria esterna

Griglia ext ABS

Griglia esterna fissa in ABS di alta qualità, resistente agli urti e ai raggi UV. Colore RAL 9010.



B1065	Diametro 100mm
B1066	Diametro 125mm
B1067	Diametro 150mm

Flex ALU ISO

Condotto flessibile da 10m di lunghezza, realizzato con parete in alluminio/poliestere/alluminio microforato per attenuazione del rumore passaggio aria e spirale in filo di acciaio armonico. Rivestimento termoisolante in fibra di poliestere (spessore 25mm/16kg/m3) e protezione esterna in film poliolefinico alluminato.



B1068	Diametro 127mm
B1069	Diametro 160mm

Passaggio muro

Kit attraversamento muro con terminale esterno in lamiera zincata verniciata RAL 9010 e provvista di materassino fonoassorbente.

B1074	Diametro 125mm
B1075	Diametro 150mm



Tubo telescopico

Tubi telescopici in PVC adattabili allo spessore della parete. (L=300-570 mm).

B1103	Diametro 100mm
B1104	Diametro 125mm
B1105	Diametro 150mm



Bocchetta design E-I

Bocchetta di estrazione/immissione con modulo di regolazione della portata; copertura frontale in ABS di alta qualità; colore bianco RAL 9010. Il modulo di regolazione è costituito da anelli concentrici removibili per definire il volume d'aria desiderato.



B1058	Diametro 80mm
B1055	Diametro 100mm
B1056	Diametro 125mm
B1057	Diametro 150mm

Griglia FT-WHITE

Griglia rettangolare in acciaio preverniciato bianco RAL 9010, a schermo forellato tondo, con aggancio tramite magneti.



B1070	Dimensione 200x100mm
B1072	Dimensione 300x100mm

Griglia FT-METAL

Griglia rettangolare in acciaio verniciato effetto metallo, a schermo forellato tondo, con aggancio tramite magneti.



B1071	Dimensione 200x100mm
B1073	Dimensione 300x100mm

B1059 Flex HDPE 75/63

Condotto flessibile 75/63 con trattamento antimicrobico, antibatterico e antistatico, realizzato in doppia parete di polietilene ad alta densità; corrugato esternamente e liscio internamente; fornito con tappi di chiusura; impiegato per il convogliamento dell'aria dai plenum di distribuzione fino alle bocchette di immissione o di estrazione dell'aria. Adatto all'installazione in caldana, nei controsoffitti o a parete. Lunghezza 50 m.



B1054 Adattatore 90° FLEX HDPE 75/63

Adattatore ad angolo 90°, Ø125mm con 2 attacchi Ø80mm (per condotto Flex HDPE 75/63), completo di 2 tappi di protezione/chiusura, lunghezza 250mm. Adatto per bocchette design di diametro 125mm e valvole di estrazione/immissione.



Ganci FLEX HDPE 75/63

Kit agganci per condotto Flex HDPE 75/63, per semplificare l'installazione in cantiere. Disponibili in confezione da 12 pezzi di colore blu o rosso per distinguere la direzione dell'aria.



B1076	Colore blu
B1077	Colore rosso

B1078 Curva 90° FLEX HDPE 75/63

Kit curva 90° per condotto Flex HDPE 75/63, con anelli di tenuta inclusi.



B1087 Giunto FLEX HDPE 75/63

Kit giunto per accoppiamento a condotto Flex HDPE 75/63, con anelli di tenuta inclusi.



B1088 O-Ring 90° FLEX HDPE 75/63

Kit o-ring di tenuta per condotto Flex HDPE 75/63 (confezione da 10 pezzi).



Distribuzione aria interna

B1095	Plenum P Ø125mm - 4 uscite (per Flex HDPE) Plenum di distribuzione, 1 ingresso Ø125mm, 4 uscite Ø80mm (per condotto Flex HDPE 75/63) e 5 tappi di protezione/chiusura in dotazione.	
B1096	Plenum P Ø125mm - 6 uscite (per Flex HDPE) Plenum di distribuzione, 1 ingresso Ø125mm, 6 uscite Ø80mm (per condotto Flex HDPE 75/63) e 7 tappi di protezione/chiusura in dotazione.	
B1094	Plenum P Ø125mm - 10 uscite (per Flex HDPE) Plenum di distribuzione, 1 ingresso Ø125mm, 10 uscite Ø80mm (per condotto Flex HDPE 75/63) e 11 tappi di protezione/chiusura in dotazione.	
B1098	Plenum P Ø150mm - 10 uscite (per Flex HDPE) Plenum di distribuzione, 1 ingresso Ø150mm, 10 uscite Ø80mm (per condotto Flex HDPE 75/63) e 11 tappi di protezione/chiusura in dotazione.	
B1099	Plenum P Ø150mm - 15 uscite (per Flex HDPE) Plenum di distribuzione, 1 ingresso Ø150mm, 15 uscite Ø80mm (per condotto Flex HDPE 75/63) e 16 tappi di protezione/chiusura in dotazione.	
B1092	Plenum L 200x100mm - 1 attacco (per Flex HDPE) Plenum di immissione/estrazione, 1 attacco su lato lungo Ø80mm, completo di chiusura anti-malta e 1 tappo (per condotto Flex HDPE 75/63). Regolazione flusso aria tramite Serranda CAL80 (a richiesta).	
B1093	Plenum L 300x100mm - 2 attacchi (per Flex HDPE) Plenum di immissione/estrazione, 2 attacchi su lato lungo Ø80mm, completo di chiusura anti-malta e 2 tappi (per condotto Flex HDPE 75/63). Regolazione flusso aria tramite Serranda CAL80 (a richiesta).	
B1101	Plenum P 200x100mm - 1 attacco (per Flex HDPE) Plenum di immissione/estrazione, 1 attacco posteriore Ø80mm, completo di chiusura anti-malta e 1 tappo (per condotto Flex HDPE 75/63). Regolazione flusso aria tramite Serranda CAL80 (a richiesta).	
B1102	Plenum P 300x100mm - 2 attacchi (per Flex HDPE) Plenum di immissione/estrazione, 2 attacchi posteriori Ø80mm, completo di chiusura anti-malta e 2 tappi (per condotto Flex HDPE 75/63). Regolazione flusso aria tramite Serranda CAL80 (a richiesta).	
B1091	Plenum LCS 200x100mm - 1 attacco (per Flex HDPE) Plenum di immissione/estrazione, 1 attacco su lato corto Ø80mm, completo di chiusura anti-malta e 1 tappo (per condotto Flex HDPE 75/63).	
B1089	Plenum L 140x140mm - 1 attacco (per Flex HDPE) Plenum di immissione/estrazione con 1 attacco laterale Ø80mm (per condotto Flex HDPE 75/63). Completo di chiusura anti-malta e 1 tappo di protezione/chiusura. Dimensioni 140x140mm. Adatto per bocchette design di diametro 80 e 100mm.	
B1090	Plenum L 200x200mm - 2 attacchi (per Flex HDPE) Plenum di immissione/estrazione con 2 attacchi laterali Ø80mm (per condotto Flex HDPE 75/63). Completo di chiusura anti-malta e 2 tappi di protezione/chiusura. Dimensioni 200x200mm. Adatto per bocchette design di diametro 125 e 150mm.	

B1097 Plenum P 140x140mm - 1 attacco (per Flex HDPE)

Plenum di immissione/estrazione con 1 attacco posteriore Ø80mm (per condotto Flex HDPE 75/63). Completo di chiusura anti-malta e 1 tappo di protezione/chiusura. Adatto per bocchette design di diametro 80 e 100mm.



B1100 Plenum P 200x200mm - 2 attacchi (per Flex HDPE)

Plenum di immissione/estrazione con 2 attacchi posteriori Ø80mm (per condotto Flex HDPE 75/63). Completo di chiusura anti-malta e 2 tappi di protezione/chiusura. Adatto per bocchette design di diametro 125 e 150mm.



B1106 Serranda CAL80

Serranda di regolazione della portata, progettata per essere agganciata alle bocchette Ø80mm dei plenum di immissione/estrazione o dei plenum di distribuzione, realizzata in polipropilene, con sistema di aggancio rapido, provvista di aletta a profilo alare sagomato per assicurare il massimo comfort acustico. Confezione da 3 pezzi.



B1107 Valvola METAL EST 125

Valvola di estrazione in acciaio verniciato RAL 9010, Ø125mm, regolabile manualmente e progressivamente.



B1108 Valvola PP EST-IMM 125

Valvola di estrazione/immissione in PP bianco, Ø125mm, regolabile manualmente e progressivamente.



B1109 Valvola METAL IMM 125

Valvola di immissione in acciaio verniciato RAL 9010, Ø125mm, regolabile manualmente e progressivamente.



Condotto EPE

Condotto in EPE isolato e fonoassorbente, interno ed esterno lisci; lunghezza 2m.



B1110 DN125 L=2m

B1114 DN150 L=2m

Curva EPE 90

Curva in EPE isolato e fonoassorbente, interno ed esterno lisci.



B1111 DN125

B1115 DN150

Giunto EPE

Giunto per connessione condotto EPE/condotto EPE, condotto EPE/curva EPE 90.



B1112 DN125

B1116 DN150

Collare EPE

Collare di staffaggio e per connessione condotto EPE/unità ventilante e condotto EPE/plenum distribuzione.



B1113 DN125

B1117 DN150

Comandi remoti

B1061 Comando-S 2 moduli a incasso

Comando remoto per unità VMC con recupero calore, provvisto di 3 interruttori. Possibilità di selezionare la velocità tra 3 opzioni e di attivare la modalità free-cooling. 230V~ 50/60Hz.



B1062 Comando-S 3 moduli a incasso

Comando remoto per unità VMC con recupero calore, provvisto di 3 interruttori. Possibilità di selezionare la velocità tra 3 opzioni e di attivare la modalità free-cooling. 230V~ 50/60Hz. Versione per installazione ad incasso a 3 moduli adatto per scatola 503.



B1063 Comando-S a parete

Comando remoto per unità VMC con recupero calore, provvisto di 3 interruttori. Possibilità di selezionare la velocità tra 3 opzioni e di attivare la modalità free-cooling. 230V~ 50/60Hz.



Altri accessori

B1060 Cassetta filtro F7

Cassetta esterna completa di filtro F7, con struttura in lamiera zincata preverniciata RAL 9010 e con attacco di diametro 125mm. Adatta per CX 120, CX180 e CX280



Filtri F7

Elementi di filtrazione di grado F7 (confezione da 1 pezzo).

B1079	Per Sitali CX 120
B1081	Per Sitali CX 180
B1083	Per Sitali CX 280
B1085	Per Sitali CX 400-550



Filtri G4

Elemento di filtrazione di grado G4 (confezione da 2 pezzi).

B1080	Per Sitali CX 120
B1082	Per Sitali CX 180
B1084	Per Sitali CX 280
B1086	Per Sitali CX 400 - 550





LISTINO

PORTATILI

CLIMATIZZATORI FISSI

UNICO

VMC

TERMINALI D'IMPIANTO

POMPE DI CALORE

BMS



CLIMATIZZAZIONE





UNICO

**CLIMATIZZATORI SENZA
UNITA' ESTERNA**

Per una casa bella fuori e
fresca dentro



Un prodotto Unico. Anche per tecnologia produttiva

Brevettato nel 1998 da Olimpia Splendid e prodotto, ancora oggi, in Italia, con l'utilizzo di nuovi refrigeranti a basso GWP e rigenerati

Un padiglione produttivo all'avanguardia

Dal 1998 Unico è prodotto in Italia, nella fabbrica bresciana di Olimpia Splendid. Una lunga storia che racconta l'importante know-how tecnologico acquisito dall'azienda nella produzione di climatizzatori senza unità esterna. Un'esperienza che oggi si è ulteriormente arricchita, dando vita ad un padiglione produttivo all'avanguardia nel mondo della climatizzazione residenziale, in cui linee automatizzate multigas - progettate per la gestione in sicurezza di refrigeranti a basso GWP ed alimentate dall'energia fotovoltaica - si integrano con il lavoro di operai altamente specializzati.

Refrigeranti rigenerati e a basso GWP

Primo climatizzatore residenziale con gas 100% rigenerato, oggi Unico è anche il primo climatizzatore senza unità esterna prodotto in Italia con gas R32. La conversione verso nuovi refrigeranti è per Olimpia Splendid un impegno concreto, preso in prima persona, per essere parte attiva nella creazione di soluzioni per l'home comfort più sostenibili.





La gamma più ampia e diversificata

Fino a 3.5 kW di potenza. Con estetiche differenti, per rispondere ad ogni esigenza di climatizzazione con un prodotto unico







Dietro la gamma, un progetto

2 tipologie di motori, 3 diversi gas refrigeranti e molteplici taglie di potenza. La gamma Unico è la più ampia e diversificata presente oggi sul mercato, progettata per rispondere alle diverse esigenze di installazione – residenziali e commerciali – con una soluzione specifica: unica.

Dietro ogni design, una firma italiana

La collaborazione tra Olympia Splendid e i designer italiani – emergenti o di fama mondiale – ha radici profonde. E' del 1998 il primo design di Unico firmato King & Miranda: un prodotto iconico che ha ispirato, negli anni a seguire, i progetti di altre importanti firme italiane: Sara Ferrari, Matteo Thun e Antonio Rodriguez ed Ercoli+Garlandini. Un design pluripremiato a livello internazionale dai più prestigiosi concorsi del settore.

Gamma climatizzatori senza unità esterna

	<2.0 kW	2.1÷2.5 kW
UNICO AIR Solo 16 cm di spessore. Anche ad incasso	VERSIONE ON/OFF Unico Air 8 SF (01503) Unico Air 8 HP (01504)	
	A	
	VERSIONE INVERTER Unico Air 20 SF EVA (02112)* Unico Air 20 HP EVA (02111)*	Unico Air 25 SF EVA (02094)* Unico Air 25 HP EVA (02095)*
	A 	A 
		Unico Air Inverter 10 SF (01997) OUT
		A 

UNICO EDGE Design Ercoli+Garlandini	VERSIONE ON/OFF	
	VERSIONE INVERTER	

UNICO PRO Design by Matteo Thun	VERSIONE INVERTER	
		

Classi di efficienza energetica in raffreddamento, temperatura ambiente esterno DB 35°C / WB 24°C; ambiente interno DB 27°C / WB 19°C.



2.6÷3.0 kW	3.1÷3.5 kW
------------	------------

Unico Edge 30 SF RFA (02132)*	NEW	
Unico Edge 30 HP RFA (02133)*	NEW	

A

Unico Edge 30 SF EVA (02116)*		
Unico Edge 30 HP EVA (02115)*		

A



Unico Pro 30 HP EVA (01999)*	Unico Pro 35 HP EVA (02000)*
---------------------------------	---------------------------------

A+



A



Unico Pro 12 HP A+ (01866)	OUT	Unico Pro 14 HP (01868)	OUT
-------------------------------	------------	----------------------------	------------

A+

A

UNICO EDGE 30 HP RFA

1 2 3 4 5 6 7

Nuova nomenclatura

Valida per i prodotti contrassegnati*

Posizione 1: Nome linea Unico
 Posizione 2: Nome gamma (AIR, EDGE, PRO, TOWER)
 Posizione 3: Taglia (20, 25, 30, 35)
 20=Classe fino a 2.0 kW di potenza nominale in raffreddamento
 25=Classe da 2.1 kW fino a 2.5 kW di potenza nominale in raffreddamento
 30=Classe da 2.6 kW fino a 3.0 kW di potenza nominale in raffreddamento
 35=Classe da 3.1 kW fino a 3.5 kW di potenza nominale in raffreddamento
 Posizione 4: Specifica di funzionamento (SF=solo freddo, HP=pompa di calore)
 Posizione 5: Refrigerante (E=R32, R=R410A)
 Posizione 6: Tecnologia compressore (V=inverter, F=on/off)
 Posizione 7: Specifica normativa Paese (A=Europa)







Climatizzatore con gas R410A
100% rigenerato



Climatizzatore con gas R32 a basso GWP



Gamma climatizzatori senza unità esterna

		<2.0 kW	2.1÷2.5 kW
UNICO TOWER Formato verticale 	VERSIONE INVERTER		Unico Tower 25 HP RVA (02153)* A
UNICO TWIN Per due ambienti 	VERSIONE ON/OFF		
UNICO EASY Formato consolle 	VERSIONE ON/OFF	Unico Easy S1 SF (02037)	
		Unico Easy S1 HP (02036)	
		A	
UNICO R 2 kW di backup ausiliario 	VERSIONE ON/OFF		Unico R 10 HP (01495) A 

Classi di efficienza energetica in raffreddamento, temperatura ambiente esterno DB 35°C / WB 24°C; ambiente interno DB 27°C / WB 19°C. Ad eccezione di tutti gli altri modelli della gamma (installabili a parete alta o bassa), Unico Tower ed Unico Easy possono essere installati solo a pavimento.



2.6÷3.0 kW	3.1÷3.5 kW
------------	------------

--	--

Unico Twin Master 30 HP RFA (02138)*	NEW	
Unico Twin Wall S1 (01996)		

A

Unico R 12 HP (01496)	
--------------------------	--

A



UNICO TOWER 25 HP RVA

1 2 3 4 5 6 7

Nuova nomenclatura

Valida per i prodotti contrassegnati*

Posizione 1: Nome linea Unico

Posizione 2: Nome gamma (AIR, EDGE, PRO, TOWER)

Posizione 3: Taglia (20, 25, 30, 35)

20=Classe fino a 2.0 kW di potenza nominale in raffreddamento

25=Classe da 2.1 kW fino a 2.5 kW di potenza nominale in raffreddamento

30=Classe da 2.6 kW fino a 3.0 kW di potenza nominale in raffreddamento

35=Classe da 3.1 kW fino a 3.5 kW di potenza nominale in raffreddamento

Posizione 4: Specifica di funzionamento (SF=solo freddo, HP=pompa di calore)

Posizione 5: Refrigerante (E=R32, R=R410A)

Posizione 6: Tecnologia compressore (V=inverter, F=on/off)

Posizione 7: Specifica normativa Paese (A=Europa)



Climatizzatore con gas R410A
100% rigenerato



Climatizzatore con gas R32 a
basso GWP





UNICO AIR

Il più sottile (solo 16 cm di spessore)

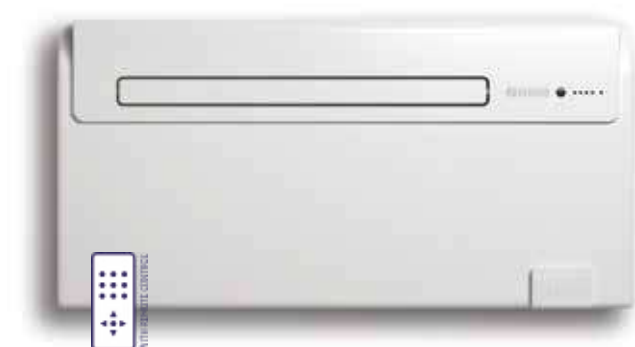

SLIM DESIGN

Tutta la tecnologia di Unico in soli 16 cm di spessore. Unico Air è il climatizzatore senza unità esterna più sottile di sempre.



SILENT SYSTEM

Grazie a materiali fonoassorbenti e anti-vibranti, Unico Air assicura i livelli di rumorosità più bassi della gamma. La pressione sonora scende fino a 27 dB(A)*



PURE SYSTEM

Dotato di sistema multi-filtraggio, composto da filtro elettrostatico (con funzione anti-polvere) e filtro a carboni attivi (efficace contro i cattivi odori).

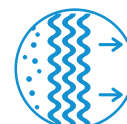

CARATTERISTICHE

- Potenza: 1,8 kW
- Disponibile nelle versioni: SF (solo freddo) –HP (pompa di calore)
- Classe in raffreddamento: **A**
- Gas refrigerante: R410A
- Ampio flap per una diffusione omogenea dell'aria nell'ambiente
- Dotato di sistema multi-filtraggio, composto da filtro elettrostatico (con funzione anti-polvere) e filtro a carboni attivi (efficace contro i cattivi odori).
- Telecomando multifunzione

FUNZIONI

- **Raffrescamento, riscaldamento** (solo HP), **deumidificazione e ventilazione**
- **Funzione Auto:** modula i parametri di funzionamento in relazione alla temperatura dell'ambiente.
- **Funzione Sleep:** aumenta gradualmente la temperatura impostata e garantisce una rumorosità ridotta per un maggior benessere notturno.
- **Funzione scarico condensa:** scarico automatico in modalità cooling.
- **Timer 24h**

DIMENSIONI E PESO



		8
A	mm	978
B	mm	164
C	mm	491
Peso netto	kg	37

* Misurazione in camera semi anecoica a 2m di distanza sola ventilazione.

DATI TECNICI

			Unico Air 8 SF	Unico Air 8 HP
CODICE PRODOTTO			01503	01504
CODICE EAN			8021183015034	8021183015041
Potenza raffreddamento (min/max)		kW	-	-
Potenza riscaldamento (min/max)		kW	-	-
Capacità nominale di raffreddamento (1)	Pnominale	kW	1,8	1,8
Capacità nominale di riscaldamento (1)	Pnominale	kW	-	1,7
Potenza nominale assorbita per il raffreddamento (1)	PEER	kW	0,7	0,7
Assorbimento nominale per il raffreddamento (1)		A	3,1	3,1
Potenza nominale assorbita per il riscaldamento (1)	PCOP	kW	-	0,5
Assorbimento nominale per il riscaldamento (1)		A	-	2,5
Indice di efficienza energetica nominale (1)	EERd		2,6	2,6
Coefficiente di efficienza nominale (1)	COPd		-	3,1
Classe di efficienza energetica in raffreddamento (1)				
Classe di efficienza energetica in riscaldamento (1)			-	
Consumo di energia in modo "termostato spento"	PTO	W	14,0	14,0
Consumo di energia in modo "attesa" (EN 62301)	PSB	W	0,5	0,5
Consumo di energia per apparecchiature a doppio condotto (1) - raffreddamento	QDD	kWh/h	0,7	0,7
Consumo di energia per apparecchiature a doppio condotto (1) - riscaldamento	QDD	kWh/h	-	0,5
Tensione di alimentazione		V-F-Hz	230-1-50	230-1-50
Tensione di alimentazione (min/max)		V	198 / 264	198 / 264
Potenza assorbita in modalità raffreddamento (min/max)		kW	-	-
Assorbimento in modalità raffreddamento (min/max)		A	-	-
Potenza assorbita in modalità riscaldamento (min/max)		kW	-	-
Assorbimento in modalità riscaldamento (min/max)		A	-	-
Potenza assorbita massima con resistenza elettrica di riscaldamento		kW	-	-
Assorbimento massimo con resistenza elettrica di riscaldamento		A	-	-
Capacità di deumidificazione		l/h	0,6	0,6
Portata aria ambiente in raffreddamento (max/med/min)		m³/h	215/180/150	215/180/150
Portata aria ambiente in riscaldamento (max/med/min)		m³/h	-	215/180/150
Portata aria ambiente con resistenza elettrica di riscaldamento		m³/h	-	-
Portata aria esterna in raffreddamento (max/min)		m³/h	380	380
Portata aria esterna in riscaldamento (max/min)		m³/h	-	380
Numero velocità di ventilazione interna			3	3
Numero velocità di ventilazione esterna			1	1
Diametro fori parete		mm	162	162
Resistenza elettrica di riscaldamento			-	-
Portata massima telecomando (distanza/angolo)		m / °	8 / ±80°	8 / ±80°
Dimensioni (Larg. x Alt. x Prof.) (senza imballo)		mm	978 x 491 x 164	978 x 491 x 164
Dimensioni (Larg. x Alt. x Prof.) (con imballo)		mm	1060 x 595 x 250	1060 x 595 x 250
Peso (senza imballo)		kg	37	37
Peso (con imballo)		kg	41	41
Pressione sonora interna (Min/Max) (2)		dB(A)	27-38	27-38
Livello di potenza sonora interno (EN 12102)	LWA	dB(A)	53	53
Grado di protezione degli involucri			IP 20	IP 20
Gas refrigerante*		Tipo	R410A	R410A
Potenziale di riscaldamento globale	GWP		2088	2088
Carica gas refrigerante		kg	0,47	0,47
Max pressione di esercizio		MPa	4,20	4,20
Cavo di alimentazione (N° poli x sezione mmq)			3 x 1,5	3 x 1,5

CONDIZIONI LIMITE DI FUNZIONAMENTO

Temperatura ambiente interno	Temperature massime di esercizio in raffreddamento	DB 35°C - WB 24°C
	Temperature minime di esercizio in raffreddamento	DB 18°C
	Temperature massime di esercizio in riscaldamento	DB 27°C
	Temperature minime di esercizio in riscaldamento	-
Temperatura ambiente esterno	Temperature massime di esercizio in raffreddamento	DB 43°C - WB 32°C
	Temperature minime di esercizio in raffreddamento	-
	Temperature massime di esercizio in riscaldamento	DB 24°C - WB 18°C
	Temperature minime di esercizio in riscaldamento	DB -15°C

(1) Condizioni di prova: i dati si riferiscono alla norma EN14511 - MODO RISCALDAMENTO: Temperatura ambiente esterno DB 7°C / WB 6°C; ambiente interno DB 20°C / WB 15°C - MODO RAFFREDDAMENTO: Temperatura ambiente esterno DB 35°C / WB 24°C; ambiente interno DB 27°C / WB 19°C

(2) Dichiarazione dati test in camera semi anecoica a 2m di distanza, pressione minima in sola ventilazione.

* Apparecchiatura ermeticamente sigillata contenente GAS fluorurato con GWP equivalente 2088.

UNICO AIR

Il più sottile, con motore inverter

Italian design by:



SFD
Sara Ferrari Design



GAS RIGENERATO

Utilizza solo R410A rigenerato: un refrigerante identico all'originale, ma recuperato da impianti esistenti. Per un'economia sempre più circolare.



SLIM DESIGN

Tutta la tecnologia di Unico in soli 16 cm di spessore. Unico Air è il climatizzatore senza unità esterna più sottile di sempre.



SILENT SYSTEM

Grazie a materiali fonoassorbenti e anti-vibranti, Unico Air assicura i livelli di rumorosità più bassi della gamma. La pressione sonora scende fino a 27 dB(A)*



CARATTERISTICHE

- Potenza max: 2,7 kW
- Disponibile nella versione SF (solo freddo)
- Classe in raffreddamento: **A**
- Gas refrigerante: R410A rigenerato
- Ampio flap per una diffusione omogenea dell'aria nell'ambiente
- Dotato di sistema multi-filtraggio, composto da filtro elettrostatico (con funzione anti-polvere) e filtro a carboni attivi (efficace contro i cattivi odori).
- Telecomando multifunzione

FUNZIONI

- **Raffrescamento, deumidificazione e ventilazione**
- **Funzione Economy:** consente il risparmio energetico, ottimizzando automaticamente le prestazioni della macchina
- **Funzione Auto:** modula i parametri di funzionamento in relazione alla temperatura dell'ambiente.
- **Funzione Sleep:** aumenta gradualmente la temperatura impostata e garantisce una rumorosità ridotta per un maggior benessere notturno.
- **Timer 24h**

DIMENSIONI E PESO



		10
A	mm	978
B	mm	164
C	mm	500
Peso netto	kg	39

* Misurazione in camera semi anecoica a 2m di distanza sola ventilazione.

DATI TECNICI
Unico Air Inverter 10 SF

CODICE PRODOTTO			01997
CODICE EAN			8021183019971
Potenza raffreddamento (min/max)		kW	1,2/2,7
Potenza riscaldamento (min/max)		kW	-
Capacità nominale di raffreddamento (1)	Pnominale	kW	2,3
Capacità nominale di riscaldamento (1)	Pnominale	kW	-
Potenza nominale assorbita per il raffreddamento (1)	PEER	kW	0,9
Assorbimento nominale per il raffreddamento (1)		A	3,9
Potenza nominale assorbita per il riscaldamento (1)	PCOP	kW	-
Assorbimento nominale per il riscaldamento (1)		A	-
Indice di efficienza energetica nominale (1)	EERd		2,6
Coefficiente di efficienza nominale (1)	COPd		-
Classe di efficienza energetica in raffreddamento (1)			
Classe di efficienza energetica in riscaldamento (1)			-
Consumo di energia in modo "termostato spento"	PTO	W	33
Consumo di energia in modo "attesa" (EN 62301)	PSB	W	0,5
Consumo di energia per apparecchiature a doppio condotto (1) - raffreddamento	QDD	kWh/h	0,9
Consumo di energia per apparecchiature a doppio condotto (1) - riscaldamento	QDD	kWh/h	-
Tensione di alimentazione		V-F-Hz	230-1-50
Tensione di alimentazione (min/max)		V	198 / 264
Potenza assorbita in modalità raffreddamento (min/max)		KW	0,4/1,1
Assorbimento in modalità raffreddamento (min/max)		A	1,8-4,1
Potenza assorbita in modalità riscaldamento (min/max)		KW	-
Assorbimento in modalità riscaldamento (min/max)		A	-
Potenza assorbita massima con resistenza elettrica di riscaldamento		kW	-
Assorbimento massimo con resistenza elettrica di riscaldamento		A	-
Capacità di deumidificazione		l/h	0,8
Portata aria ambiente in raffreddamento (max/med/min)		m³/h	235/180/150
Portata aria ambiente in riscaldamento (max/med/min)		m³/h	-
Portata aria ambiente con resistenza elettrica di riscaldamento		m³/h	-
Portata aria esterna in raffreddamento (max/min)		m³/h	380 / 190
Portata aria esterna in riscaldamento (max/min)		m³/h	-
Numero velocità di ventilazione interna			3
Numero velocità di ventilazione esterna			2
Diametro fori parete		mm	162
Resistenza elettrica di riscaldamento			-
Portata massima telecomando (distanza/angolo)		m / °	8 / ±80°
Dimensioni (Larg. x Alt. x Prof.) (senza imballo)		mm	978 x 500 x 164
Dimensioni (Larg. x Alt. x Prof.) (con imballo)		mm	1060 x 595 x 250
Peso (senza imballo)		kg	39
Peso (con imballo)		kg	43
Pressione sonora interna (Min/Max) (2)		dB(A)	27-38
Livello di potenza sonora interno (EN 12102)	LWA	dB(A)	54
Grado di protezione degli involucri			IP20
Gas refrigerante*		Tipo	R410A rigenerato
Potenziale di riscaldamento globale	GWP		2088
Carica gas refrigerante		kg	0,46
Max pressione di esercizio		MPa	4,20
Cavo di alimentazione (N° poli x sezione mmq)			3 x 1,5

CONDIZIONI LIMITE DI FUNZIONAMENTO

Temperatura ambiente interno	Temperature massime di esercizio in raffreddamento	DB 35°C - WB 24°C
	Temperature minime di esercizio in raffreddamento	DB 18°C
	Temperature massime di esercizio in riscaldamento	DB 27°C
	Temperature minime di esercizio in riscaldamento	-
Temperatura ambiente esterno	Temperature massime di esercizio in raffreddamento	DB 43°C - WB 32°C
	Temperature minime di esercizio in raffreddamento	-
	Temperature massime di esercizio in riscaldamento	DB 24°C - WB 18°C
	Temperature minime di esercizio in riscaldamento	DB -15°C

(1) Condizioni di prova: i dati si riferiscono alla norma EN14511 - MODO RISCALDAMENTO: Temperatura ambiente esterno DB 7°C / WB 6°C; ambiente interno DB 20°C / WB 15°C - MODO RAFFREDDAMENTO: Temperatura ambiente esterno DB 35°C / WB 24°C; ambiente interno DB 27°C / WB 19°C

(2) Dichiarazione dati test in camera semi anecoica a 2m di distanza, pressione minima in sola ventilazione.

* Apparecchiatura ermeticamente sigillata contenente GAS fluorurato con GWP equivalente 2088.



UNICO AIR

Il più sottile, con motore inverter e gas R32



GAS A BASSO GWP

Utilizza il refrigerante R32: più efficiente e con un effetto serra ridotto di quasi il 70% (rispetto all'R410A).



SLIM DESIGN

Tutta la tecnologia di Unico in soli 16 cm di spessore. Unico Air è il climatizzatore senza unità esterna più sottile di sempre.



SILENT SYSTEM

Grazie a materiali fonoassorbenti e anti-vibranti, Unico Air assicura i livelli di rumorosità più bassi della gamma. La pressione sonora scende fino a 27 dB(A)*



CARATTERISTICHE

- Due modelli di potenza max: 2,1 kW e 2,4 kW
- Disponibile nelle versioni: SF (solo freddo) – HP (pompa di calore)
- Classe in raffreddamento: **A**
- Gas refrigerante: R32
- Ampio flap per una diffusione omogenea dell'aria nell'ambiente
- Sistema multi-filtraggio composto da filtro elettrostatico (con funzione anti-polvere) e filtro a carboni attivi (efficace contro i cattivi odori).
- Telecomando multifunzione

FUNZIONI

- **Raffrescamento, riscaldamento (solo HP), deumidificazione e ventilazione**
- **Funzione Economy:** consente il risparmio energetico, ottimizzando automaticamente le prestazioni della macchina
- **Funzione Auto:** modula i parametri di funzionamento in relazione alla temperatura dell'ambiente.
- **Funzione Sleep:** aumenta gradualmente la temperatura impostata e garantisce una rumorosità ridotta per un maggior benessere notturno.
- **Timer 24h**

DIMENSIONI E PESO

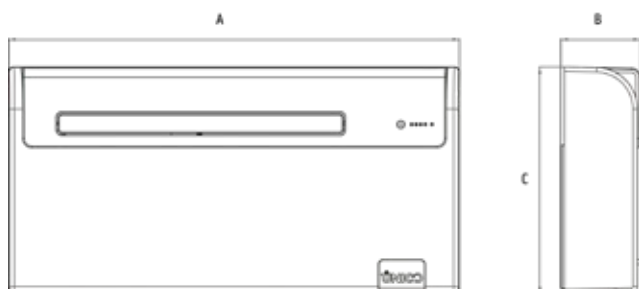

		20	25
A	mm	978	978
B	mm	164	164
C	mm	491	500
Peso netto	kg	37	39

* Misurazione in camera semi anecoica a 2m di distanza sola ventilazione.

DATI TECNICI

			Unico Air 20 SF EVA	Unico Air 20 HP EVA	Unico Air 25 SF EVA	Unico Air 25 HP EVA
CODICE PRODOTTO			02112	02111	02094	02095
CODICE EAN			8021183021127	8021183021110	8021183020946	8021183020953
Potenza raffreddamento (min/max)		kW	1,5/2,1	1,5/2,1	1,9/2,4	1,9/2,4
Potenza riscaldamento (min/max)		kW	-	1,3/1,7	-	1,8/2,3
Capacità nominale di raffreddamento (1)	Pnominale	kW	1,7	1,7	2,2	2,2
Capacità nominale di riscaldamento (1)	Pnominale	kW	-	1,6	-	2,1
Potenza nominale assorbita per il raffreddamento (1)	PEER	kW	0,7	0,7	0,8	0,8
Assorbimento nominale per il raffreddamento (1)		A	3,1	3,1	4,7	4,7
Potenza nominale assorbita per il riscaldamento (1)	PCOP	kW	-	0,5	-	0,7
Assorbimento nominale per il riscaldamento (1)		A	-	2,5	-	3,4
Indice di efficienza energetica nominale (1)	EERd		2,6	2,6	2,6	2,6
Coefficiente di efficienza nominale (1)	COPd		-	3,1	-	3,1
Classe di efficienza energetica in raffreddamento (1)						
Classe di efficienza energetica in riscaldamento (1)			-		-	
Consumo di energia in modo "termostato spento"	PTO	W	24	24	33	33
Consumo di energia in modo "attesa" (EN 62301)	PSB	W	0,5	0,5	0,5	0,5
Consumo di energia per apparecchiature a doppio condotto (1) - raffreddamento	QDD	kWh/h	0,7	0,7	0,8	0,8
Consumo di energia per apparecchiature a doppio condotto (1) - riscaldamento	QDD	kWh/h	-	0,5	-	0,7
Tensione di alimentazione		V-F-Hz	230-1-50	230-1-50	230-1-50	230-1-50
Tensione di alimentazione (min/max)		V	198 / 264	198 / 264	198 / 264	198 / 264
Potenza assorbita in modalità raffreddamento (min/max)		kW	0,5/0,9	0,5/0,9	0,7/1,1	0,7/1,1
Assorbimento in modalità raffreddamento (min/max)		A	2,4/4,1	2,4/4,1	3,7/5,3	3,7/5,3
Potenza assorbita in modalità riscaldamento (min/max)		kW	-	0,4/0,8	-	0,5/0,8
Assorbimento in modalità riscaldamento (min/max)		A	-	2,0/3,7	-	2,5/4,6
Potenza assorbita massima con resistenza elettrica di riscaldamento		kW	-	-	-	-
Assorbimento massimo con resistenza elettrica di riscaldamento		A	-	-	-	-
Capacità di deumidificazione		l/h	0,6	0,6	0,8	0,8
Portata aria ambiente in raffreddamento (max/med/min)		m³/h	235/180/150	235/180/150	235/180/150	235/180/150
Portata aria ambiente in riscaldamento (max/med/min)		m³/h	-	235/180/150	-	190/170/150
Portata aria ambiente con resistenza elettrica di riscaldamento		m³/h	-	-	-	-
Portata aria esterna in raffreddamento (max/min)		m³/h	380/190	380/190	380/190	380/190
Portata aria esterna in riscaldamento (max/min)		m³/h	-	380/190	-	380/190
Numero velocità di ventilazione interna			3	3	3	3
Numero velocità di ventilazione esterna			2	2	2	2
Diametro fori parete		mm	162	162	162	162
Resistenza elettrica di riscaldamento			-	-	-	-
Portata massima telecomando (distanza/angolo)		m / °	8 / ±80°	8 / ±80°	8 / ±80°	8 / ±80°
Dimensioni (Larg. x Alt. x Prof.) (senza imballo)		mm	978 x 491 x 164	978 x 491 x 164	978 x 500 x 164	978 x 500 x 164
Dimensioni (Larg. x Alt. x Prof.) (con imballo)		mm	1060 x 595 x 250	1060 x 595 x 250	1060 x 595 x 250	1060 x 595 x 250
Peso (senza imballo)		kg	37	37	39	39
Peso (con imballo)		kg	41	41	43	43
Pressione sonora interna (Min/Max) (2)		dB(A)	27-38	27-38	27-38	27-38
Livello di potenza sonora interno (EN 12102)	LWA	dB(A)	53	53	54	54
Grado di protezione degli involucri			IP20	IP20	IP20	IP20
Gas refrigerante*		Tipo	R32	R32	R32	R32
Potenziale di riscaldamento globale	GWP		675	675	675	675
Carica gas refrigerante		kg	0,28	0,28	0,37	0,37
Max pressione di esercizio		MPa	4,28	4,28	4,28	4,28
Cavo di alimentazione (N° poli x sezione mmq)			3 x 1,5	3 x 1,5	3 x 1,5	3 x 1,5

CONDIZIONI LIMITE DI FUNZIONAMENTO

Temperatura ambiente interno	Temperature massime di esercizio in raffreddamento	DB 35°C - WB 24°C
	Temperature minime di esercizio in raffreddamento	DB 18°C
	Temperature massime di esercizio in riscaldamento	DB 27°C
	Temperature minime di esercizio in riscaldamento	-
Temperatura ambiente esterno	Temperature massime di esercizio in raffreddamento	DB 43°C - WB 32°C
	Temperature minime di esercizio in raffreddamento	-
	Temperature massime di esercizio in riscaldamento	DB 24°C - WB 18°C
	Temperature minime di esercizio in riscaldamento	DB -15°C

(1) Condizioni di prova: i dati si riferiscono alla norma EN14511 - MODO RISCALDAMENTO: Temperatura ambiente esterno DB 7°C / WB 6°C; ambiente interno DB 20°C / WB 15°C - MODO RAFFREDDAMENTO: Temperatura ambiente esterno DB 35°C / WB 24°C; ambiente interno DB 27°C / WB 19°C

(2) Dichiarazione dati test in camera semi anecoica a 2m di distanza, pressione minima in sola ventilazione.

* Apparecchiatura ermeticamente sigillata contenente GAS fluorurato con GWP equivalente 675.

NEW

UNICO EDGE

2.7 kW di potenza

Italian design by:

ercoli+garlandini

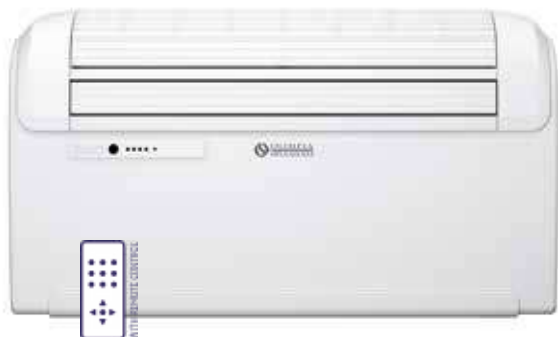

NUOVO DESIGN

Progettato dallo studio italiano Ercoli+Garlandini, si distingue per le linee morbide, dal gusto retrò, abbinato ad una texture dalla forte personalità.



PURE SYSTEM

Dotato di sistema multi-filtraggio, composto da filtro elettrostatico (con funzione anti-polvere) e filtro a carboni attivi (efficace contro i cattivi odori).

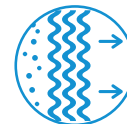

POMPA DI CALORE

Disponibile anche nella versione HP, con funzione pompa di calore, per sostituire il riscaldamento tradizionale nelle stagioni intermedie o potenziarlo.



CARATTERISTICHE

- Potenza: 2,7 kW
- Disponibile nelle versioni: SF (solo freddo) – HP (pompa di calore)
- Classe in raffreddamento: **A**
- Gas refrigerante: R410A
- Dotato di sistema multi-filtraggio, composto da filtro elettrostatico (con funzione anti-polvere) e filtro a carboni attivi (efficace contro i cattivi odori).
- Telecomando multifunzione

FUNZIONI

- **Raffrescamento, riscaldamento** (solo HP), **deumidificazione e ventilazione**
- **Funzione Auto:** modula i parametri di funzionamento in relazione alla temperatura dell'ambiente.
- **Funzione Sleep:** aumenta gradualmente la temperatura impostata e garantisce una rumorosità ridotta per un maggior benessere notturno.
- **Timer 24h**

DIMENSIONI E PESO

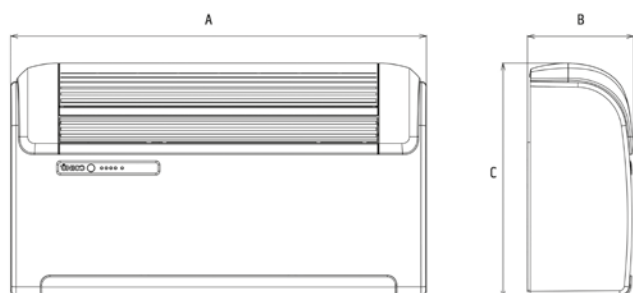

		30
A	mm	902
B	mm	229
C	mm	516
Peso netto	kg	40

DATI TECNICI			Unico Edge 30 SF RFA	Unico Edge 30 HP RFA
CODICE PRODOTTO			02132	02133
CODICE EAN			8021183021325	8021183021332
Potenza raffreddamento (min/max)		kW	-	-
Potenza riscaldamento (min/max)		kW	-	-
Capacità nominale di raffreddamento (1)	Pnominale	kW	2,7	2,7
Capacità nominale di riscaldamento (1)	Pnominale	kW	-	2,5
Potenza nominale assorbita per il raffreddamento (1)	PEER	kW	1,0	1,0
Assorbimento nominale per il raffreddamento (1)		A	4,3	4,3
Potenza nominale assorbita per il riscaldamento (1)	PCOP	kW	-	0,8
Assorbimento nominale per il riscaldamento (1)		A	-	3,3
Indice di efficienza energetica nominale (1)	EERd		2,6	2,6
Coefficiente di efficienza nominale (1)	COPd		-	3,1
Classe di efficienza energetica in raffreddamento (1)				
Classe di efficienza energetica in riscaldamento (1)			-	
Consumo di energia in modo "termostato spento"	PTO	W	14,0	14,0
Consumo di energia in modo "attesa" (EN 62301)	PSB	W	0,5	0,5
Consumo di energia per apparecchiature a doppio condotto (1) - raffreddamento	QDD	kWh/h	1,0	1,0
Consumo di energia per apparecchiature a doppio condotto (1) - riscaldamento	QDD	kWh/h	-	0,8
Tensione di alimentazione		V-F-Hz	230-1-50	230-1-50
Tensione di alimentazione (min/max)		V	198 / 264	198 / 264
Potenza assorbita in modalità raffreddamento (min/max)		kW	-	-
Assorbimento in modalità raffreddamento (min/max)		A	-	-
Potenza assorbita in modalità riscaldamento (min/max)		kW	-	-
Assorbimento in modalità riscaldamento (min/max)		A	-	-
Potenza assorbita massima con resistenza elettrica di riscaldamento		kW	-	-
Assorbimento massimo con resistenza elettrica di riscaldamento		A	-	-
Capacità di deumidificazione		l/h	0,9	1,1
Portata aria ambiente in raffreddamento (max/med/min)		m³/h	490 / 430 / 360	490 / 430 / 360
Portata aria ambiente in riscaldamento (max/med/min)		m³/h	-	450 / 400 / 330
Portata aria ambiente con resistenza elettrica di riscaldamento		m³/h	-	-
Portata aria esterna in raffreddamento (max/min)		m³/h	520 / 350	500 / 340
Portata aria esterna in riscaldamento (max/min)		m³/h	-	500 / 340
Numero velocità di ventilazione interna			3	3
Numero velocità di ventilazione esterna			3	3
Diametro fori parete **		mm	162/202	162/202
Resistenza elettrica di riscaldamento			-	-
Portata massima telecomando (distanza/angolo)		m / °	8 / ±80°	8 / ±80°
Dimensioni (Larg. x Alt. x Prof.) (senza imballo)		mm	902 x 516 x 229	902 x 516 x 229
Dimensioni (Larg. x Alt. x Prof.) (con imballo)		mm	980 x 610 x 350	980 x 610 x 350
Peso (senza imballo)		kg	40	40
Peso (con imballo)		kg	44	44
Pressione sonora interna (Min/Max) (2)		dB(A)	33-42	33-42
Livello di potenza sonora interno (EN 12102)	LWA	dB(A)	57	57
Grado di protezione degli involucri			IP20	IP 20
Gas refrigerante*		Tipo	R410A	R410A
Potenziale di riscaldamento globale	GWP		2088	2088
Carica gas refrigerante		kg	0,54	0,55
Max pressione di esercizio		MPa	3,6	3,6
Cavo di alimentazione (N° poli x sezione mmq)			3 x 1,5	3 x 1,5

CONDIZIONI LIMITE DI FUNZIONAMENTO

Temperatura ambiente interno	Temperature massime di esercizio in raffreddamento	DB 35°C - WB 24°C
	Temperature minime di esercizio in raffreddamento	DB 18°C
	Temperature massime di esercizio in riscaldamento	DB 27°C
	Temperature minime di esercizio in riscaldamento	-
Temperatura ambiente esterno	Temperature massime di esercizio in raffreddamento	DB 43°C - WB 32°C
	Temperature minime di esercizio in raffreddamento	-
	Temperature massime di esercizio in riscaldamento	DB 24°C - WB 18°C
	Temperature minime di esercizio in riscaldamento	DB -15°C

(1) Condizioni di prova: i dati si riferiscono alla norma EN14511 - MODO RISCALDAMENTO: Temperatura ambiente esterno DB 7°C / WB 6°C; ambiente interno DB 20°C / WB 15°C - MODO RAFFREDDAMENTO: Temperatura ambiente esterno DB 35°C / WB 24°C; ambiente interno DB 27°C / WB 19°C

(2) Dichiarazione dati test in camera semi anecoica a 2m di distanza, pressione minima in sola ventilazione.

* Apparecchiatura ermeticamente sigillata contenente GAS fluorurato con GWP equivalente 2088.

** Macchina fornita con griglie per fori parete 202 mm. Qualora necessario per la sostituzione di un vecchio Unico, la macchina può essere installata anche con fori da 162 mm di diametro.

UNICO EDGE



ercoli+garlandini

Fino a 3.0 kW di potenza, con motore inverter e gas R32



GAS A BASSO GWP

Utilizza il refrigerante R32: più efficiente e con un effetto serra ridotto di quasi il 70% (rispetto all'R410A).



DESIGN PREMIATO

Progettato dallo studio italiano Ercoli+Garlandini, si distingue per le linee morbide, dal gusto retrò, abbinato ad una texture dalla forte personalità.



PURE SYSTEM

Dotato di sistema multi-filtraggio, composto da filtro elettrostatico (con funzione anti-polvere) e filtro a carboni attivi (efficace contro i cattivi odori).

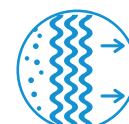

CARATTERISTICHE

- Potenza max: 3,0 kW
- Disponibile nelle versioni: SF (solo freddo) – HP (pompa di calore)
- Classe in raffreddamento: **A**
- Gas refrigerante: R32
- Ampio flap per una diffusione omogenea dell'aria nell'ambiente
- Sistema multi-filtraggio composto da filtro elettrostatico (con funzione anti-polvere) e filtro a carboni attivi (efficace contro i cattivi odori).
- Telecomando multifunzione

FUNZIONI

- **Raffrescamento, riscaldamento** (solo HP), **deumidificazione e ventilazione**
- **Funzione Economy:** consente il risparmio energetico, ottimizzando automaticamente le prestazioni della macchina
- **Funzione Auto:** modula i parametri di funzionamento in relazione alla temperatura dell'ambiente.
- **Funzione Sleep:** aumenta gradualmente la temperatura impostata e garantisce una rumorosità ridotta per un maggior benessere notturno.
- **Timer 24h**

DIMENSIONI E PESO

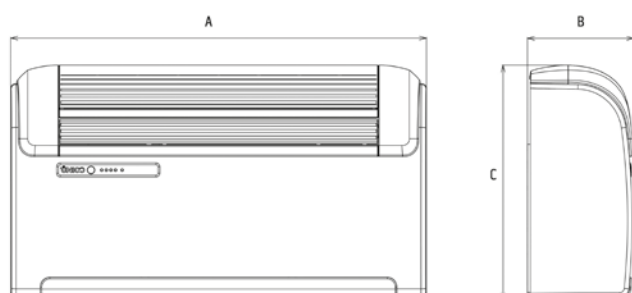

		30
A	mm	902
B	mm	229
C	mm	506
Peso netto	kg	39/40

DATI TECNICI			Unico Edge 30 SF EVA	Unico Edge 30 HP EVA
CODICE PRODOTTO			02116	02115
CODICE EAN			8021183021165	8021183021158
Potenza raffreddamento (min/max)		kW	1,9/3,0	1,9/3,0
Potenza riscaldamento (min/max)		kW	-	1,9/3,1
Capacità nominale di raffreddamento (1)	Pnominale	KW	2,7	2,7
Capacità nominale di riscaldamento (1)	Pnominale	kW	-	2,4
Potenza nominale assorbita per il raffreddamento (1)	PEER	kW	1,0	1,0
Assorbimento nominale per il raffreddamento (1)		A	5,0	5,0
Potenza nominale assorbita per il riscaldamento (1)	PCOP	kW	-	0,8
Assorbimento nominale per il riscaldamento (1)		A	-	3,8
Indice di efficienza energetica nominale (1)	EERd		2,6	2,6
Coefficiente di efficienza nominale (1)	COPd		-	3,1
Classe di efficienza energetica in raffreddamento (1)				
Classe di efficienza energetica in riscaldamento (1)			-	
Consumo di energia in modo "termostato spento"	PTO	W	29	29
Consumo di energia in modo "attesa" (EN 62301)	PSB	W	0,5	0,5
Consumo di energia per apparecchiature a doppio condotto (1) - raffreddamento	QDD	kWh/h	1,0	1,0
Consumo di energia per apparecchiature a doppio condotto (1) - riscaldamento	QDD	kWh/h	-	0,8
Tensione di alimentazione		V-F-Hz	230-1-50	230-1-50
Tensione di alimentazione (min/max)		V	198 / 264	198 / 264
Potenza assorbita in modalità raffreddamento (min/max)		kW	0,7/1,4	0,7/1,4
Assorbimento in modalità raffreddamento (min/max)		A	3,4/6,6	3,4/6,6
Potenza assorbita in modalità riscaldamento (min/max)		kW	-	0,6/1,1
Assorbimento in modalità riscaldamento (min/max)		A	-	3,1/5,8
Potenza assorbita max. con resistenza elettrica di riscald.		kW	-	-
Assorbimento max. con resistenza elettrica di riscald.		A	-	-
Capacità di deumidificazione		l/h	1,1	1,1
Portata aria ambiente in raffreddamento (max/med/min)		m³/h	490 / 430 / 360	490 / 430 / 360
Portata aria ambiente in riscaldamento (max/med/min)		m³/h	-	490 / 430 / 360
Portata aria ambiente con resistenza elettrica di riscald.		m³/h	-	-
Portata aria esterna in raffreddamento (max/min)		m³/h	520 / 350	500 / 340
Portata aria esterna in riscaldamento (max/min)		m³/h	-	500 / 340
Numero velocità di ventilazione interna			3	3
Numero velocità di ventilazione esterna			6	6
Diametro fori parete **		mm	162/202	162/202
Resistenza elettrica di riscaldamento			-	-
Portata massima telecomando (distanza/angolo)		m / °	8 / ±80°	8 / ±80°
Dimensioni (Larg. x Alt. x Prof.) (senza imballo)		mm	902 x 506 x 229	902 x 506 x 229
Dimensioni (Larg. x Alt. x Prof.) (con imballo)		mm	980 x 610 x 350	980 x 610 x 350
Peso (senza imballo)		kg	39	40
Peso (con imballo)		kg	43	43
Pressione sonora interna (Min/Max) (2)		dB(A)	33-43	33-43
Livello di potenza sonora interno (EN 12102)	LWA	dB(A)	58	58
Grado di protezione degli involucri			IP 20	IP 20
Gas refrigerante*		Tipo	R32	R32
Potenziale di riscaldamento globale	GWP		675	675
Carica gas refrigerante		kg	0,42	0,42
Max pressione di esercizio		MPa	4,28	4,28
Cavo di alimentazione (N° poli x sezione m²)			3 x 1,5	3 x 1,5

CONDIZIONI LIMITE DI FUNZIONAMENTO

Temperatura ambiente interno	Temperature massime di esercizio in raffreddamento	DB 35°C - WB 24°C
	Temperature minime di esercizio in raffreddamento	DB 18°C
	Temperature massime di esercizio in riscaldamento	DB 27°C
	Temperature minime di esercizio in riscaldamento	-
Temperatura ambiente esterno	Temperature massime di esercizio in raffreddamento	DB 43°C - WB 32°C
	Temperature minime di esercizio in raffreddamento	-
	Temperature massime di esercizio in riscaldamento	DB 24°C - WB 18°C
	Temperature minime di esercizio in riscaldamento	DB -15°C

(1) Condizioni di prova: i dati si riferiscono alla norma EN14511 - MODO RISCALDAMENTO: Temperatura ambiente esterno DB 7°C / WB 6°C; ambiente interno DB 20°C / WB 15°C - MODO RAFFREDDAMENTO: Temperatura ambiente esterno DB 35°C / WB 24°C; ambiente interno DB 27°C / WB 19°C

(2) Dichiarazione dati test in camera semi anecoica a 2m di distanza, pressione minima in sola ventilazione.

* Apparecchiatura ermeticamente sigillata contenente GAS fluorurato con GWP equivalente 675.

** Macchina fornita con griglie per fori parete 202 mm. Qualora necessario per la sostituzione di un vecchio Unico, la macchina può essere installata anche con fori da 162 mm di diametro.

UNICO PRO

Il più potente ed efficiente, con motore inverter



Italian design by:
Matteo Thun
 MATTEO THUN & ANTONIO RODRIGUEZ

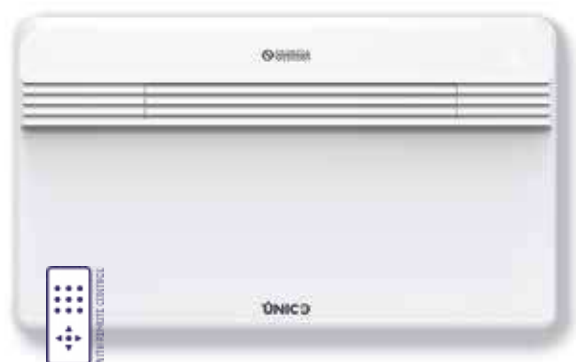

POTENZA ED EFFICIENZA

Super potenza refrigerante ed elevata classe di efficienza (fino alla A+).



NUOVO INVERTER SYSTEM

Motore inverter di nuova generazione, con ampio range di frequenze, ventilatori DC inverter e gestione elettronica della valvola di espansione.



DESIGN PREMIATO

Progettato da Matteo Thun e Antonio Rodriguez, si distingue per le linee essenziali ed originali, premiate da numerosi concorsi internazionali.



CARATTERISTICHE

- Due modelli di potenza max: 3,4 kW e 3,5 kW
- Disponibile nella versione: HP (pompa di calore)
- Classe in raffreddamento: fino alla **A+**
- Gas refrigerante: R410A
- I componenti interni sono tutti accessibili dal fronte a macchina già installata
- Ampio flap per una diffusione omogenea dell'aria nell'ambiente
- Dotato di sistema multi-filtraggio, composto da filtro elettrostatico (con funzione anti-polvere) e filtro a carboni attivi (efficace contro i cattivi odori).
- Display retroilluminato con comandi touch a bordo macchina
- Telecomando multifunzione con display LCD di serie

FUNZIONI

- **Raffrescamento, riscaldamento, deumidificazione e ventilazione**
- **Funzione Economy:** consente il risparmio energetico, ottimizzando automaticamente le prestazioni della macchina
- **Funzione Auto:** modula i parametri di funzionamento in relazione alla temperatura dell'ambiente.
- **Funzione Silent Mode:** modalità che setta la macchina alla minima rumorosità. Il compressore e i ventilatori vengono impostati per ridurre la potenza sonora fino a -10 dB(A).
- **Timer 24h**

DIMENSIONI E PESO

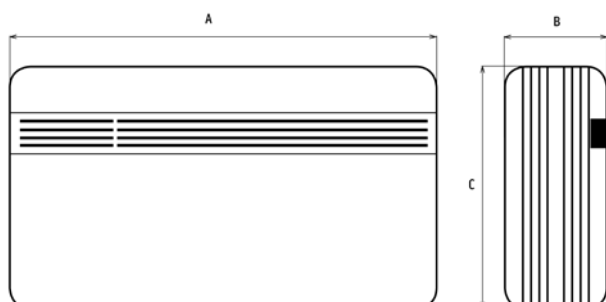

		12/14
A	mm	903
B	mm	215
C	mm	520
Peso netto	kg	39

			OUT	OUT
DATI TECNICI			Unico Pro Inverter 12 HP A+	Unico Pro Inverter 14 HP
CODICE PRODOTTO			01866	01868
CODICE EAN			8021183018660	8021183018684
Potenza raffreddamento (min/max)		kW	1,7 / 3,4	1,7 / 3,5
Potenza riscaldamento (min/max)		kW	1,5 / 3,0	1,5 / 3,2
Capacità nominale di raffreddamento (1)	Pnominale	kW	2,2	2,9
Capacità nominale di riscaldamento (1)	Pnominale	kW	2,4	2,6
Potenza nominale assorbita per il raffreddamento (1)	PEER	kW	0,7	1,1
Assorbimento nominale per il raffreddamento (1)		A	3,1	4,9
Potenza nominale assorbita per il riscaldamento (1)	PCOP	kW	0,8	0,8
Assorbimento nominale per il riscaldamento (1)		A	3,4	3,7
Indice di efficienza energetica nominale (1)	EERd		3,1	2,6
Coefficiente di efficienza nominale (1)	COPd		3,1	3,1
Classe di efficienza energetica in raffreddamento (1)				
Classe di efficienza energetica in riscaldamento (1)				
Consumo di energia in modo "termostato spento"	PTO	W	22	22
Consumo di energia in modo "attesa" (EN 62301)	PSB	W	0,5	0,5
Consumo di energia per apparecchiature a doppio condotto (1) - raffreddamento	QDD	kWh/h	0,7	1,1
Consumo di energia per apparecchiature a doppio condotto (1) - riscaldamento	QDD	kWh/h	0,8	0,8
Potenza raffreddamento con funzione Silent Mode		kW	1,7	1,7
Potenza riscaldamento con funzione Silent Mode		kW	1,5	1,5
Tensione di alimentazione	V-F-Hz		230-1-50	230-1-50
Tensione di alimentazione (min/max)	V		198 / 264	198 / 264
Potenza assorbita in modalità raffreddamento (min/max)		kW	0,5/1,7	0,5/1,7
Assorbimento in modalità raffreddamento (min/max)		A	3,5-7,5	3,5-7,5
Potenza assorbita in modalità riscaldamento (min/max)		kW	0,4/1,4	0,4/1,5
Assorbimento in modalità riscaldamento (min/max)		A	3,1-6,2	3,1-6,2
Potenza assorbita massima con resistenza elettrica di riscaldamento		kW	-	-
Assorbimento massimo con resistenza elettrica di riscaldamento		A	-	-
Capacità di deumidificazione	l/h		1,3	1,4
Portata aria ambiente in raffreddamento (max/med/min)	m³/h		490 / 390 / 350	490 / 390 / 350
Portata aria ambiente in riscaldamento (max/med/min)	m³/h		490 / 390 / 350	490 / 390 / 350
Portata aria ambiente con resistenza elettrica di riscaldamento	m³/h		-	-
Portata aria esterna in raffreddamento (max/min)	m³/h		600 / 120	600 / 120
Portata aria esterna in riscaldamento (max/min)	m³/h		600 / 120	600 / 120
Numero velocità di ventilazione interna			3	3
Numero velocità di ventilazione esterna			6	6
Diametro fori parete **	mm		162/202	162/202
Resistenza elettrica di riscaldamento			-	-
Portata massima telecomando (distanza/angolo)	m / °		8 / ±80°	8 / ±80°
Dimensioni (Larg. x Alt. x Prof.) (senza imballo)	mm		903 x 520 x 215	903 x 520 x 215
Dimensioni (Larg. x Alt. x Prof.) (con imballo)	mm		980 x 610 x 330	980 x 610 x 330
Peso (senza imballo)	kg		39	39
Peso (con imballo)	kg		42	42
Pressione sonora interna (Min/Max) (2)		dB(A)	32-43	32-43
Livello di potenza sonora interno (EN 12102)	LWA	dB(A)	57	59
Livello di pressione sonora Silent Mode		dB(A)	34	34
Livello di potenza sonora Silent Mode	LWA	dB(A)	49	49
Grado di protezione degli involucri			IP20	IP20
Gas refrigerante*		Tipo	R410A	R410A
Potenziale di riscaldamento globale	GWP		2088	2088
Carica gas refrigerante		kg	0,58	0,58
Max pressione di esercizio		MPa	4,20	4,20
Cavo di alimentazione (N° poli x sezione mmq)			3 x 1,5	3 x 1,5

CONDIZIONI LIMITE DI FUNZIONAMENTO

Temperatura ambiente interno	Temperature massime di esercizio in raffreddamento	DB 35°C - WB 24°C
	Temperature minime di esercizio in raffreddamento	DB 18°C
	Temperature massime di esercizio in riscaldamento	DB 27°C
	Temperature minime di esercizio in riscaldamento	-
Temperatura ambiente esterno	Temperature massime di esercizio in raffreddamento	DB 43°C - WB 32°C
	Temperature minime di esercizio in raffreddamento	-
	Temperature massime di esercizio in riscaldamento	DB 24°C - WB 18°C
	Temperature minime di esercizio in riscaldamento	DB -15°C

(1) Condizioni di prova: i dati si riferiscono alla norma EN14511 - MODO RISCALDAMENTO: Temperatura ambiente esterno DB 7°C / WB 6°C; ambiente interno DB 20°C / WB 15°C - MODO

RAFFREDDAMENTO: Temperatura ambiente esterno DB 35°C / WB 24°C; ambiente interno DB 27°C / WB 19°C

(2) Dichiarazione dati test in camera semi anecoica a 2m di distanza, pressione minima in sola ventilazione.

* Apparecchiatura ermeticamente sigillata contenente GAS fluorurato con GWP equivalente 2088

** Macchina fornita con griglie per fori parete 202 mm. Qualora necessario per la sostituzione di un vecchio Unico, la macchina può essere installata anche con fori da 162 mm di diametro.

UNICO PRO

Il più potente ed efficiente, con motore inverter e gas R32

Italian design by:



Mattéo Thun
MATTÉO THUN & ANTONIO RODRIGUEZ

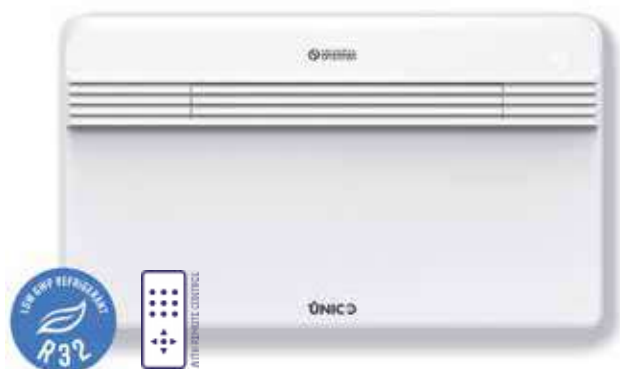

GAS A BASSO GWP

Utilizza il refrigerante R32: più efficiente e con un effetto serra ridotto di quasi il 70% (rispetto all'R410A).



POTENZA ED EFFICIENZA

Super potenza refrigerante ed elevata classe di efficienza (fino alla A+).



NUOVO INVERTER SYSTEM

Motore inverter di nuova generazione, con ampio range di frequenze, ventilatori DC inverter e gestione elettronica della valvola di espansione.



CARATTERISTICHE

- Due modelli di potenza max: 3,2 kW e 3,4 kW
- Disponibile nella versione: HP (pompa di calore)
- Classe in raffreddamento: fino alla **A+**
- Gas refrigerante: R32
- I componenti interni sono tutti accessibili dal fronte a macchina già installata
- Ampio flap per una diffusione omogenea dell'aria nell'ambiente
- Dotato di sistema multi-filtraggio, composto da filtro elettrostatico (con funzione anti-polvere) e filtro a carboni attivi (efficace contro i cattivi odori).
- Display retroilluminato con comandi touch a bordo macchina
- Telecomando multifunzione con display LCD di serie

FUNZIONI

- **Raffrescamento, riscaldamento, deumidificazione e ventilazione**
- **Funzione Economy:** consente il risparmio energetico, ottimizzando automaticamente le prestazioni della macchina
- **Funzione Auto:** modula i parametri di funzionamento in relazione alla temperatura dell'ambiente.
- **Funzione Silent Mode:** modalità che setta la macchina alla minima rumorosità. Il compressore e i ventilatori vengono impostati per ridurre la potenza sonora fino a -10 dB(A).
- **Timer 24h**

DIMENSIONI E PESO

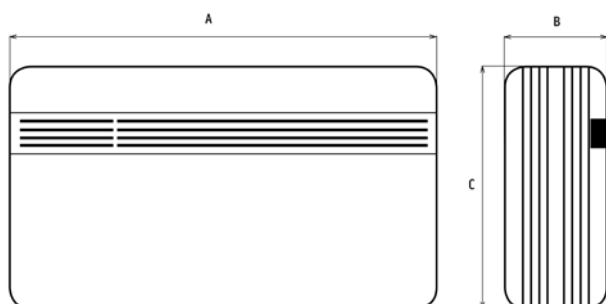

		30/35
A	mm	903
B	mm	215
C	mm	520
Peso netto	kg	39

DATI TECNICI			Unico Pro 30 HP EVA	Unico Pro 35 HP EVA
CODICE PRODOTTO			01999	02000
CODICE EAN			8021183019995	8021183020007
Potenza raffreddamento (min/max)		kW	1,9/3,2	1,9/3,4
Potenza riscaldamento (min/max)		kW	1,5/3,0	1,5/3,2
Capacità nominale di raffreddamento (1)	Pnominale	kW	2,6	3,1
Capacità nominale di riscaldamento (1)	Pnominale	kW	1,8	2,4
Potenza nominale assorbita per il raffreddamento (1)	PEER	kW	0,8	1,2
Assorbimento nominale per il raffreddamento (1)		A	4,0	4,3
Potenza nominale assorbita per il riscaldamento (1)	PCOP	kW	0,5	0,8
Assorbimento nominale per il riscaldamento (1)		A	3,6	3,76
Indice di efficienza energetica nominale (1)	EERd		3,1	2,6
Coefficiente di efficienza nominale (1)	COPd		3,4	3,1
Classe di efficienza energetica in raffreddamento (1)				
Classe di efficienza energetica in riscaldamento (1)				
Consumo di energia in modo "termostato spento"	PTO	W	22	22
Consumo di energia in modo "attesa" (EN 62301)	PSB	W	0,5	0,5
Consumo di energia per apparecchiature a doppio condotto (1) - raffreddamento	QDD	kWh/h	0,8	1,2
Consumo di energia per apparecchiature a doppio condotto (1) - riscaldamento	QDD	kWh/h	0,5	0,8
Potenza raffreddamento con funzione Silent Mode		kW	1,9	1,9
Potenza riscaldamento con funzione Silent Mode		kW	1,5	1,5
Tensione di alimentazione		V-F-Hz	230-1-50	230-1-50
Tensione di alimentazione (min/max)		V	198 / 264	198 / 264
Potenza assorbita in modalità raffreddamento (min/max)		kW	0,5/1,5	0,5/1,5
Assorbimento in modalità raffreddamento (min/max)		A	3,1/7,5	3,1/7,5
Potenza assorbita in modalità riscaldamento (min/max)		kW	0,4/1,4	0,4/1,4
Assorbimento in modalità riscaldamento (min/max)		A	2,5/6,8	2,5/6,8
Potenza assorbita massima con resistenza elettrica di riscaldamento		kW	-	-
Assorbimento massimo con resistenza elettrica di riscaldamento		A	-	-
Capacità di deumidificazione		l/h	1,3	1,3
Portata aria ambiente in raffreddamento (max/med/min)		m³/h	490 / 390 / 350	490 / 390 / 350
Portata aria ambiente in riscaldamento (max/med/min)		m³/h	490 / 390 / 350	490 / 390 / 350
Portata aria ambiente con resistenza elettrica di riscaldamento		m³/h	-	-
Portata aria esterna in raffreddamento (max/min)		m³/h	600/120	600/120
Portata aria esterna in riscaldamento (max/min)		m³/h	600/120	600/120
Numero velocità di ventilazione interna			3	3
Numero velocità di ventilazione esterna			6	6
Diametro fori parete **		mm	162 / 202	162 / 202
Resistenza elettrica di riscaldamento			-	-
Portata massima telecomando (distanza/angolo)		m / °	8 / ±80°	8 / ±80°
Dimensioni (Larg. x Alt. x Prof.) (senza imballo)		mm	903 x 520 x 215	903 x 520 x 215
Dimensioni (Larg. x Alt. x Prof.) (con imballo)		mm	980 x 610 x 330	980 x 610 x 330
Peso (senza imballo)		kg	39	39
Peso (con imballo)		kg	42	42
Pressione sonora interna (Min/Max) (2)		dB(A)	32-41	32-43
Livello di potenza sonora interno (EN 12102)	LWA	dB(A)	57	59
Livello di pressione sonora Silent Mode		dB(A)	34	34
Livello di potenza sonora Silent Mode	LWA	dB(A)	49	49
Grado di protezione degli involucri			IP 20	IP 20
Gas refrigerante*		Tipo	R32	R32
Potenziale di riscaldamento globale	GWP		675	675
Carica gas refrigerante		kg	0,46	0,46
Max pressione di esercizio		MPa	4,28	4,28
Cavo di alimentazione (N° poli x sezione mmq)			3 x 1,5	3 x 1,5

CONDIZIONI LIMITE DI FUNZIONAMENTO

Temperatura ambiente interno	Temperature massime di esercizio in raffreddamento	DB 35°C - WB 24°C
	Temperature minime di esercizio in raffreddamento	DB 18°C
	Temperature massime di esercizio in riscaldamento	DB 27°C
	Temperature minime di esercizio in riscaldamento	-
Temperatura ambiente esterno	Temperature massime di esercizio in raffreddamento	DB 43°C - WB 32°C
	Temperature minime di esercizio in raffreddamento	-
	Temperature massime di esercizio in riscaldamento	DB 24°C - WB 18°C
	Temperature minime di esercizio in riscaldamento	DB -15°C

(1) Condizioni di prova: i dati si riferiscono alla norma EN14511 - MODO RISCALDAMENTO: Temperatura ambiente esterno DB 7°C / WB 6°C; ambiente interno DB 20°C / WB 15°C - MODO RAFFREDDAMENTO: Temperatura ambiente esterno DB 35°C / WB 24°C; ambiente interno DB 27°C / WB 19°C

(2) Dichiarazione dati test in camera semi anecoica a 2m di distanza, pressione minima in sola ventilazione.

* Apparecchiatura ermeticamente sigillata contenente GAS fluorurato con GWP equivalente 675.

** Macchina fornita con griglie per fori parete 202 mm. Qualora necessario per la sostituzione di un vecchio Unico, la macchina può essere installata anche con fori da 162 mm di diametro.

UNICO TOWER

Il senza unità esterna, in formato verticale, con motore inverter



INGOMBRI RIDOTTI

Sviluppato in verticale, porta il comfort dove ogni altra installazione sarebbe impossibile, come l'angolo di una stanza o lo spazio tra due finestre.

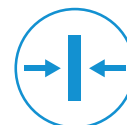

NUOVO INVERTER SYSTEM

Motore inverter di nuova generazione, con ampio range di frequenze e ventilatori DC inverter.

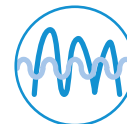

TOUCHSCREEN DISPLAY

Display retroilluminato e comandi touch a bordo macchina.

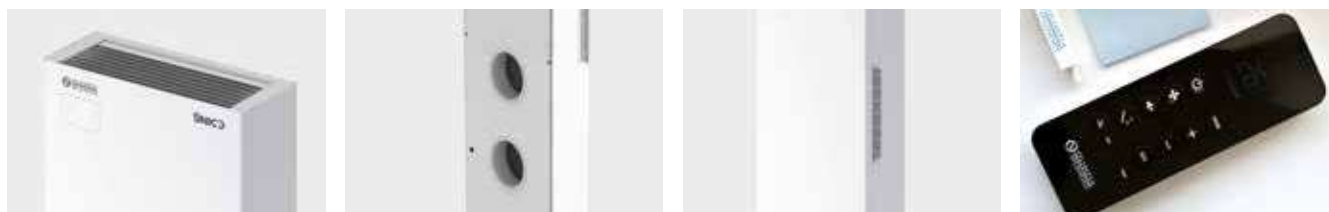

CARATTERISTICHE

- Potenza max: 2,9 kW
- Disponibile nella versione: HP (pompa di calore)
- Classe in raffreddamento: **A**
- Gas refrigerante: R410A
- Scocca interamente in metallo
- Installazione a pavimento
- Display retroilluminato con comandi touch a bordo macchina
- Telecomando multifunzione con display LCD di serie

FUNZIONI

- **Raffrescamento, riscaldamento, deumidificazione e ventilazione**
- **Funzione Economy:** consente il risparmio energetico, ottimizzando automaticamente le prestazioni della macchina
- **Funzione Auto:** modula i parametri di funzionamento in relazione alla temperatura dell'ambiente.
- **Funzione Silent Mode:** modalità che setta la macchina alla minima rumorosità. Il compressore e i ventilatori vengono impostati per ridurre la potenza sonora fino a -13 dB(A).
- **Timer 24h**

DIMENSIONI E PESO

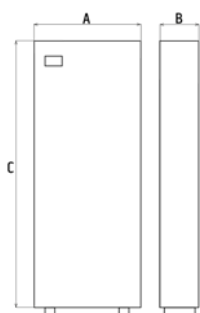

			25
A	mm		470
B	mm		185
C	mm		1390
Peso netto	kg		54

DATI TECNICI

			Unico Tower 25 HP RVA
CODICE PRODOTTO			02153
CODICE EAN			8021183021530
Potenza raffreddamento (min/max)		kW	1,5 / 2,9
Potenza riscaldamento (min/max)		kW	1,5 / 3,1
Capacità nominale di raffreddamento (1)	Pnominale	kW	2,4
Capacità nominale di riscaldamento (1)	Pnominale	kW	2,3
Potenza nominale assorbita per il raffreddamento (1)	PEER	kW	0,9
Assorbimento nominale per il raffreddamento (1)		A	4,9
Potenza nominale assorbita per il riscaldamento (1)	PCOP	kW	0,7
Assorbimento nominale per il riscaldamento (1)		A	3,7
Indice di efficienza energetica nominale (1)	EERd		2,6
Coefficiente di efficienza nominale (1)	COPd		3,1
Classe di efficienza energetica in raffreddamento (1)			
Classe di efficienza energetica in riscaldamento (1)			
Consumo di energia in modo "termostato spento"	PTO	W	29
Consumo di energia in modo "attesa" (EN 62301)	PSB	W	0,5
Consumo di energia per apparecchiature a doppio condotto (1) - raffreddamento	QDD	kWh/h	0,9
Consumo di energia per apparecchiature a doppio condotto (1) - riscaldamento	QDD	kWh/h	0,7
Potenza raffreddamento con funzione Silent Mode		kW	1,5
Potenza riscaldamento con funzione Silent Mode		kW	1,5
Tensione di alimentazione	V-F-Hz		230-1-50
Tensione di alimentazione (min/max)	V		198 / 264
Potenza assorbita in modalità raffreddamento (min/max)		kW	0,5/1,7
Assorbimento in modalità raffreddamento (min/max)		A	3,5/8,5
Potenza assorbita in modalità riscaldamento (min/max)		kW	0,4/1,4
Assorbimento in modalità riscaldamento (min/max)		A	3,1/6,20
Potenza assorbita massima con resistenza elettrica di riscaldamento		kW	-
Assorbimento massimo con resistenza elettrica di riscaldamento		A	-
Capacità di deumidificazione	l/h		1,0
Portata aria ambiente in raffreddamento (max/med/min)	m³/h		260/200/175
Portata aria ambiente in riscaldamento (max/med/min)	m³/h		260/200/175
Portata aria ambiente con resistenza elettrica di riscaldamento	m³/h		-
Portata aria esterna in raffreddamento (max/min)	m³/h		486/230
Portata aria esterna in riscaldamento (max/min)	m³/h		486/230
Numero Velocità di ventilazione interna			3
Numero Velocità di ventilazione esterna			6
Diametro fori parete	mm		162
Resistenza elettrica di riscaldamento			-
Portata massima telecomando (distanza/angolo)	m / °		8 / ±80°
Dimensioni (Larg. x Alt. x Prof.) (senza imballo)	mm		470 x 1390 x 185
Dimensioni (Larg. x Alt. x Prof.) (con imballo)	mm		-
Peso (senza imballo)	kg		54
Peso (con imballo)	kg		-
Pressione sonora interna (Min/Max) (2)		dB(A)	27-40
Livello di potenza sonora interno (EN 12102)	LWA	dB(A)	57
Livello di pressione sonora Silent Mode		dB(A)	31
Livello di potenza sonora Silent Mode	LWA	dB(A)	44
Grado di protezione degli involucri			IP20
Gas refrigerante*		Tipo	R410A
Potenziale di riscaldamento globale	GWP		2088
Carica gas refrigerante		kg	0,50
Max pressione di esercizio		MPa	4,20
Cavo di alimentazione (N° poli x sezione mmq)			3 x 1,5

CONDIZIONI LIMITE DI FUNZIONAMENTO

Temperatura ambiente interno	Temperature massime di esercizio in raffreddamento	DB 35°C - WB 24°C
	Temperature minime di esercizio in raffreddamento	DB 18°C
	Temperature massime di esercizio in riscaldamento	DB 27°C
	Temperature minime di esercizio in riscaldamento	-
Temperatura ambiente esterno	Temperature massime di esercizio in raffreddamento	DB 43°C - WB 32°C
	Temperature minime di esercizio in raffreddamento	-
	Temperature massime di esercizio in riscaldamento	DB 24°C - WB 18°C
	Temperature minime di esercizio in riscaldamento	DB -15°C

(1) Condizioni di prova: i dati si riferiscono alla norma EN14511 - MODO RISCALDAMENTO: Temperatura ambiente esterno DB 7°C / WB 6°C; ambiente interno DB 20°C / WB 15°C - MODO RAFFREDDAMENTO: Temperatura ambiente esterno DB 35°C / WB 24°C; ambiente interno DB 27°C / WB 19°C

(2) Dichiarazione dati test in camera semi anecoica a 2m di distanza, pressione minima in sola ventilazione.

* Apparecchiatura ermeticamente sigillata contenente GAS fluorurato con GWP equivalente 2088.

NEW

UNICO TWIN

L'unico sistema per climatizzare due ambienti senza unità esterne

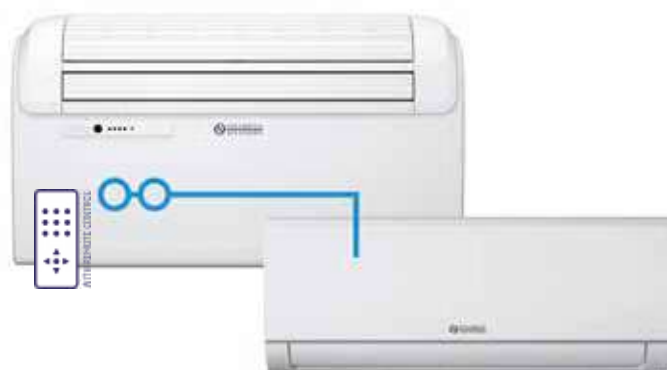

TWIN TECHNOLOGY

Due unità, collegate da circuito frigorifero, che si possono utilizzare sia contemporaneamente che separatamente.



PURE SYSTEM

Dotato di sistema multi-filtraggio, composto da filtro elettrostatico (con funzione anti-polvere) e filtro a carboni attivi (efficace contro i cattivi odori).

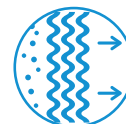

POMPA DI CALORE

Disponibile anche nella versione HP, con funzione pompa di calore, per sostituire il riscaldamento tradizionale nelle stagioni intermedie o potenziarlo.



CARATTERISTICHE di sistema

- Potenza: 2,6 kW per l'unità master e 2,5 kW per l'unità wall
- Funzionamento autonomo o combinato: se si sceglie il funzionamento contemporaneo le due unità condividono la potenza disponibile e sono forzate alla minima velocità
- Disponibile nella versione: HP (pompa di calore)
- Classe in raffreddamento: **A**
- Gas refrigerante: R410A
- Dotato di sistema multi-filtraggio, composto da filtro elettrostatico (con funzione anti-polvere) e filtro a carboni attivi (efficace contro i cattivi odori).
- Doppio telecomando multifunzione

CARATTERISTICHE master

- Capacità frigorifera: 2.6 kW
- Capacità in funzione HP (pompa di calore): 2.5 kW
- Versatilità di installazione: Installazione a parete in alto o in basso.
- Semplicità di installazione: Unico Twin si installa tutto dall'interno in pochi minuti.
- Ampio flap per una diffusione omogenea dell'aria nell'ambiente.

FUNZIONI

- **Raffrescamento, riscaldamento, deumidificazione e ventilazione**
- **Funzione Auto:** modula i parametri di funzionamento in relazione alla temperatura dell'ambiente.
- **Funzione Sleep:** aumenta gradualmente la temperatura impostata e garantisce una rumorosità ridotta per un maggior benessere notturno.
- **Timer 24h**

CARATTERISTICHE wall

- Capacità nominale in raffreddamento: 2,5 kW
- Capacità nominale in riscaldamento: 2,2 kW
- Livello di Potenza sonora: 46 dB(A)

DIMENSIONI E PESO

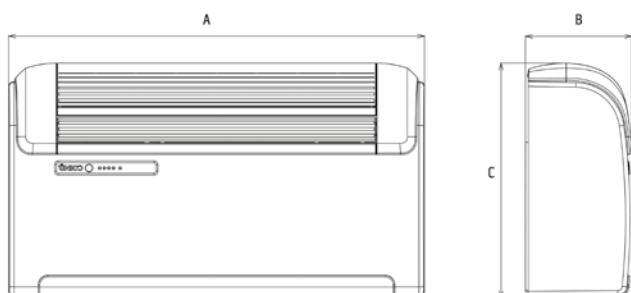

UNICO TWIN MASTER		
A	mm	902
B	mm	229
C	mm	516
Peso netto	kg	40,5

DATI TECNICI			Unico Twin Master 30 HP RFA
CODICE PRODOTTO			02138
CODICE EAN			8021183021387
Capacità nominale di raffreddamento (1)	Pnom.	kW	2,6
Capacità nominale di riscaldamento (1)	Pnom.	kW	2,5
Potenza nominale assorbita per il raffreddamento (1)	PEER	kW	0,9
Assorbimento nominale per il raffreddamento (1)		A	4,3
Potenza nominale assorbita per il riscaldamento (1)	PCOP	kW	0,8
Assorbimento nominale per il riscaldamento (1)		A	3,5
Indice di efficienza energetica nominale (1)	EERd		2,7
Coefficiente di efficienza nominale (1)	COPd		3,1
Classe di efficienza energetica in raffreddamento (1)			A
Classe di efficienza energetica in riscaldamento (1)			A
Consumo di energia in modo "termostato spento"	PTO	W	14,0
Consumo di energia in modo "attesa" (EN 62301)	PSB	W	0,5
Consumo di energia per apparecchiature a doppio condotto (1) - raffreddamento	QDD	kWh/h	0,9
Consumo di energia per apparecchiature a doppio condotto (1) - riscaldamento	QDD	kWh/h	0,8
Tensione di alimentazione	V-F-Hz		230-1-50
Tensione di alimentazione (min/max)		V	198 / 264
Potenza assorbita massima in modalità raffreddamento		W	1200
Assorbimento massimo in modalità raffreddamento		A	5,4
Potenza assorbita massima in modalità riscaldamento		W	1080
Assorbimento massimo in modalità riscaldamento		A	4,8
Capacità di deumidificazione		l/h	1,1
Portata aria ambiente in raffreddamento (max/med/min)		m³/h	490 / 430 / 360
Portata aria ambiente in riscaldamento (max/med/min)		m³/h	450 / 400 / 330
Portata aria esterna in raffreddamento (max/med/min)		m³/h	500 / 370 / 340
Portata aria esterna in riscaldamento (max/med/min)		m³/h	500 / 370 / 340
Numero velocità di ventilazione interna			3
Numero velocità di ventilazione esterna			3
Diametro fori parete **		mm	162/202
Dimensioni (Larg. x Alt. x Prof.) (senza imballo)		mm	902 x 516 x 229
Dimensioni (Larg. x Alt. x Prof.) (con imballo)		mm	980 x 610 x 350
Peso (senza imballo)		kg	40,5
Peso (con imballo)		kg	44,0
Livello di potenza sonora interno (EN 12102)	LWA	dB(A)	57
Pressione sonora interna (min/max) (2)		dB(A)	33-42
Grado di protezione degli involucri			IP 20
Gas refrigerante*	Tipo		R410A
Potenziale di riscaldamento globale	GWP		2088
Carica gas refrigerante		kg	0,78
Cavo di alimentazione (N° poli x sezione mmq)			3 x 1,5

CONDIZIONI LIMITE DI FUNZIONAMENTO

Temperatura ambiente interno	Temperature massime di esercizio in raffreddamento	DB 35°C - WB 24°C
	Temperature minime di esercizio in raffreddamento	DB 18°C
	Temperature massime di esercizio in riscaldamento	DB 27°C
	Temperature minime di esercizio in riscaldamento	-
Temperatura ambiente esterno	Temperature massime di esercizio in raffreddamento	DB 43°C - WB 32°C
	Temperature minime di esercizio in raffreddamento	-
	Temperature massime di esercizio in riscaldamento	DB 24°C - WB 18°C
	Temperature minime di esercizio in riscaldamento	DB -10°C

Le prestazioni ed il funzionamento ottimale sono garantiti con le unità funzionanti in modo alternato. Nel funzionamento contemporaneo le velocità di ventilazione aria ambiente sono forzate alla minima velocità. Le prestazioni sono misurate con tubazioni gas di lunghezza 5 m.

(1) Condizioni di prova: i dati si riferiscono alla norma EN14511 - MODO RISCALDAMENTO: Temperatura ambiente esterno DB 7°C / WB 6°C; ambiente interno DB 20°C / WB 15°C - MODO RAFFREDDAMENTO: Temperatura ambiente esterno DB 35°C / WB 24°C; ambiente interno DB 27°C / WB 19°C

(2) Dichiarazione dati test in camera semi-anechoica a 2 m di distanza, pressione minima in sola ventilazione.

* Apparecchiatura non ermeticamente sigillata contenente GAS fluorurato con GWP equivalente 2088.

** Macchina fornita con griglie per fori parete 202 mm. Qualora necessario per la sostituzione di un vecchio Unico, la macchina può essere installata anche con fori da 162 mm di diametro.

DATI TECNICI			Unico Twin Wall S1
CODICE PRODOTTO			01996
CODICE EAN			8021183019964
Capacità nominale di raffreddamento (1)	kW		2,5
Capacità nominale di riscaldamento (1)	kW		2,2
Potenza nominale assorbita per il raffreddamento (1)	kW		0,9
Assorbimento nominale per il raffreddamento (1)	A		4,2
Potenza nominale assorbita per il riscaldamento (1)	kW		0,7
Assorbimento nominale per il riscaldamento (1)	A		3,2
Potenza assorbita massima in modalità raffreddamento	W		1200
Assorbimento massimo in modalità raffreddamento	A		5,4
Potenza assorbita massima in modalità riscaldamento	W		1080
Assorbimento massimo in modalità riscaldamento	A		4,8
Capacità di deumidificazione	l/h		1,0
Portata aria ambiente in raffreddamento (max/med/min)	m³/h		310 / 230 / 180
Portata aria ambiente in riscaldamento (max/med/min)	m³/h		470 / 360 / 310
Numero velocità di ventilazione interna			3
Dimensioni (Larg. x Alt. x Prof.) (senza imballo)	mm		805 x 285 x 194
Dimensioni (Larg. x Alt. x Prof.) (con imballo)	mm		870 x 360 x 270
Peso (senza imballo)	kg		7,5
Peso (con imballo)	kg		9,6
Livello di potenza sonora interno (EN 12102)	dB(A)		46
Pressione sonora interna (2)	dB(A)		25-36
Grado di protezione degli involucri			IP X1
Cavo di alimentazione (N° poli x sezione mmq)			3 x 1
Diametro tubo linea di collegamento liquido	inch - mm		1/4 - 6,35
Diametro tubo linea di collegamento gas	inch - mm		3/8 - 9,52
Lunghezza massima tubazioni	m		10
Dislivello massimo	m		5

Semplicità d'installazione

UNITÀ MASTER

Grazie alla pratica dima inclusa nell'imballo, si installa, completamente dall'interno e in pochi minuti, l'unità MASTER con i due fori da 202 mm di diametro nella prima stanza da climatizzare.

Si collega l'unità MASTER all'unità WALL, grazie ai rubinetti frigoriferi alloggiati nella parte destra dell'unità. Lunghezza massima linee frigorifere di 10 metri. Non è possibile aggiungere gas oltre la precarica.

UNITÀ WALL

Si installa l'unità WALL a parete, nella seconda stanza da climatizzare.

UNICO EASY

Il climatizzatore senza unità esterna, in formato consolle



PIEDINI D'APPOGGIO

Fornito con due piedini d'appoggio per un posizionamento più stabile.



TOUCHSCREEN DISPLAY

Pannello comandi digitale di ultima generazione, per un controllo di precisione su tutte le funzionalità.



POMPA DI CALORE

Disponibile anche nella versione HP, con funzione pompa di calore, per sostituire il riscaldamento tradizionale nelle stagioni intermedie o potenziarlo.



CARATTERISTICHE

- Potenza: 2,0 kW
- Disponibile nelle versioni: SF (solo freddo) – HP (pompa di calore)
- Classe in raffreddamento: **A**
- Gas refrigerante: R410A
- Installazione a pavimento
- Display di controllo a bordo macchina touch screen
- Telecomando multifunzione

FUNZIONI

- **Raffrescamento, riscaldamento (solo HP), deumidificazione e ventilazione**
- **Funzione Auto:** modula i parametri di funzionamento in relazione alla temperatura dell'ambiente.
- **Funzione Sleep:** aumenta gradualmente la temperatura impostata e garantisce una rumorosità ridotta per un maggior benessere notturno.
- **Timer 24h**

DIMENSIONI E PESO

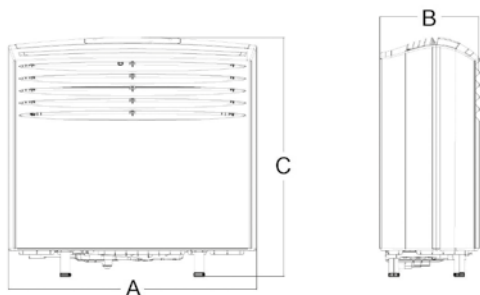

		UNICO EASY
A	mm	693
B	mm	276
C	mm	665
Peso netto	kg	36

DATI TECNICI			Unico Easy S1 SF	Unico Easy S1 HP
CODICE PRODOTTO			02037	02036
CODICE EAN			8021183020373	8021183020366
Potenza raffreddamento (min/max)		kW	-	-
Potenza riscaldamento (min/max)		kW	-	-
Capacità nominale di raffreddamento (1)	Pnominale	kW	2,0	2,0
Capacità nominale di riscaldamento (1)	Pnominale	kW	-	1,8
Potenza nominale assorbita per il raffreddamento (1)	PEER	kW	0,8	0,8
Assorbimento nominale per il raffreddamento (1)		A	3,45	3,45
Potenza nominale assorbita per il riscaldamento (1)	PCOP	kW	-	0,7
Assorbimento nominale per il riscaldamento (1)		A	-	3,00
Indice di efficienza energetica nominale (1)	EERd		2,6	2,6
Coefficiente di efficienza nominale (1)	COPd		-	2,7
Classe di efficienza energetica in raffreddamento (1)				
Classe di efficienza energetica in riscaldamento (1)			-	
Consumo di energia in modo "termostato spento"	PTO	W	1,0	1,0
Consumo di energia in modo "attesa" (EN 62301)	PSB	W	0,5	0,5
Consumo di energia per apparecchiature a doppio condotto (1) - raffreddamento	QDD	kWh/h	0,8	0,8
Consumo di energia per apparecchiature a doppio condotto (1) - riscaldamento	QDD	kWh/h	-	0,7
Tensione di alimentazione	V-F-Hz		220/240-1-50	220/240-1-50
Tensione di alimentazione (min/max)	V		198 / 264	198 / 264
Potenza assorbita massima in modalità raffreddamento		kW	1,027	1,036
Assorbimento massimo in modalità raffreddamento		A	5,46	5,55
Potenza assorbita massima in modalità riscaldamento		kW	-	1,036
Assorbimento massimo in modalità riscaldamento		A	-	5,6
Capacità di deumidificazione		l/h	2,2	2,2
Portata aria ambiente in raffreddamento (max/med/min)		m³/h	405 / 370 / 335	405 / 370 / 335
Portata aria ambiente in riscaldamento (max/med/min)		m³/h	-	405 / 370 / 335
Portata aria esterna in raffreddamento (max/min)		m³/h	505 / 0	505 / 0
Portata aria esterna in riscaldamento (max/min)		m³/h	-	505 / 0
Numero velocità di ventilazione interna			3	3
Numero velocità di ventilazione esterna			2	2
Diametro fori parete **		mm	162	162
Resistenza elettrica di riscaldamento			-	-
Portata massima telecomando (distanza/angolo)		m / °	8 / ±80°	8 / ±80°
Dimensioni (Larg. x Alt. x Prof.) (senza imballo)		mm	693 x 665 x 276	693 x 665 x 276
Dimensioni (Larg. x Alt. x Prof.) (con imballo)		mm	770 x 865 x 421	770 x 865 x 423
Peso (senza imballo)		kg	36	35,6
Peso (con imballo)		kg	41	40,9
Livello di potenza sonora interno (EN 12102)	LWA	dB(A)	60	60
Grado di protezione degli involucri			IP X0	IPX0
Gas refrigerante*		Tipo	R410A	R410A
Potenziale di riscaldamento globale	GWP		2088	2088
Carica gas refrigerante		kg	0,51	0,515
Max pressione di esercizio		MPa	4,2	4,2
Cavo di alimentazione (N° poli x sezione mmq)			3 x 1,5	3 x 1,5

CONDIZIONI LIMITE DI FUNZIONAMENTO

Temperatura ambiente interno	Temperature massime di esercizio in raffreddamento	DB 32°C – WB 24°C
	Temperature minime di esercizio in raffreddamento	DB 18°C
	Temperature massime di esercizio in riscaldamento	DB 27°C
	Temperature minime di esercizio in riscaldamento	-
Temperatura ambiente esterno	Temperature massime di esercizio in raffreddamento	DB 43°C - WB 32°C
	Temperature minime di esercizio in raffreddamento	-
	Temperature massime di esercizio in riscaldamento	DB 24°C - WB 18°C
	Temperature minime di esercizio in riscaldamento	DB -5°C

(1) Condizioni di prova: i dati si riferiscono alla norma EN14511 - MODO RISCALDAMENTO: Temperatura ambiente esterno DB 7°C / WB 6°C; ambiente interno DB 20°C / WB 15°C - MODO RAFFREDDAMENTO: Temperatura ambiente esterno DB 35°C / WB 24°C; ambiente interno DB 27°C / WB 19°C

* Apparecchiatura ermeticamente sigillata contenente GAS fluorurato con GWP equivalente 2088.

UNICO R

Con backup ausiliario, per i climi più rigidi



GAS RIGENERATO

Utilizza solo R410A rigenerato: un refrigerante identico all'originale, ma recuperato da impianti esistenti. Per un'economia sempre più circolare.



+2 KW BACKUP AUSILIARIO

Unico R è progettato per le temperature più rigide. Quando le temperature dell'ambiente esterno sono inferiori a 2°C, la modalità riscaldamento è ottenuta mediante attivazione delle resistenze elettriche e del solo ventilatore. Per temperature superiori a 2°C, il riscaldamento è ottenuto mediante pompa di calore. La gestione dell'una o dell'altra modalità è completamente automatica.



POMPA DI CALORE

Disponibile con funzione pompa di calore, per sostituire il riscaldamento tradizionale nelle stagioni intermedie o potenziarlo.



CARATTERISTICHE

- Due modelli di potenza: 2,3 kW - 2,7 kW
- Disponibile nella versione: HP (pompa di calore)
- Classe in raffreddamento: **A**
- Gas refrigerante: R410A rigenerato
- Consigliata installazione in basso, per una migliore distribuzione dell'aria
- Dotato di sistema multi-filtraggio, composto da filtro elettrostatico (con funzione anti-polvere) e filtro a carboni attivi (efficace contro i cattivi odori).
- Telecomando multifunzione

FUNZIONI

- **Raffrescamento, riscaldamento, deumidificazione e ventilazione**
- **Funzione Auto:** modula i parametri di funzionamento in relazione alla temperatura dell'ambiente.
- **Funzione Sleep:** aumenta gradualmente la temperatura impostata e garantisce una rumorosità ridotta per un maggior benessere notturno.
- **Timer 24h**

DIMENSIONI E PESO

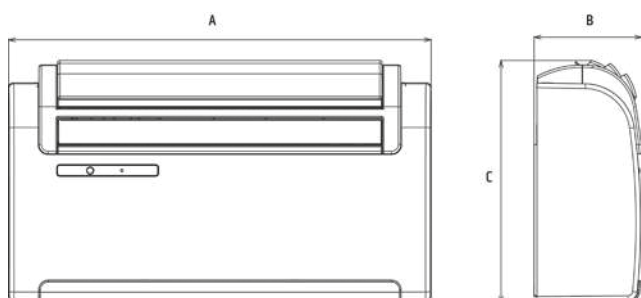

		10/12
A	mm	902
B	mm	229
C	mm	516
Peso netto	kg	40

DATI TECNICI			Unico R 10 HP	Unico R 12 HP
CODICE PRODOTTO			01495	01496
CODICE EAN			8021183014952	8021183014969
Potenza raffreddamento (min/max)		kW	-	-
Potenza riscaldamento (min/max)		kW	-	-
Capacità nominale di raffreddamento (1)	Pnominale	kW	2,3	2,7
Capacità nominale di riscaldamento (1)	Pnominale	kW	2,3	2,5
Potenza nominale assorbita per il raffreddamento (1)	PEER	kW	0,9	1,0
Assorbimento nominale per il raffreddamento (1)		A	3,70	4,30
Potenza nominale assorbita per il riscaldamento (1)	PCOP	kW	0,7	0,8
Assorbimento nominale per il riscaldamento (1)		A	3,0	3,3
Indice di efficienza energetica nominale (1)	EERd		2,6	2,6
Coefficiente di efficienza nominale (1)	COPd		3,1	3,1
Classe di efficienza energetica in raffreddamento (1)				
Classe di efficienza energetica in riscaldamento (1)				
Consumo di energia in modo "termostato spento"	PTO	W	14,0	14,0
Consumo di energia in modo "attesa" (EN 62301)	PSB	W	0,5	0,5
Consumo di energia per apparecchiature a doppio condotto (1) - raffreddamento	QDD	kWh/h	0,9	1,0
Consumo di energia per apparecchiature a doppio condotto (1) - riscaldamento	QDD	kWh/h	0,7	0,8
Tensione di alimentazione		V-F-Hz	230-1-50	230-1-50
Tensione di alimentazione (min/max)		V	198 / 264	198 / 264
Potenza assorbita massima in modalità raffreddamento		kW	0,9	1,1
Assorbimento massimo in modalità raffreddamento		A	3,9	4,8
Potenza assorbita massima in modalità riscaldamento		kW	0,9	1,1
Assorbimento massimo in modalità riscaldamento		A	3,8	4,7
Potenza assorbita massima con resistenza elettrica di riscaldamento		kW	2,0	2,0
Assorbimento massimo con resistenza elettrica di riscaldamento		A	8,7	8,7
Capacità di deumidificazione		l/h	0,9	1,1
Portata aria ambiente in raffreddamento (max/med/min)		m³/h	490 / 430 / 360	490 / 430 / 360
Portata aria ambiente in riscaldamento (max/med/min)		m³/h	410 / 350 / 270	490 / 400 / 330
Portata aria ambiente con resistenza elettrica di riscaldamento		m³/h	490	490
Portata aria esterna in raffreddamento (max/min)		m³/h	520 / 350	500 / 340
Portata aria esterna in riscaldamento (max/min)		m³/h	520 / 350	500 / 340
Numero velocità di ventilazione interna			3	3
Numero velocità di ventilazione esterna			3	3
Diametro fori parete **		mm	162/202	162/202
Resistenza elettrica di riscaldamento		W	2000	2000
Portata massima telecomando (distanza/angolo)		m / °	8 / ±80°	8 / ±80°
Dimensioni (Larg. x Alt. x Prof.) (senza imballo)		mm	902 x 516 x 229	902 x 516 x 229
Dimensioni (Larg. x Alt. x Prof.) (con imballo)		mm	980 x 610 x 350	980 x 610 x 350
Peso (senza imballo)		kg	40	40
Peso (con imballo)		kg	44	44
Pressione sonora interna (Min/Max) (2)		dB(A)	33-41	33-42
Livello di potenza sonora interno (EN 12102)	LWA	dB(A)	56	57
Grado di protezione degli involucri			IP 20	IP 20
Gas refrigerante*		Tipo	R410A rigenerato	R410A rigenerato
Potenziale di riscaldamento globale	GWP		2088	2088
Carica gas refrigerante		kg	0,65	0,55
Max pressione di esercizio		MPa	3,6	3,6
Cavo di alimentazione (N° poli x sezione mmq)			3 x 1,5	3 x 1,5

CONDIZIONI LIMITE DI FUNZIONAMENTO

Temperatura ambiente interno	Temperature massime di esercizio in raffreddamento	DB 35°C - WB 24°C
	Temperature minime di esercizio in raffreddamento	DB 18°C
	Temperature massime di esercizio in riscaldamento	DB 27°C
	Temperature minime di esercizio in riscaldamento	-
Temperatura ambiente esterno	Temperature massime di esercizio in raffreddamento	DB 43°C - WB 32°C
	Temperature minime di esercizio in raffreddamento	-
	Temperature massime di esercizio in riscaldamento	DB 24°C - WB 18°C
	Temperature minime di esercizio in riscaldamento	DB -15°C

(1) Condizioni di prova: i dati si riferiscono alla norma EN14511 - MODO RISCALDAMENTO: Temperatura ambiente esterno DB 7°C / WB 6°C; ambiente interno DB 20°C / WB 15°C - MODO RAFFREDDAMENTO: Temperatura ambiente esterno DB 35°C / WB 24°C; ambiente interno DB 27°C / WB 19°C

(2) Dichiarazione dati test in camera semi anecoica a 2m di distanza, pressione minima in sola ventilazione.

* Apparecchiatura ermeticamente sigillata contenente GAS fluorurato con GWP equivalente 2088

** Unico R è fornito con griglie per fori parete 202 mm. Qualora necessario per la sostituzione di un vecchio Unico, la macchina può essere installata anche con fori da 162 mm di diametro.

Accessori

B1015

Kit Wi-Fi Unico

Scheda interfaccia Wi-Fi/Bluetooth.

Compatibile con:

UNICO AIR
UNICO EDGE

UNICO PRO
UNICO TOWER

UNICO R



B1014

Interfaccia seriale wireless

Interfaccia per ricezione comandi wireless (temperatura desiderata, velocità di ventilazione, funzionamento deflettore aria e funzione ricambio aria) o mediante contatti (modo funzionamento Raffrescamento o Riscaldamento, velocità di ventilazione). Ingresso contatto presenza o modo Sleep. Uscita allarme in caso di malfunzionamento.

Compatibile con:

UNICO AIR
UNICO EDGE
UNICO PRO

UNICO TOWER
UNICO EASY
UNICO R



B1012

Comando a parete wireless

Comando a parete con alimentazione a batteria, per invio comandi wireless (temperatura desiderata, velocità di ventilazione, funzionamento deflettore aria).

Compatibile con:

UNICO AIR
UNICO EDGE
UNICO PRO

UNICO TOWER
UNICO EASY
UNICO R



B0776

Pannello chiusura incasso

Disegnato per mimetizzare completamente il prodotto nell'architettura dell'edificio.

Compatibile con:

UNICO AIR



B0775

Kit cassaforma incasso

Fornito per l'installazione rapida e già predisposto con fori per l'installazione del prodotto.

Compatibile con:

UNICO AIR

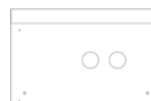

B0565

Kit installazione diametro 200mm

Dima installazione scala 1:1 (valida per Unico Edge e Unico R), staffa di supporto, fogli universali in PP, coppia flange interne Ø 200 mm, coppia di griglie pieghevoli esterne Ø 200 mm.

Compatibile con:

UNICO EDGE
UNICO TWIN

UNICO R



B0564

Kit griglie diametro 160mm

Coppia flange interne Ø 160 mm, coppia di griglie pieghevoli esterne Ø 160 mm.

Compatibile con:

UNICO AIR
UNICO EDGE
UNICO PRO

UNICO TOWER
UNICO TWIN
UNICO EASY

UNICO R



B0620

Cavo scaldante

Per evitare la formazione di ghiaccio nella bacinella smaltimento condensa.

Compatibile con:

UNICO AIR
UNICO EDGE
UNICO PRO

UNICO TOWER
UNICO TWIN
UNICO R



B0753

Kit parapigioggia per griglie 200 mm

Da installare sulla parete esterna a protezione dei fori (per installazioni in condizioni climatiche estreme). Disegnato per le griglie Ø 200 mm. Prodotto disponibile solo su ordinazione. L'imballaggio contiene 2 elementi (1 per ogni foro).

Compatibile con:

UNICO AIR
UNICO EDGE
UNICO PRO

UNICO TWIN
UNICO R
UNICO EASY



B1015: il kit per collegare Unico allo smartphone

Facile da configurare, funziona con connessione Wi-Fi e Bluetooth

Per gestire il comfort da smartphone, dentro e fuori casa, i climatizzatori senza unità esterna Unico possono essere dotati della connettività wi-fi e bluetooth. Installare il kit, con l'aiuto di un installatore qualificato, è veloce e la prima configurazione semplice. Grazie alla connessione wi-fi (che non necessita della configurazione del router), è possibile gestire Unico anche da remoto fuori casa.



L'applicazione Olimpia Splendid Unico per controllare e impostare il tuo Unico sia in locale che in remoto. Disponibile per il download su Apple Store e Google Play



Caratteristiche app

Disponibile per iPhone, iPad con Sistema Operativo iOS e per smartphone e tablet con Sistema Operativo Android (indicazione di compatibilità disponibile su Apple Store e Google Play). Consente di gestire uno o più climatizzatori.

Funzionalità app

- Impostabili tutte le modalità: riscaldamento, raffrescamento, deumidificazione, solo ventilazione, automatico e funzione Swing verticale.
- Visualizzazione della temperatura ambiente
- Visualizzazione degli allarmi macchina e registrazione nello storico
- Verifica dell'intensità del segnale Wi-Fi rilevato dalla scheda
- Service: per visualizzazione/modifica delle variabili e parametri macchina
- Disponibile in: italiano, inglese, francese, tedesco e spagnolo
- Guida: accesso diretto all'Help in lingua (italiano, inglese, tedesco, spagnolo, francese)
- Gestione contatto presenza: climatizzatore disabilitato se il contatto viene aperto e riabilitato alla chiusura.



B0775 e B0776: gli accessori per Unico ad incasso

Come rendere il climatizzatore invisibile, fuori e dentro casa

Compatibili con tutti i modelli Unico Air

Unico Air è il climatizzatore senza unità esterna più sottile di sempre. Lo spessore ridotto (solo 16 cm) lo rende perfetto per un'installazione ad incasso, che renda il climatizzatore invisibile, sia fuori che dentro. Con l'utilizzo dello speciale pannello frontale e della cassaforma, nascondere completamente i dispositivi per il comfort domestico sarà finalmente possibile.

PANNELLO INCASSO		
A	B	C
1173 mm	9 mm	754 mm

CASSAFORMA INCASSO		
A	B	C
1114 mm	171 mm	725 mm

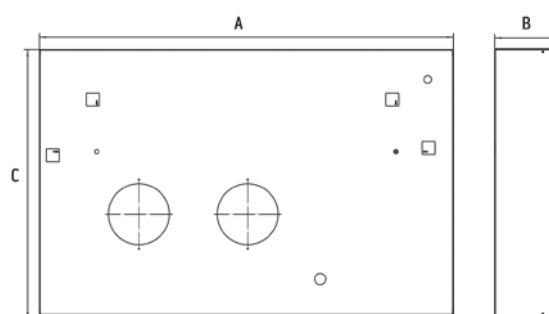
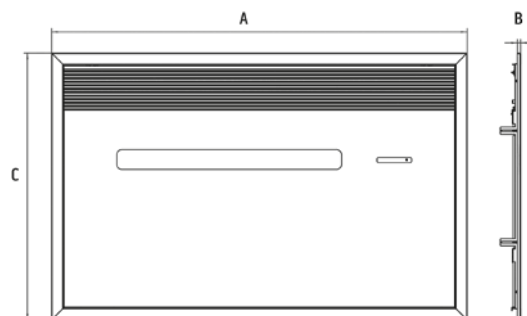

Linee guida per l'installazione

Le principali regole da seguire

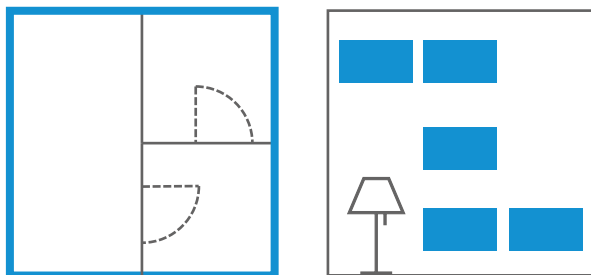

Scelta della posizione

Unico può essere installato lungo tutta la parete perimetrale della casa, vicino al pavimento o al soffitto, al centro della parete o agli angoli della stanza (ad eccezione dei modelli Unico Tower e Unico Easy, installabili esclusivamente a pavimento). Verificare sul manuale specifico di ogni modello le distanze di rispetto e le modalità di installazione.

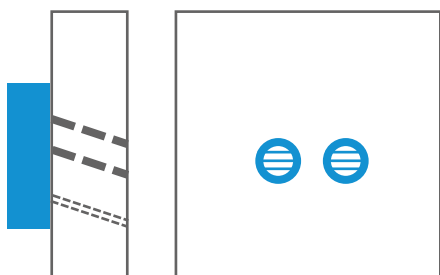

Foratura della parete

Il funzionamento di Unico richiede l'esecuzione di due fori nella parete (160 o 200 mm), posizionati come indicato nella dimes di foratura, scaricabili nell'area download del sito www.olimpiasplendid.it. Nei modelli con pompa di calore (versioni HP) è sempre necessaria anche la realizzazione di un terzo piccolo foro, per lo scarico condensa. I modelli di Unico, precedentemente installati, possono essere facilmente sostituiti, grazie al mantenimento dello stesso interasse dei fori di entrata ed uscita dell'aria. Utilizzare le dimes di foratura per effettuare le verifiche necessarie propedeutiche all'installazione.

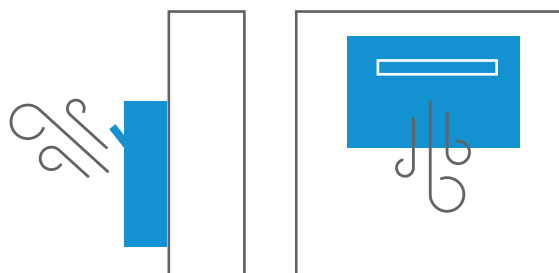

Regolazione flap in uscita

In funzione della tipologia di installazione scelta è necessario ottimizzare la distribuzione dell'aria in ambiente, configurando correttamente l'apertura del flap.



BMS

POMPE DI CALORE

TERMINALI D'IMPIANTO

VMC

UNICO

CLIMATIZZATORI FISSI

PORTATILI

LISTINO





CLIMATIZZATORI FISSI

Il comfort con la massima efficienza, che controlli dallo smartphone



Massima efficienza, grande risparmio

Le gamme climatizzatori fissi di Olimpia Splendid offrono soluzioni che soddisfano i requisiti degli ultimi incentivi e detrazioni

Detrazioni fiscali

I climatizzatori fissi di Olimpia Splendid garantiscono prestazioni tali da soddisfare i requisiti di riqualificazione energetica degli edifici e permettono di beneficiare delle detrazioni fiscali previste dal Bonus Casa, dall'Eco Bonus e dal Super Bonus.

Conto termico 2.0

Qualora l'installazione di un climatizzatore fisso ad alta efficienza, come quelli delle gamme mono e multisplit di Olimpia Splendid, sostituisce l'impianto di climatizzazione invernale, è possibile usufruire dell'incentivo diretto e stabile del conto termico.

Maggiori informazioni sulle detrazioni e gli incentivi in vigore e sui modelli che soddisfano i requisiti previsti dalla normativa sono disponibili sul sito Olimpiaspending.it



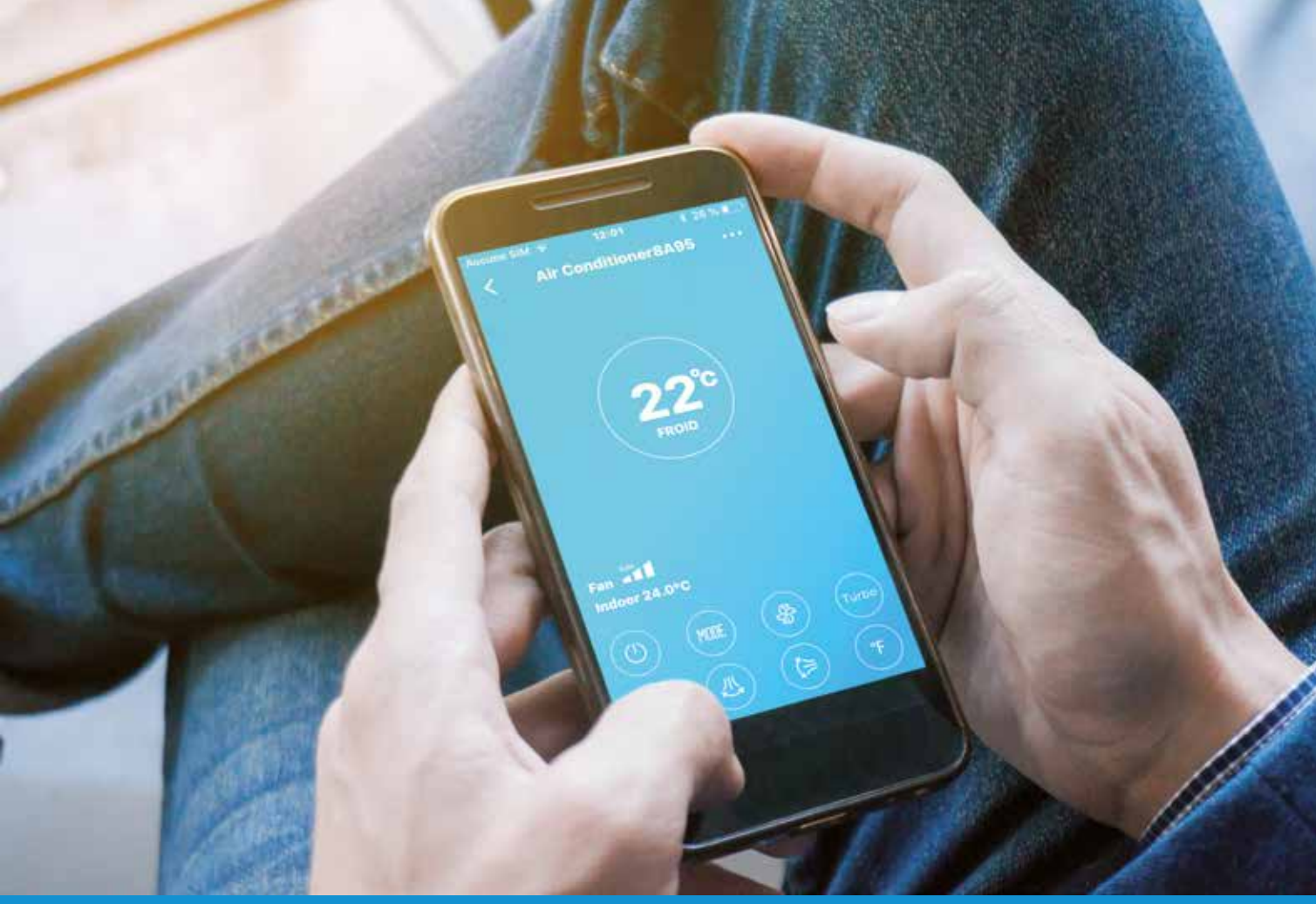

Kit Wi-Fi: come collegare il climatizzatore allo smartphone

Facile da installare e da configurare

Tutte le unità interne wall, duct, cassette e ceiling dei climatizzatori fissi di Olimpia Splendid possono essere dotate della connettività wi-fi, per gestire il comfort anche da remoto, fuori casa, tramite la rete 3G e 4G del proprio smartphone. Due le soluzioni a disposizione:

- Kit Wi-Fi B1020: consiste in una speciale chiavetta USB da inserire autonomamente nell'apposita presa sotto il pannello frontale. Il kit è già incluso nell'imballo di tutte le unità wall, mentre è opzionale (su ordinazione) per le unità interne cassette, taglie 24, 36 mono e trifase e 48 trifase.
- Kit Wi-Fi B0970: consiste in un disco, da installare a parete/soffitto esternamente all'unità interna, contenente chiavetta USB per l'integrazione del wi-fi. Il kit è opzionale (su ordinazione) per tutte le unità interne duct e ceiling e per le unità interne cassette, taglie 9, 12 e 18.



OS Comfort è l'applicazione di Olimpia Splendid per controllare il climatizzatore dal proprio smartphone. Disponibile per il download su Apple Store e Google Play.













Caratteristiche app

Disponibile per iPhone e iPad con Sistema Operativo iOS e per smartphone e tablet con Sistema Operativo Android (indicazione di compatibilità disponibile su Apple Store e Google Play). Consente di gestire uno o più climatizzatori.

Funzionalità app























- Impostabili tutte le modalità: riscaldamento, raffrescamento, deumidificazione, solo ventilazione, automatico
- Impostabili anche le funzioni speciali: turbo, swing verticale e orizzontale, eco
- Visualizzazione della temperatura ambiente
- Timer settimanale a 1 fascia oraria, con modalità e set point fissi
- Protezione antigelo: attivazione automatica del condizionatore con temperatura ambiente inferiore a 8°C
- Impostazione sleep: possibilità di gestire il set point per ogni ora della giornata

Gamma climatizzatori monosplit

		UE MONOFASE	
		9	12
NEXYA ENERGY E Monosplit a parete alta 	Unità esterne	UE Nexya Energy E 9 (OS-CEENH09EI)	UE Nexya Energy E 12 (OS-CEENH12EI)
	Unità interne	UI Nexya Energy E 9 (OS-SEENH09EI)	UI Nexya Energy E 12 (OS-SEENH12EI)
		A+++ 	A+++ 
NEXYA S4 E Monosplit a parete alta 	Unità esterne	UE Nexya S4 E inverter 9 C (OS-KENEH09EI)	UE Nexya S4 E inverter 12 C (OS-KENEH12EI)
	Unità interne	UI Nexya S4 E Inverter 9 (OS-SENEH09EI)	UI Nexya S4 E Inverter 12 (OS-SENEH12EI)
		A++ 	A++ 
ALYAS PRO E Monosplit a parete alta 	Unità esterne	UE Alyas Pro E inverter 9 (OS-CENOH09EI)	
	Unità interne	UI Alyas Pro E inverter 9 (OS-SENOH09EI)	
		A+++ 	
NEXYA S4 E DUCT Monosplit per grandi ambienti S4 Download Scheda dati tecnici dell'intera gamma S4 	Unità esterne		
	Unità interne		
NEXYA S4 E CASSETTE Monosplit per grandi ambienti S4 Download Scheda dati tecnici dell'intera gamma S4 	Unità esterne		
	Unità interne		
NEXYA S4 E CEILING Monosplit per grandi ambienti S4 Download Scheda dati tecnici dell'intera gamma S4 	Unità esterne		
	Unità interne		
NEXYA S5 E DUCT Monosplit per grandi ambienti S5 	Unità esterne	NEW	
	Unità interne	NEW	
NEXYA S5 E CASSETTE Monosplit per grandi ambienti S5 	Unità esterne	NEW	
	Unità interne	NEW	
NEXYA S5 E CEILING Monosplit per grandi ambienti S5 	Unità esterne	NEW	
	Unità interne	NEW	

Classi di efficienza energetica in raffreddamento, a seconda delle condizioni di funzionamento di riferimento di ciascun modello.

UE TRIFASE

18	24	36	36T	48T
UE Nexya S4 E inverter 18 C (OS-KENEH18EI)	UE Nexya S4 E inverter 24 (OS-CENEH24EI)			
UI Nexya S4 E Inverter 18 (OS-SENEH18EI)	UI Nexya S4 E inverter 24 (OS-SENEH24EI)			
A++ 	A++ 			
	UE Nexya S4 E Commercial 24 (OS-CECIH24EI)		UE Nexya S4 E Commercial 36T (OS-CECITH36EI)	
	UI Nexya S4 E Duct 24 (OS-SEDIH24EI)		UI Nexya S4 E Duct 36 (OS-SEDIH36EI)	
	A++ 		A++ 	
	UE Nexya S4 E Commercial 24 (OS-CECIH24EI)			UE Nexya S4 E Commercial 48T (OS-CECITH48EI)
	UI Nexya S4 E Cassette 24 (OS-K/SECIH24EI)			UI Nexya S4 E Cassette 48 (OS-K/SECIH48EI)
	A++ 			A++ 
			UE Nexya S4 E Commercial 36T (OS-CECITH36EI)	
			UI Nexya S4 E Ceiling 36 (OS-SEFIH36EI)	
			A++ 	
UE Nexya S5 E Commercial 18 (OS-CANCH18EI)	UE Nexya S5 E Commercial 24 (OS-CANCH24EI)	UE Nexya S5 E Commercial 36 (OS-CANCH36EI)	06/23 UE Nexya S5 E Commercial 36T (OS-CANCH36EI)	06/23 UE Nexya S5 E Commercial 48T (OS-CANCH48EI)
UI Nexya S5 E Duct 18 (OS-SANDH18EI)	UI Nexya S5 E Duct 24 (OS-SANDH24EI)	UI Nexya S5 E Duct 36 (OS-SANDH36EI)		06/23 UI Nexya S5 E Duct 48 (OS-SANDH48EI)
A++ 	A++ 	A++ 	A++ 	A++ 
UE Nexya S5 E Commercial 18 (OS-CANCH18EI)	UE Nexya S5 E Commercial 24 (OS-CANCH24EI)	UE Nexya S5 E Commercial 36 (OS-CANCH36EI)	06/23 UE Nexya S5 E Commercial 36T (OS-CANCH36EI)	06/23 UE Nexya S5 E Commercial 48T (OS-CANCH48EI)
UI Nexya S5 E Cassette Compact 18 (OS-K/SANCH18EI)	UI Nexya S5 E Cassette 24 (OS-K/SANCH24EI)	UI Nexya S5 E Cassette 36 (OS-K/SANCH36EI)		06/23 UI Nexya S5 E Cassette 48 (OS-K/SANCH48EI)
A++ 	A++ 	A++ 	A++ 	A++ 
UE Nexya S5 E Commercial 18 (OS-CANCH18EI)	UE Nexya S5 E Commercial 24 (OS-CANCH24EI)	UE Nexya S5 E Commercial 36 (OS-CANCH36EI)	06/23 UE Nexya S5 E Commercial 36T (OS-CANCH36EI)	06/23 UE Nexya S5 E Commercial 48T (OS-CANCH48EI)
UI Nexya S5 E Ceiling 18 (OS-SANFH18EI)	UI Nexya S5 E Ceiling 24 (OS-SANFH24EI)	UI Nexya S5 E Ceiling 36 (OS-SANFH36EI)		06/23 UI Nexya S5 E Ceiling 48 (OS-SANFH48EI)
A++ 	A++ 	A++ 	A++ 	A++ 

BMS

POMPE DI CALORE

TERMINALI D'IMPIANTO

VMC

UNICO

CLIMATIZZATORI FISSI

PORTATILI

LISTINO

Gamma climatizzatori multisplit

NEXYA MULTISPLIT

Multisplit inverter

S4

Download
Scheda dati tecnici
dell'intera gamma S4



	Dual 14	Dual 18
Unità esterne	UE Nexya S4 E Dual inverter 14 (OS-CEMYH14EI)	UE Nexya S4 E Dual Inverter 18 (OS-CEMYH18EI)
Unità interne wall	UI Nexya S4 E inverter 9 (OS-SENEH09EI)	UI Nexya S4 E inverter 9 (OS-SENEH09EI)
	UI Nexya S4 E inverter 12 (OS-SENEH12EI)	UI Nexya S4 E inverter 12 (OS-SENEH12EI)
	UI Alyas E inverter 9 (OS-SECYH09EI)	UI Alyas E inverter 9 (OS-SECYH09EI)
	UI Alyas E inverter 12 (OS-SECYH12EI)	UI Alyas E inverter 12 (OS-SECYH12EI)
Unità interne duct	UI Nexya S4 E Duct 9 (OS-SEDDH09EI)	UI Nexya S4 E Duct 9 (OS-SEDDH09EI)
	UI Nexya S4 E Duct 12 (OS-SEDDH12EI)	UI Nexya S4 E Duct 12 (OS-SEDDH12EI)
Unità interne cassette	UI Nexya S4 E Cassette Compact 9 (OS-K/SECIH09EI)	UI Nexya S4 E Cassette Compact 9 (OS-K/SECIH09EI)
	A++	A++

NEXYA MULTISPLIT

Multisplit inverter

NEW



	Dual 14	Dual 18
Unità esterne	UE Nexya S5 E Dual inverter 14 (OS-CANMH14EI) NEW 09.23	UE Nexya S5 E Dual inverter 18 (OS-CANMH18EI) NEW 06.23
Unità interne wall	UI Nexya S4 E inverter 9 (OS-SENEH09EI)	UI Nexya S4 E inverter 9 (OS-SENEH09EI)
	UI Nexya S4 E inverter 12 (OS-SENEH12EI)	UI Nexya S4 E inverter 12 (OS-SENEH12EI)
	UI Alyas E inverter 9 (OS-SECYH09EI)	UI Alyas E inverter 9 (OS-SECYH09EI)
	UI Alyas S1 E inverter 12 (OS-SAALH12EI) NEW	UI Alyas S1 E inverter 12 (OS-SAALH12EI) NEW
Unità interne duct	UI Nexya S4 E Duct 9 (OS-SEDDH09EI)	UI Nexya S4 E Duct 9 (OS-SEDDH09EI)
	UI Nexya S5 E Duct 12 (OS-SANDH12EI) NEW 06.23	UI Nexya S5 E Duct 12 (OS-SANDH12EI) NEW 06.23
	UI Nexya S5 E Duct 18 (OS-SANDH18EI) NEW	UI Nexya S5 E Duct 18 (OS-SANDH18EI) NEW
Unità interne cassette	UI Nexya S4 E Cassette Compact 9 (OS-K/SECIH09EI)	UI Nexya S4 E Cassette Compact 9 (OS-K/SECIH09EI)
	UI Nexya S5 E Cassette Compact 12 (OS-K/SANCH12EI) NEW	UI Nexya S5 E Cassette Compact 12 (OS-K/SANCH12EI) NEW
	UI Nexya S5 E Cassette Compact 18 (OS-K/SANCH18EI) NEW	UI Nexya S5 E Cassette Compact 18 (OS-K/SANCH18EI) NEW
	A++	A++

Classi di efficienza energetica in raffrescamento, a seconda delle condizioni di funzionamento di riferimento di ciascun modello.
Per i multisplit la classe energetica qui riportata si riferisce alla combinazione più efficiente.

Trial 21	Quadri 28	Penta 42
	UE Nexya S4 E Quadri Inverter 28 (OS-CEMYH28EI)	UE Nexya S4 E Penta Inverter 42 (OS-CEMEH42EI)
	UI Nexya S4 E inverter 9 (OS-SENEH09EI)	UI Nexya S4 E inverter 9 (OS-SENEH09EI)
	UI Nexya S4 E inverter 12 (OS-SENEH12EI)	UI Nexya S4 E inverter 12 (OS-SENEH12EI)
	UI Alyas E inverter 9 (OS-SECYH09EI)	UI Alyas E inverter 9 (OS-SECYH09EI)
	UI Alyas E inverter 12 (OS-SECYH12EI)	UI Alyas E inverter 12 (OS-SECYH12EI)
	UI Nexya S4 E Duct 9 (OS-SEDDH09EI)	UI Nexya S4 E Duct 9 (OS-SEDDH09EI)
	UI Nexya S4 E Duct 12 (OS-SEDDH12EI)	UI Nexya S4 E Duct 12 (OS-SEDDH12EI)
	UI Nexya S4 E Cassette Compact 9 (OS-K/SECIH09EI)	UI Nexya S4 E Cassette Compact 9 (OS-K/SECIH09EI)
	A++	A++
UE Nexya S5 E Trial inverter 21 (OS-CANMH21EI) NEW	UE Nexya S4 E Quadri inverter 28 (OS-CEMYH28EI)	UE Nexya S5 E Penta inverter 42 (OS-CANMH42EI) NEW
UI Nexya S4 E inverter 9 (OS-SENEH09EI)	UI Nexya S4 E inverter 9 (OS-SENEH09EI)	UI Nexya S4 E inverter 9 (OS-SENEH09EI)
UI Nexya S4 E inverter 12 (OS-SENEH12EI)	UI Nexya S4 E inverter 12 (OS-SENEH12EI)	UI Nexya S4 E inverter 12 (OS-SENEH12EI)
UI Alyas E inverter 9 (OS-SECYH09EI)	UI Alyas E inverter 9 (OS-SECYH09EI)	UI Alyas E inverter 9 (OS-SECYH09EI)
UI Alyas S1 E inverter 12 (OS-SAALH12EI) NEW	UI Alyas S1 E inverter 12 (OS-SAALH12EI) NEW	UI Alyas S1 E inverter 12 (OS-SAALH12EI) NEW
UI Nexya S4 E Duct 9 (OS-SEDDH09EI)	UI Nexya S4 E Duct 9 (OS-SEDDH09EI)	UI Nexya S4 E Duct 9 (OS-SEDDH09EI)
UI Nexya S5 E Duct 12 (OS-SANDH12EI) NEW	UI Nexya S5 E Duct 12 (OS-SANDH12EI) NEW	UI Nexya S5 E Duct 12 (OS-SANDH12EI) NEW
UI Nexya S5 E Duct 18 (OS-SANDH18EI) NEW	UI Nexya S5 E Duct 18 (OS-SANDH18EI) NEW	UI Nexya S5 E Duct 18 (OS-SANDH18EI) NEW
UI Nexya S4 E Cassette Compact 9 (OS-K/SECIH09EI)	UI Nexya S4 E Cassette Compact 9 (OS-K/SECIH09EI)	UI Nexya S4 E Cassette Compact 9 (OS-K/SECIH09EI)
UI Nexya S5 E Cassette Compact 12 (OS-K/SANCH12EI) NEW	UI Nexya S5 E Cassette Compact 12 (OS-K/SANCH12EI) NEW	UI Nexya S5 E Cassette Compact 12 (OS-K/SANCH12EI) NEW
UI Nexya S5 E Cassette Compact 18 (OS-K/SANCH18EI) NEW	UI Nexya S5 E Cassette Compact 18 (OS-K/SANCH18EI) NEW	UI Nexya S5 E Cassette Compact 18 (OS-K/SANCH18EI) NEW
A++	A++	A++

NEXYA ENERGY E

Monosplit inverter a parete alta in classe A+++



ALTA EFFICIENZA

Gas refrigerante R32 ad alte prestazioni e massima efficienza tecnologica, fino alla classe energetica A+++.



STERILIZZAZIONE A 56°C

Cicli di sterilizzazione ad alta temperatura dell'evaporatore, per prevenire la formazione di batteri e migliorare la qualità dell'aria.



IONIZZATORE E AIR QUALITY TECH

L'aria trattata viene sottoposta ad un'azione ionizzante e purificata con filtri anti-polvere, carboni attivi e catalizzatori a freddo.



KIT WI-FI INCLUSO

Per assicurare al climatizzatore la connessione Wi-Fi, è sufficiente installare la speciale chiavetta USB (inclusa nell'imballo) e scaricare l'app OS Comfort.



CARATTERISTICHE

- Tecnologia inverter ad elevate prestazioni
- Gas refrigerante R32
- Classe di efficienza energetica A+++ in raffreddamento
- Telecomando per il controllo da remoto in dotazione
- Trattamento Golden Fin sulla batteria dell'unità esterna, per prevenire l'azione corrosiva degli agenti atmosferici e migliorare l'efficienza prestazionale.

FUNZIONI

- **Raffrescamento, riscaldamento, deumidificazione e ventilazione**
- **Funzioni Timer, Auto, Eco, Sleep, Silent e Turbo**
- **Funzione Follow Me:** rilevamento preciso della temperatura nel punto in cui si trova il telecomando.
- **Funzioni Breeze Away e Swing:** evitano un getto d'aria diretto e regolano automaticamente il flusso d'aria (orizzontale e verticale)
- **Funzione Gear:** 3 opzioni di potenza (50-75-100%) per ottimizzare i consumi di energia.
- **Funzione Auto-Restart:** dopo black-out, si riavvia all'ultima funzione impostata.
- **Funzione Auto-Diagnosi:** in caso di guasto, il display mostra il codice d'errore.



			Nexya Energy E 9	Nexya Energy E 12
CODICE PRODOTTO			OS-C/SEENH09EI	OS-C/SEENH12EI
CODICE EAN			8021183118728	8021183118759
	Potenza resa in raffreddamento (min/nom/max)	kW	1,03/2,64/3,23	1,38/3,52/4,31
	Potenza resa in riscaldamento (min/nom/max)	kW	0,82/2,93/3,37	1,07/3,81/4,38
	Potenza assorbita in modalità raffreddamento (min/nom/max)	kW	0,08/0,62/1,10	0,13/1,01/1,65
	Potenza assorbita in modalità riscaldamento (min/nom/max)	kW	0,70/0,65/0,99	0,16/0,98/1,56
	Corrente assorbita in modalità raffreddamento (min/nom/max)	A	0,35/2,73/4,78	0,6/4,37/7,2
	Corrente assorbita in modalità riscaldamento (min/nom/max)	A	0,32/2,83/4,32	0,7/4,24/6,78
	EER		4,2	3,5
	COP		4,5	3,9
	Potenza assorbita massima in modalità raffreddamento	kW	2,20	2,20
	Potenza assorbita massima in modalità riscaldamento	kW	2,20	2,20
	Classe di efficienza energetica in raffreddamento		A+++	A+++
	Classe di efficienza energetica in riscaldamento - Stagione media		A++	A++
	Classe di efficienza energetica in riscaldamento - Stagione calda		A+++	A+++
	Classe di efficienza energetica in riscaldamento - Stagione fredda			
	Consumo di energia in raffreddamento	kWh/anno	107	157
	Consumo di energia in riscaldamento - Stagione media	kWh/anno	744	797
	Consumo di energia in riscaldamento - Stagione calda	kWh/anno	630	723
	Consumo di energia in riscaldamento - Stagione fredda	kWh/anno	-	-
	Capacità di deumidificazione	l/h	1,5	1,5
CARICHI PREVISTI DAL PROGETTO (EN 14825)	Raffreddamento	Pdesignc	kW	2,6
	Riscaldamento / medio	Pdesignh	kW	2,4
	Riscaldamento / più caldo	Pdesignh	kW	2,7
	Riscaldamento / più freddo	Pdesignh	kW	3
EFFICIENZA STAGIONALE (EN 14825)	Raffreddamento	SEER		8,8
	Riscaldamento / medio	SCOP (A)		4,6
	Riscaldamento / più caldo	SCOP (W)		6
	Riscaldamento / più freddo	SCOP (C)		3,5
UNITÀ INTERNA	Livello della potenza sonora (EN 12102)	LWA	54	55
	Pressione sonora (max/med/min/silenzioso)		37/31/22/-	39/33/22/-
	Portata aria in modalità raffreddamento (max/med/min)		510/360/300	520/370/310
	Portata aria in modalità riscaldamento (max/med/min)		510/360/300	520/370/310
	Grado di protezione		/	/
	Dimensioni (Larg. x Alt. x Prof.) (senza imballo)		835x295x208	835x295x208
	Peso (senza imballo)		8,7	8,7
	Dimensioni (Larg. x Alt. x Prof.) (con imballo)		905x355x290	905x355x290
	Peso (con imballo)		11,5	11,3
	UNITÀ ESTERNA	Livello della potenza sonora (EN 12102)	LWA	58
Pressione sonora			54	54,5
Portata aria (max)			2150	2200
Grado di protezione			IP24	IP24
Dimensioni (Larg. x Alt. x Prof.) (senza imballo)			765x555x303	765x555x303
Peso (senza imballo)			26,7	26,7
Dimensioni (Larg. x Alt. x Prof.) (con imballo)			887x610x337	887x610x337
Peso (con imballo)			29,1	29,1
CIRCUITO FRIGORIFERO	Diametro tubo linea di collegamento liquido		1/4" - 6,35	1/4" - 6,35
	Diametro tubo linea di collegamento gas		3/8" - 9,52	3/8" - 9,52
	Lunghezza massima tubazioni		25	25
	Dislivello massimo		10	10
	Lunghezza Tubazioni Coperta da Pre carica		5	5
	Lunghezza minima raccomandata tubazioni		3	3
	Incremento di refrigerante (oltre i 5 m di tubazione)		12	12
	Massima pressione di esercizio (Lato Alta/Bassa)		4,3/1,7	4,3/1,7
	Gas refrigerante*	Tipo	R32	R32
	Potenziale di riscaldamento globale	GWP	675	675
COLLEGAMENTI ELETTRICI	Carica gas refrigerante		0,62	0,62
	Alimentazione elettrica Unità Interna		V/F/Hz	220-240 / 1 / 50
	Alimentazione elettrica Unità Esterna		V/F/Hz	220-240 / 1 / 50
	Collegamento Alimentazione Unità Esterna	Conduttori		3 x 2,5 mm2
	Collegamento Unità Interna-Esterna	Conduttori		5 x 1,5 mm2
Corrente Massima		A	10,5	10,5
CONDIZIONI LIMITE DI FUNZIONAMENTO				
Temperatura ambiente interno	Temperature massime di esercizio in raffreddamento			DB 32°C
	Temperature minime di esercizio in raffreddamento			DB 16°C
	Temperature massime di esercizio in riscaldamento			DB 30°C
	Temperature minime di esercizio in riscaldamento			DB 0°C
Temperatura ambiente esterno	Temperature massime di esercizio in raffreddamento			DB 50°C
	Temperature minime di esercizio in raffreddamento			-
	Temperature massime di esercizio in riscaldamento			DB 24°C
	Temperature minime di esercizio in riscaldamento			DB -15°C

I dati dichiarati sono relativi alle condizioni previste nella EN 14511, EN 14825 e Regolamento Delegato UE 626/2011. L'effettivo consumo elettrico del prodotto, in condizioni di reale utilizzo, può differire da quanto indicato. I dati sono suscettibili di variazione e modifica senza obbligo di preavviso.

*Apparecchiatura non ermeticamente sigillata contenente GAS fluorurato con GWP equivalente 675.

NEXYA S4 E

Monosplit inverter a parete alta in classe A++



ALTA EFFICIENZA

Gas refrigerante R32 ad alte prestazioni e massima efficienza tecnologica, per raggiungere la classe energetica A++.



AIR QUALITY TECH

L'aria trattata viene purificata con filtri anti-polvere, carboni attivi e catalizzatori a freddo per rimuovere le impurità.



SELF CLEAN

Pulisce e asciuga automaticamente l'evaporatore eliminando polvere, muffa e grasso a garanzia di un'aria pulita nell'ambiente.



KIT WI-FI INCLUSO

Per assicurare al climatizzatore la connessione Wi-Fi, è sufficiente installare la speciale chiavetta USB (inclusa nell'imballo) e scaricare l'app OS Comfort.



CARATTERISTICHE

- Tecnologia inverter ad elevate prestazioni
- Gas refrigerante R32
- Classe di efficienza energetica A++ in raffreddamento
- Telecomando per il controllo da remoto in dotazione
- Trattamento Golden Fin sulla batteria dell'unità esterna, per prevenire l'azione corrosiva degli agenti atmosferici e migliorare l'efficienza prestazionale.

FUNZIONI

- **Raffrescamento, riscaldamento, deumidificazione e ventilazione**
- **Funzioni Timer, Auto, Sleep, Silent e Turbo**
- **Funzione Follow Me:** rilevamento preciso della temperatura nel punto in cui si trova il telecomando.
- **Funzione Swing:** oscillazione del flap per una migliore diffusione dell'aria in ambiente.
- **Funzione Auto-Restart:** dopo black-out, si riavvia all'ultima funzione impostata.
- **Funzione Auto-Diagnosi:** in caso di guasto, il display mostra il codice d'errore.



				Nexya S4 E Inverter 9 C	Nexya S4 E Inverter 12 C	Nexya S4 E Inverter 18 C	Nexya S4 E Inverter 24
CODICE PRODOTTO				OS-K/SENEH09EI	OS-K/SENEH12EI	OS-K/SENEH18EI	OS-C/SENEH24EI
CODICE EAN				8021183117462	8021183117479	8021183118803	8021183114911
Potenza resa in raffreddamento (min/nom/max)		kW	0,91/2,64/3,40	1,11/3,40/4,16	3,39/5,27/5,83	2,08/7,03/7,95	
Potenza resa in riscaldamento (min/nom/max)		kW	0,82/2,93/3,37	1,09/3,68/4,22	3,1/4,97/5,85	1,61/7,33/8,79	
Potenza assorbita in modalità raffreddamento (min/nom/max)		kW	0,10/0,73/1,24	0,13/1,04/1,58	0,56/1,55/2,05	0,16/2,35/2,9	
Potenza assorbita in modalità riscaldamento (min/nom/max)		kW	0,12/0,73/1,20	0,10/0,99/1,68	0,78/1,298/2	0,26/2,04/3,1	
Corrente assorbita in modalità raffreddamento (min/nom/max)		A	0,40/3,20/5,40	0,5/4,56/6,9	2,4/6,7/8,9	0,7/10,2/13,3	
Corrente assorbita in modalità riscaldamento (min/nom/max)		A	0,50/3,20/5,20	0,4/4,35/6,9	3,4/5,64/8,7	1,1/10,2/13,3	
EER			3,60	3,28	3,4	3,00	
COP			4,00	3,72	3,83	3,60	
Potenza assorbita massima in modalità raffreddamento		kW	2,15	2,15	2,50	3,85	
Potenza assorbita massima in modalità riscaldamento		kW	2,15	2,15	2,50	3,85	
Classe di efficienza energetica in raffreddamento			A++	A++	A++	A++	
Classe di efficienza energetica in riscaldamento - Stagione media			A+	A+	A+	A+	
Classe di efficienza energetica in riscaldamento - Stagione calda			A+++	A+++	A+++	A++	
Classe di efficienza energetica in riscaldamento - Stagione fredda			-	-	-	-	
Consumo di energia in raffreddamento		kWh/anno	156	211	247	412	
Consumo di energia in riscaldamento - Stagione media		kWh/anno	910	945	1435	1697	
Consumo di energia in riscaldamento - Stagione calda		kWh/anno	714	706	1208	1784	
Consumo di energia in riscaldamento - Stagione fredda		kWh/anno	-	-	-	-	
Capacità di deumidificazione		l/h	1	1,2	1,6	1,0	
CARICHI PREVISTI DAL PROGETTO (EN 14825)							
Raffreddamento	Pdesignc	kW	2,8	3,6	5,2	7,2	
Riscaldamento / medio	Pdesignh	kW	2,6	2,7	4,1	4,9	
Riscaldamento / più caldo	Pdesignh	kW	2,6	2,5	4,4	6,4	
Riscaldamento / più freddo	Pdesignh	kW	-	-	-	-	
EFFICIENZA STAGIONALE (EN 14825)							
Raffreddamento	SEER		6,3	6,1	7,4	6,1	
Riscaldamento / medio	SCOP (A)		4,0	4,0	4	4,0	
Riscaldamento / più caldo	SCOP (W)		5,1	5,1	5,1	5,1	
Riscaldamento / più freddo	SCOP (C)		-	-	-	-	
UNITÀ INTERNA							
Livello della potenza sonora (EN 12102)	LWA	dB(A)	54	55	56	59	
Pressione sonora (max/med/min/silenzioso)		dB(A)	39/32/25/-	41/35/25/-	42/36/26/-	44,5/42/34,5/28	
Portata aria in modalità raffreddamento (max/med/min)		m³/h	466/360/325	547/430/314	840/680/540	980/817/662	
Portata aria in modalità riscaldamento (max/med/min)		m³/h	466/360/325	625/430/314	840/680/540	980/817/662	
Grado di protezione			IPX0	IPX0	IPX0	IPX0	
Dimensioni (Larg. x Alt. x Prof.) (senza imballo)		mm	805x285x194	805x285x194	957x302x213	1040x327x220	
Peso (senza imballo)		kg	7,6	7,6	10	12,3	
Dimensioni (Larg. x Alt. x Prof.) (con imballo)		mm	870x365x270	870x365x270	1035x385x295	1120x405x310	
Peso (con imballo)		kg	9,7	9,8	13,0	15,8	
UNITÀ ESTERNA							
Livello della potenza sonora (EN 12102)	LWA	dB(A)	62	63	63	67	
Pressione sonora		dB(A)	55,5	56	56	59,5	
Portata aria (max)		m³/h	1750	1800	2100	3000	
Grado di protezione			IP24	IP24	IPX4	IP24	
Dimensioni (Larg. x Alt. x Prof.) (senza imballo)		mm	720x495x270	720x495x270	805x554x330	845x702x363	
Peso (senza imballo)		kg	23,2	23,2	32,7	51,5	
Dimensioni (Larg. x Alt. x Prof.) (con imballo)		mm	835x540x300	835x540x300	915x615x370	965x765x395	
Peso (con imballo)		kg	25,0	25,0	35,4	54,5	
CIRCUITO FRIGORIFERO							
Diametro tubo linea di collegamento liquido		inch - mm	1/4" - 6,35	1/4" - 6,35	1/4" - 6,35	3/8" - 9,52	
Diametro tubo linea di collegamento gas		inch - mm	3/8" - 9,52	3/8" - 9,52	1/2" - 12,7	5/8" - 15,9	
Lunghezza massima tubazioni		m	25	25	30	50	
Dislivello massimo		m	10	10	20	25	
Lunghezza Tubazioni Coperta da Precarica		m	5	5	5	5	
Lunghezza minima raccomandata tubazioni		m	3	3	3	3	
Incremento di refrigerante (oltre i 5 m di tubazione)		g/m	12	12	12	24	
Massima pressione di esercizio (Lato Alta/Bassa)		MPa	4,3/1,7	4,3/1,7	4,3/1,7	4,3/1,7	
Gas refrigerante*	Tipo		R32	R32	R32	R32	
Potenziale di riscaldamento globale	GWP		675	675	675	675	
Carica gas refrigerante		kg	0,55	0,55	1,08	1,60	
COLLEGAMENTI ELETTRICI							
Alimentazione elettrica Unità Interna	V/F/Hz		220-240 / 1 / 50	220-240 / 1 / 50	220-240 / 1 / 50	220-240 / 1 / 50	
Alimentazione elettrica Unità Esterna	V/F/Hz		220-240 / 1 / 50	220-240 / 1 / 50	220-240 / 1 / 50	220-240 / 1 / 50	
Collegamento Alimentazione Unità Esterna	Conduttori		3 x 2,5 mm2	3 x 2,5 mm2	3 x 2,5 mm2	3 x 2,5 mm2	
Collegamento Unità Interna-Esterna	Conduttori		5 x 1,5 mm2	5 x 1,5 mm2	5 x 1,5 mm2	5 x 2,5 mm2	
Corrente Massima	A		10,0	10,0	13,0	17,5	

CONDIZIONI LIMITE DI FUNZIONAMENTO

Temperatura ambiente interno	Temperature massime di esercizio in raffreddamento	DB 32°C	DB 32°C	DB 32°C	DB 32°C - WB 26°C
	Temperature minime di esercizio in raffreddamento	DB 17°C	DB 17°C	DB 17°C	DB 17°C
	Temperature massime di esercizio in riscaldamento	DB 30°C	DB 30°C	DB 30°C	DB 27°C
	Temperature minime di esercizio in riscaldamento	DB 0°C	DB 0°C	DB 0°C	DB 17°C
Temperatura ambiente esterno	Temperature massime di esercizio in raffreddamento	DB 43°C	DB 43°C	DB 50°C	DB 43°C - WB 32°C
	Temperature minime di esercizio in raffreddamento	-	-	-	-
	Temperature massime di esercizio in riscaldamento	DB 30°C	DB 30°C	DB 30°C	DB 24°C - WB 18°C
	Temperature minime di esercizio in riscaldamento	DB -15°C	DB -15°C	DB -15°C	DB -15°C

I dati dichiarati sono relativi alle condizioni previste nella EN 14511, EN 14825 e Regolamento Delegato UE 626/2011. L'effettivo consumo elettrico del prodotto, in condizioni di reale utilizzo, può differire da quanto indicato. I dati sono suscettibili di variazione e modifica senza obbligo di preavviso.

*Apparecchiatura non ermeticamente sigillata contenente GAS fluorurato con GWP equivalente 675.

ALYAS PRO E

Monosplit inverter a parete alta per climi freddi



ALTA EFFICIENZA

Gas refrigerante R32 ad alte prestazioni e massima efficienza tecnologica, fino alla classe energetica A+++.



ALTE PRESTAZIONI NEI CLIMI FREDDI

Nel riscaldamento delle zone climatiche più rigide, registra prestazioni superiori rispetto ai comuni split e l'unità esterna è dotata di resistenza elettrica supplementare.



PURE SYSTEM

Dotato di sistema multi-filtraggio, composto da filtro elettrostatico (con funzione anti-polvere) e filtro a carboni attivi (efficace contro i cattivi odori).

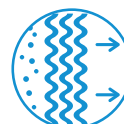

KIT WI-FI INCLUSO

Per assicurare al climatizzatore la connessione Wi-Fi, è sufficiente installare la speciale chiavetta USB (inclusa nell'imballo) e scaricare l'app OS Comfort.



CARATTERISTICHE

- Tecnologia inverter ad elevate prestazioni
- Gas refrigerante R32
- Classe di efficienza energetica fino a A+++ in raffreddamento
- Telecomando per il controllo da remoto in dotazione
- Trattamento Golden Fin sulla batteria dell'unità esterna, per prevenire l'azione corrosiva degli agenti atmosferici e migliorare l'efficienza prestazionale.
- Unità esterna dotata di resistenza elettrica supplementare con funzione di sbrinamento.

FUNZIONI

- **Raffrescamento, riscaldamento, deumidificazione e ventilazione**
- **Funzioni Timer, Auto, Eco, Sleep, Silent e Turbo**
- **Funzione Follow Me:** rilevamento preciso della temperatura nel punto in cui si trova il telecomando.
- **Funzione Swing:** regola automaticamente il flusso d'aria (orizzontale e verticale).
- **Funzione Auto-Restart:** dopo black-out, si riavvia all'ultima funzione impostata.
- **Funzione Auto-Diagnosi:** in caso di guasto, il display mostra il codice d'errore.



				Alyas Pro E Inverter 9
CODICE PRODOTTO				OS-C/SENOH09E1
CODICE EAN				8021183115857
	Potenza resa in raffreddamento (min/nom/max)		kW	0,91/2,64/4,40
	Potenza resa in riscaldamento (min/nom/max)		kW	0,79/2,86/6,30
	Potenza assorbita in modalità raffreddamento (min/nom/max)		kW	0,05/0,60/1,55
	Potenza assorbita in modalità riscaldamento (min/nom/max)		kW	0,14/0,65/2,10
	Corrente assorbita in modalità raffreddamento (min/nom/max)		A	0,5/4,0/7,0
	Corrente assorbita in modalità riscaldamento (min/nom/max)		A	1,0/4,22/9,2
	EER			4,40
	COP			4,41
	Potenza assorbita massima in modalità raffreddamento		kW	2,35
	Potenza assorbita massima in modalità riscaldamento		kW	2,35
	Classe di efficienza energetica in raffreddamento			A+++
	Classe di efficienza energetica in riscaldamento - Stagione media			A++
	Classe di efficienza energetica in riscaldamento - Stagione calda			A+++
	Classe di efficienza energetica in riscaldamento - Stagione fredda			A
	Consumo di energia in raffreddamento	kWh/anno		111
	Consumo di energia in riscaldamento - Stagione media	kWh/anno		792
	Consumo di energia in riscaldamento - Stagione calda	kWh/anno		762
	Consumo di energia in riscaldamento - Stagione fredda	kWh/anno		2156
	Capacità di deumidificazione	l/h		1,0
CARICHI PREVISTI DAL PROGETTO (EN 14825)	Raffreddamento	Pdesignc	kW	2,7
	Riscaldamento / medio	Pdesignh	kW	2,6
	Riscaldamento / più caldo	Pdesignh	kW	2,7
	Riscaldamento / più freddo	Pdesignh	kW	3,9
EFFICIENZA STAGIONALE (EN 14825)	Raffreddamento	SEER		8,5
	Riscaldamento / medio	SCOP (A)		4,6
	Riscaldamento / più caldo	SCOP (W)		5,1
	Riscaldamento / più freddo	SCOP (C)		3,8
UNITÀ INTERNA	Livello della potenza sonora (EN 12102)	LWA	dB(A)	56
	Pressione sonora (max/med/min/silenzioso)		dB(A)	42/35/25/21,5
	Portata aria in modalità raffreddamento (max/med/min)		m³/h	611/479/360
	Portata aria in modalità riscaldamento (max/med/min)		m³/h	611/479/360
	Grado di protezione			IPX0
	Dimensioni (Larg. x Alt. x Prof.) (senza imballo)		mm	802x297x189
	Peso (senza imballo)		kg	8,5
	Dimensioni (Larg. x Alt. x Prof.) (con imballo)		mm	875x375x285
Peso (con imballo)		kg	11,1	
UNITÀ ESTERNA	Livello della potenza sonora (EN 12102)	LWA	dB(A)	64
	Pressione sonora		dB(A)	55,5
	Portata aria (max)		m³/h	2000
	Grado di protezione			IP24
	Dimensioni (Larg. x Alt. x Prof.) (senza imballo)		mm	800x554x333
	Peso (senza imballo)		kg	34,7
	Dimensioni (Larg. x Alt. x Prof.) (con imballo)		mm	920x615x390
Peso (con imballo)		kg	37,5	
CIRCUITO FRIGORIFERO	Diametro tubo linea di collegamento liquido		inch - mm	1/4" - 6,35
	Diametro tubo linea di collegamento gas		inch - mm	3/8" - 9,52
	Lunghezza massima tubazioni		m	25
	Dislivello massimo		m	10
	Lunghezza Tubazioni Coperta da Pre carica		m	5
	Lunghezza minima raccomandata tubazioni		m	3
	Incremento di refrigerante (oltre i 5 m di tubazione)		g/m	12
	Massima pressione di esercizio (Lato Alta/Bassa)		MPa	4,3/1,7
	Gas refrigerante*	Tipo		R32
	Potenziale di riscaldamento globale	GWP		675
COLLEGAMENTI ELETTRICI	Carica gas refrigerante		kg	0,87
	Alimentazione elettrica Unità Interna		V/F/Hz	220-240 / 1 / 50
	Alimentazione elettrica Unità Esterna		V/F/Hz	220-240 / 1 / 50
	Collegamento Alimentazione Unità Esterna	Conduttori		3 x 1,5 mm²
	Collegamento Unità Interna-Esterna	Conduttori		5 x 1,5 mm²
	Corrente Massima		A	10,0
CONDIZIONI LIMITE DI FUNZIONAMENTO				
Temperatura ambiente interno	Temperature massime di esercizio in raffreddamento			DB 32°C
	Temperature minime di esercizio in raffreddamento			DB 17°C
	Temperature massime di esercizio in riscaldamento			DB 30°C
	Temperature minime di esercizio in riscaldamento			DB 0°C
Temperatura ambiente esterno	Temperature massime di esercizio in raffreddamento			DB 43°C
	Temperature minime di esercizio in raffreddamento			-
	Temperature massime di esercizio in riscaldamento			DB 30°C
	Temperature minime di esercizio in riscaldamento			DB -22°C

I dati dichiarati sono relativi alle condizioni previste nella EN 14511, EN 14825 e Regolamento Delegato UE 626/2011. L'effettivo consumo elettrico del prodotto, in condizioni di reale utilizzo, può differire da quanto indicato. I dati sono suscettibili di variazione e modifica senza obbligo di preavviso.

*Apparecchiatura non ermeticamente sigillata contenente GAS fluorurato con GWP equivalente 675.

NEXYA S5 E DUCT

Monosplit inverter canalizzato per grandi ambienti



ELEVATA PREVALENZA

Unità interna canalizzata con pressione statica disponibile fino a 160 Pa.



SLIM DESIGN

La gamma si caratterizza per dimensioni più compatte (Altezza da 210 mm).



IMPOSTAZIONE AUTOMATICA PORTATA D'ARIA

Il sistema si adatta automaticamente in funzione delle unità connesse.



DISPLAY DIGITALE

Display esterno all'unità interna per garantire la migliore ricezione dei segnali di controllo remoto.



CARATTERISTICHE

Tecnologia inverter ad alta efficienza energetica con refrigerante R32 a basso GWP. **Ottime prestazioni e alta efficienza** a basso flusso d'aria con conseguente riduzione del rumore.

Impostazione automatica della portata d'aria

Innovativa funzione di impostazione automatica della portata d'aria, così da adattare automaticamente il sistema in funzione delle canalizzazioni collegate all'unità.

Ripresa Aria Reversibile

Il condotto di ripresa aria può essere spostato dalla parte posteriore del prodotto (configurazione di serie), alla parte inferiore dello stesso, sostituendolo ad un pannello in lamiera. In questo modo è possibile rendere il prodotto adatto a qualunque condizione di installazione.

Preso per immissione aria di rinnovo

Le unità interne della linea commerciale sono equipaggiate con specifiche prese di immissione aria per l'introduzione nel prodotto di aria esterna o di rinnovo.

Pompa Sollevamento Condensa

Le unità interne sono dotate di una pompa di sollevamento del liquido di condensa.

ON-OFF remoto

Tutte le unità della linea commerciale sono dotate di terminali per il controllo dell'accensione e dello spegnimento dell'unità da remoto mediante un dispositivo esterno.

Contatto Allarme

Le unità della linea commerciale dispongono di un contatto che permette di sincronizzare la condizione di allarme del prodotto con un dispositivo esterno.

Rivestimento Hydrophillic Aluminium

Adatto per le installazioni in zone costiere o in aree particolarmente umide, grazie alle ottime performance anti-corrosione. A parità di condizioni ambientali, il nuovo rivestimento delle condensanti garantisce alle stesse una longevità fino a oltre 7 volte superiore rispetto ai modelli tradizionali.

FUNZIONI

- **Raffrescamento, riscaldamento, deumidificazione e ventilazione**
- **Funzioni Auto, Sleep e Turbo**
- **Timer 24h:** per programmare l'accensione e lo spegnimento.
- **Funzione Follow Me:** rilevamento preciso della temperatura nel punto in cui si trova il telecomando.
- **Funzione Gear:** 3 opzioni di potenza (50-75-100%) per ottimizzare i consumi energetici.
- **Funzione Shortcut:** per tornare automaticamente alle impostazioni precedenti.

		Nexya S5 E Duct 18	Nexya S5 E Duct 24	Nexya S5 E Duct 36	Nexya S5 E Duct 36T	Nexya S5 E Duct 48T			
CODICE UNITÀ INTERNA		OS-SANDH18EI	OS-SANDH24EI	OS-SANDH36EI	OS-SANDH36EI	OS-SANDH48EI			
CODICE EAN UNITÀ INTERNA		8021183119152	8021183119169	8021183119176	8021183119176	8021183119183			
CODICE UNITÀ ESTERNA		OS-CANCH18EI	OS-CANCH24EI	OS-CANCH36EI	OS-CANCH36EI	OS-CANCH48EI			
CODICE EAN UNITÀ ESTERNA		8021183119053	8021183119060	8021183119077	8021183119084	8021183119091			
Potenza resa in raffreddamento (min/nom/max)		kW	2,55/5,275/5,86	3,28/7,034/8,16	2,75/9,958/11,14	2,73/9,974/11,78	3,52/14,07/15,53		
Potenza resa in riscaldamento (min/nom/max)		kW	2,20/5,569/6,15	2,81/7,62/8,49	2,78/11,723/12,78	2,78/11,245/12,84	4,1/16,12/18,17		
Potenza assorbita in modalità raffreddamento (min/nom/max)		kW	0,71/1,53/2,15	0,75/2,178/2,96	0,9/3,04/4,15	0,89/3,04/4,2	0,88/4,8/6		
Potenza assorbita in modalità riscaldamento (min/nom/max)		kW	0,74/1,501/1,76	0,64/1,9/2,58	0,8/3,16/3,95	0,78/2,877/4	0,95/4,5/5,7		
Corrente assorbita in modalità raffreddamento (min/nom/max)		A	3,2/7,1/9,56	4,2/10,2/13,2	4,2/17,5/18,5	1,4/6,5/6,7	1,9/8,4/10,4		
Corrente assorbita in modalità riscaldamento (min/nom/max)		A	3,3/6,8/7,7	3,8/9,2/11,6	3,5/14,5/17,5	1,3/5,3/6,4	2/8/9,8		
EER			3,45	3,23	3,27	3,28	2,93		
COP			3,71	4,01	3,71	3,91	3,58		
Potenza assorbita massima in modalità raffreddamento		kW	2,95	3,7	5	5	6,9		
Potenza assorbita massima in modalità riscaldamento		kW	2,95	3,7	5	5	6,9		
Classe di efficienza energetica in raffreddamento			A++	A++	A++	A++	A++		
Classe di efficienza energetica in riscaldamento - Stagione media			A+	A+	A+	A+	A+		
Classe di efficienza energetica in riscaldamento - Stagione calda			A+++	A+++	A+++	A+++	A+++		
Classe di efficienza energetica in riscaldamento - Stagione fredda			/	/	/	/	/		
Consumo di energia in raffreddamento		kWh/anno	291	401	593	608	811		
Consumo di energia in riscaldamento - Stagione media		kWh/anno	1505	1890	2940	3080	4025		
Consumo di energia in riscaldamento - Stagione calda		kWh/anno	1434	1647	2690	2745	3220		
Consumo di energia in riscaldamento - Stagione fredda		kWh/anno	/	/	/	/	/		
Capacità di deumidificazione		l/h	1,8	2,7	2,7	2,7	2,7		
CARICHI PREVISTI DAL PROGETTO (EN 14825)	Raffreddamento	Pdesignc	kW	5,4	7,1	10,5	10,6	14	
	Riscaldamento / medio	Pdesignh	kW	4,3	5,4	8,4	8,8	11,5	
	Riscaldamento / più caldo	Pdesignh	kW	5,2	6	9,8	10	11,5	
	Riscaldamento / più freddo	Pdesignh	kW	/	/	/	/	/	
EFFICIENZA STAGIONALE (EN 14825)	Raffreddamento	SEER		6,5	6,2	6,2	6,1	6,1	
	Riscaldamento / medio	SCOP (A)		4	4	4	4	4	
	Riscaldamento / più caldo	SCOP (W)		5,1	5,1	5,1	5,1	5	
	Riscaldamento / più freddo	SCOP (C)		/	/	/	/	/	
UNITÀ INTERNA	Livello della potenza sonora (EN 12102)	LWA	dB(A)	58	61	61	61	66	
	Pressione sonora (max/med/min/silenzioso)		dB(A)	41/38/34/26	42/40/37/27	49/48/46/42	49/48/46/42	50/49/47/42	
	Portata aria in modalità raffreddamento (max/med/min)		m³/h	911-706-515	1229-1035-825	2100-1800-1500	2100-1800-1500	2400-2040-1680	
	Portata aria in modalità riscaldamento (max/med/min)		m³/h	911-706-515	1229-1035-825	2100-1800-1500	2100-1800-1500	2400-2040-1680	
	Pressione Ventilatore Nominale		Pa	25	25	37	37	50	
	Campo di regolazione pressione ventilatore		Pa	0-100	0-160	0-160	0-160	0-160	
	Grado di protezione			/	/	/	/	/	
	Dimensioni (Larg. x Alt. x Prof.) (senza imballo)		mm	880x210x674	1100x249x774	1360x249x774	1360x249x774	1200x300x874	
	Peso (senza imballo)		kg	24,4	32,3	40,5	40,5	47,6	
	Dimensioni (Larg. x Alt. x Prof.) (con imballo)		mm	1070x280x725	1305x315x805	1570x330x805	1570x330x805	1405x365x915	
	Peso (con imballo)		kg	29,6	39,1	48,2	48,2	55,8	
	UNITÀ ESTERNA	Livello della potenza sonora (EN 12102)	LWA	dB(A)	65	67	70	70	73
		Pressione sonora		dB(A)	56	60	63	63	63
Portata aria (max)			m³/h	2100	3500	4000	4000	7500	
Grado di protezione				/	/	/	/	/	
Dimensioni (Larg. x Alt. x Prof.) (senza imballo)			mm	805x554x330	890x673x342	946x810x410	946x810x410	952x1333x415	
Peso (senza imballo)			kg	32,5	43,9	66,9	80,5	103,7	
Dimensioni (Larg. x Alt. x Prof.) (con imballo)			mm	915x615x370	995x740x398	1090x885x500	1090x885x500	1095x1480x495	
Peso (con imballo)		kg	35,2	46,9	71,5	85	118,3		
CIRCUITO FRIGORIFERO	Diametro tubo linea di collegamento liquido		inch - mm	1/4" - 6,35	3/8" - 9,52	3/8" - 9,52	3/8" - 9,52	3/8" - 9,52	
	Diametro tubo linea di collegamento gas		inch - mm	1/2" - 12,7	5/8" - 15,9	5/8" - 15,9	5/8" - 15,9	5/8" - 15,9	
	Lunghezza massima tubazioni		m	30	50	75	75	75	
	Dislivello massimo		m	20	25	30	30	30	
	Lunghezza Tubazioni Coperta da Precarica		m	5	5	5	5	5	
	Lunghezza minima raccomandata tubazioni		m	3	3	3	3	3	
	Incremento di refrigerante (oltre i 5 m di tubazione)		g/m	12	24	24	24	24	
	Massima pressione di esercizio (Lato Alta/Bassa)		MPa	4,3-1,7	4,3-1,7	4,3-1,7	4,3-1,7	4,3-1,7	
	Gas refrigerante*	Tipo		R32	R32	R32	R32	R32	
	Potenziale di riscaldamento globale	GWP		675	675	675	675	675	
COLLEGAMENTI ELETTRICI	Carica gas refrigerante		kg	1,15	1,5	2,4	2,4	2,9	
	Alimentazione elettrica Unità Interna		V/F/Hz	Monofase 220-240/1/50	Monofase 220-240/1/50	Monofase 220-240/1/50	Monofase 220-240/1/50	Monofase 220-240/1/50	
	Alimentazione elettrica Unità Esterna		V/F/Hz	Monofase 220-240/1/50	Monofase 220-240/1/50	Monofase 220-240/1/50	Trifase 380-415/3/50	Trifase 380-415/3/50	
	Collegamento Alimentazione Unità Esterna	Conduttori		3 x 2,5 mm2	3 x 2,5 mm2	3 x 2,5 mm2	3 x 2,5 mm2	3 x 2,5 mm2	
	Collegamento Unità Interna-Esterna	Conduttori		4 x 1 mm2	4 x 1 mm2	4 x 1 mm2	4 x 1 mm2	4 x 1 mm2	
Corrente Massima		A	13,5	19	22,5	10	13		
CONDIZIONI LIMITE DI FUNZIONAMENTO									
Temperatura ambiente interno	Temperature massime di esercizio in raffreddamento					DB 32°C			
	Temperature minime di esercizio in raffreddamento					DB 17°C			
	Temperature massime di esercizio in riscaldamento					DB 30°C			
	Temperature minime di esercizio in riscaldamento					DB 0°C			
Temperatura ambiente esterno	Temperature massime di esercizio in raffreddamento					DB 50°C			
	Temperature minime di esercizio in raffreddamento					-			
	Temperature massime di esercizio in riscaldamento					DB 24°C			
	Temperature minime di esercizio in riscaldamento					DB -15°C			

I dati dichiarati sono relativi alle condizioni previste nella EN 14511, EN 14825 e Regolamento Delegato UE 626/2011. L'effettivo consumo elettrico del prodotto, in condizioni di reale utilizzo, può differire da quanto indicato. I dati sono suscettibili di variazione e modifica senza obbligo di preavviso.

I valori di pressione sonora delle unità interne sono alle seguenti condizioni: in camera semi anecoica, unità posizionata in condizione di campo libero, misuratore posizionato a 1,5 metri sotto l'unità interna a cui sono applicate delle canalizzazioni standard di lunghezza pari a 2 metri (mandata) 1 metro (ritorno).

I valori di pressione sonora delle unità esterne sono alle seguenti condizioni: in camera semi anecoica, unità posizionata in condizione di campo libero, misuratore posizionato a 1 metro (unità esterna) rispetto ad essa.

*Apparecchiatura non ermeticamente sigillata contenente GAS fluorurato con GWP equivalente 675.

NEW

NEXYA S5 E CASSETTE

Monosplit inverter da controsoffitto per grandi ambienti



ALTA EFFICIENZA

Gas refrigerante R32 ad alte prestazioni e massima efficienza tecnologica, per raggiungere la classe energetica A++.



PANNELLO DECORATIVO

Corredato da un display digitale, è dotato di feritoie per l'espulsione dell'aria anche in corrispondenza degli angoli. Per un maggiore comfort climatico.



COMPACT DESIGN

Dimensioni ridotte fino a 600x600 mm, nella versione compact.



CONTROLLO ALETTE INDIPENDENTE

Gestione indipendente dei flap per un maggiore comfort climatico, nelle taglie dalla 24 fino alla 48.



CARATTERISTICHE

Due modelli

Cassette compact (con dimensioni di larghezza e lunghezza ridotte di soli 600x600 mm) e cassette (con dimensioni di larghezza e lunghezza superiori a 600x600 mm e altezza slim a partire da 245mm).

Presenza per immissione aria di rinnovo

Le unità interne della linea commerciale sono equipaggiate con specifiche prese di immissione aria per l'introduzione nel prodotto di aria esterna o di rinnovo.

Pompa sollevamento condensa

Le unità interne sono dotate di una pompa di sollevamento del liquido di condensa.

ON-OFF remoto

Tutte le unità della linea commerciale sono dotate di terminali per il controllo dell'accensione e dello spegnimento dell'unità da remoto mediante un dispositivo esterno.

Contatto Allarme

Le unità della linea commerciale dispongono di un contatto che permette di sincronizzare la condizione di allarme del prodotto con un dispositivo esterno.

Rivestimento Hydrophillic Alluminium

Adatto per le installazioni in zone costiere o in aree particolarmente umide, grazie alle ottime performance anti-corrosione. A parità di condizioni ambientali, il nuovo rivestimento delle condensanti garantisce alle stesse una longevità fino a oltre 7 volte superiore rispetto ai modelli tradizionali.

FUNZIONI

- **Raffrescamento, riscaldamento, deumidificazione e ventilazione**
- **Funzioni Auto, Eco, Sleep, Silent e Turbo**
- **Timer 24h:** per programmare l'accensione e lo spegnimento.
- **Funzione Follow Me:** rilevamento preciso della temperatura nel punto in cui si trova il telecomando.
- **Funzione Gear:** 3 opzioni di potenza (50-75-100%) per ottimizzare i consumi energetici.
- **Funzione Shortcut:** per tornare automaticamente alle impostazioni precedenti.
- **Filtro anti-polvere:** per catturare polvere e pollini.
- **Funzione Self-Clean:** pulisce e asciuga automaticamente l'evaporatore eliminando polvere, muffa e grasso a garanzia di un'aria pulita nell'ambiente.

		Nexya S5 E Cassette Compact 18	Nexya S5 E Cassette 24	Nexya S5 E Cassette 36	Nexya S5 E Cassette 36T	Nexya S5 E Cassette 48T		
CODICE UNITÀ INTERNA		OS-K/SANCH18EI	OS-K/SANCH24EI	OS-K/SANCH36EI	OS-K/SANCH36EI	OS-K/SANCH48EI		
CODICE EAN UNITÀ INTERNA		8021183119336	8021183119343	8021183119350	8021183119350	8021183119367		
CODICE UNITÀ ESTERNA		OS-CANCH18EI	OS-CANCH24EI	OS-CANCH36EI	OS-CANCH36EI	OS-CANCH48EI		
CODICE EAN UNITÀ ESTERNA		8021183119053	8021183119060	8021183119077	8021183119084	8021183119091		
Potenza resa in raffreddamento (min/nom/max)		kW	2,9/5,28/5,59	3,3/6,155/7,91	2,7/9,952/11,43	2,7/10,01/11,43	3,52-14,07-15,83	
Potenza resa in riscaldamento (min/nom/max)		kW	2,37/5,18/6,10	2,81/7,62/8,94	2,78/11,137/12,3	2,78/11,137/12,66	4,1-16,12-17,29	
Potenza assorbita in modalità raffreddamento (min/nom/max)		kW	0,72/1,633/2,088	0,78/1,876/2,748	0,9/2,989/4,2	0,89/3,044/4,15	0,8-4,65-5,9	
Potenza assorbita in modalità riscaldamento (min/nom/max)		kW	0,7/1,38/1,93	0,61/1,9/2,7	0,8/3/3,95	0,78/3/4	0,9-4,58-5,5	
Corrente assorbita in modalità raffreddamento (min/nom/max)		A	3,2/7,2/9,2	4,2/10,2/12	4,2/17,5/18,5	1,4/6,5/6,5	1,8-8,1-10,2	
Corrente assorbita in modalità riscaldamento (min/nom/max)		A	3,1/6,8/8,5	3,6/8,5/12,1	3,5/13,5/17,5	1,3/5/6,4	1,9-8-9,5	
EER			3,23	3,28	3,33	3,29	3,03	
COP			3,75	4,01	3,71	3,71	3,52	
Potenza assorbita massima in modalità raffreddamento		kW	2,95	3,7	5	5	6,9	
Potenza assorbita massima in modalità riscaldamento		kW	2,95	3,7	5	5	6,9	
Classe di efficienza energetica in raffreddamento			A++	A++	A++	A++	A++	
Classe di efficienza energetica in riscaldamento - Stagione media			A+	A+	A+	A+	A+	
Classe di efficienza energetica in riscaldamento - Stagione calda			A++	A+++	A+++	A+++	A+++	
Classe di efficienza energetica in riscaldamento - Stagione fredda			/	/	/	/	/	
Consumo di energia in raffreddamento		kWh/anno	294	395	549	589	810	
Consumo di energia in riscaldamento - Stagione media		kWh/anno	1470	2100	2975	2870	3860	
Consumo di energia in riscaldamento - Stagione calda		kWh/anno	1575	1729	2773	2773	3360	
Consumo di energia in riscaldamento - Stagione fredda		kWh/anno	/	/	/	/	/	
Capacità di deumidificazione		l/h	1,8	2,7	2,7	2,7	2,7	
CARICHI PREVISTI DAL PROGETTO (EN 14825)	Raffreddamento	Pdesignc	kW	5,3	7	10,5	10,5	14
	Riscaldamento / medio	Pdesignh	kW	4,2	6	8,5	8,2	11
	Riscaldamento / più caldo	Pdesignh	kW	5,4	6,3	10,1	10,1	12
	Riscaldamento / più freddo	Pdesignh	kW	/	/	/	/	/
EFFICIENZA STAGIONALE (EN 14825)	Raffreddamento	SEER		6,3	6,2	6,7	6,4	6,1
	Riscaldamento / medio	SCOP (A)		4	4	4	4	4
	Riscaldamento / più caldo	SCOP (W)		4,8	5,1	5,1	5,1	5
	Riscaldamento / più freddo	SCOP (C)		/	/	/	/	/
UNITÀ INTERNA	Livello della potenza sonora (EN 12102)	LWA	dB(A)	57	57	63	63	65
	Pressione sonora (max/med/min/silenzioso)		dB(A)	43/39/35/-	45/42/39/-	50/47/44/-	50/47/44/-	51/48/46/-
	Portata aria in modalità raffreddamento (max/med/min)		m³/h	720-620-500	1300-1140-1000	1700-1550-1380	1800-1600-1400	1970-1780-1580
	Portata aria in modalità riscaldamento (max/med/min)		m³/h	720-620-500	1300-1140-1000	1700-1550-1380	1800-1600-1400	1970-1780-1580
	Grado di protezione			/	/	/	/	/
	Dimensioni (Larg. x Alt. x Prof.) (senza imballo)		mm	570x260x570	830x205x830	830x245x830	830x245x830	830x287x830
	Peso (senza imballo)		kg	16	21,6	27,2	27,2	29,3
	Dimensioni (Larg. x Alt. x Prof.) (con imballo)		mm	662x317x662	910x250x910	910x290x910	910x290x910	910x330x910
	Peso (con imballo)		kg	20,6	25,4	31,2	31,2	33,5
	UNITÀ ESTERNA	Livello della potenza sonora (EN 12102)	LWA	dB(A)	63	67	70	70
Pressione sonora			dB(A)	59	60	63	63	64
Portata aria (max)			m³/h	2100	3500	4000	4000	7500
Grado di protezione				/	/	/	/	/
Dimensioni (Larg. x Alt. x Prof.) (senza imballo)			mm	805x554x330	890x673x342	946x810x410	946x810x410	952x1333x415
Peso (senza imballo)			kg	32,5	43,9	66,9	80,5	103,7
Dimensioni (Larg. x Alt. x Prof.) (con imballo)			mm	915x615x370	995x740x398	1090x885x500	1090x885x500	1095x1480x495
Peso (con imballo)		kg	35,2	46,9	71,5	85	118,3	
PANNELLO DECORATIVO	Dimensioni (Larg. x Alt. x Prof.) (senza imballo)		mm	647x50x647	950x55x950	950x55x950	950x55x950	950x55x950
	Peso (senza imballo)		kg	2,5	6,0	6,0	6,0	6,0
	Dimensioni (Larg. x Alt. x Prof.) (con imballo)		mm	715x123x715	1035x90x1035	1035x90x1035	1035x90x1035	1035x90x1035
	Peso (con imballo)		kg	4,5	9,0	9,0	9,0	9,0
CIRCUITO FRIGORIFERO	Diametro tubo linea di collegamento liquido		inch - mm	1/4" - 6,35	3/8" - 9,52	3/8" - 9,52	3/8" - 9,52	3/8" - 9,52
	Diametro tubo linea di collegamento gas		inch - mm	1/2" - 12,7	5/8" - 15,9	5/8" - 15,9	5/8" - 15,9	5/8" - 15,9
	Lunghezza massima tubazioni		m	30	50	75	75	75
	Dislivello massimo		m	20	25	30	30	30
	Lunghezza Tubazioni Coperta da Preacarica		m	5	5	5	5	5
	Lunghezza minima raccomandata tubazioni		m	3	3	3	3	3
	Incremento di refrigerante (oltre i 5 m di tubazione)		g/m	12	24	24	24	24
	Massima pressione di esercizio (Lato Alta/Bassa)		MPa	4,3-1,7	4,3-1,7	4,3-1,7	4,3-1,7	4,3-1,7
	Gas refrigerante*	Tipo		R32	R32	R32	R32	R32
	Potenziale di riscaldamento globale	GWP		675	675	675	675	675
COLLEGAMENTI ELETTRICI	Carica gas refrigerante		kg	1,15	1,5	2,4	2,4	2,9
	Alimentazione elettrica Unità Interna		V/F/Hz	Monofase 220-240/1/50	Monofase 220-240/1/50	Monofase 220-240/1/50	Monofase 220-240/1/50	Monofase 220-240/1/50
	Alimentazione elettrica Unità Esterna		V/F/Hz	Monofase 220-240/1/50	Monofase 220-240/1/50	Monofase 220-240/1/50	Trifase 380-415/3/50	Trifase 380-415/3/50
	Collegamento Alimentazione Unità Esterna	Conduttori		3 x 2,5 mm2	3 x 2,5 mm2	3 x 2,5 mm2	3 x 2,5 mm2	3 x 2,5 mm2
	Collegamento Unità Interna-Esterna	Conduttori		4 x 1,5 mm2	4 x 1,5 mm2	4 x 1,5 mm2	4 x 1,5 mm2	4 x 1,5 mm2
Corrente Massima		A	13,5	19	22,5	10	13	
CONDIZIONI LIMITE DI FUNZIONAMENTO								
Temperatura ambiente interno	Temperature massime di esercizio in raffreddamento					DB 32°C		
	Temperature minime di esercizio in raffreddamento					DB 17°C		
	Temperature massime di esercizio in riscaldamento					DB 30°C		
Temperatura ambiente esterno	Temperature minime di esercizio in riscaldamento					DB 0°C		
	Temperature massime di esercizio in raffreddamento					DB 50°C		
	Temperature minime di esercizio in raffreddamento					-		
	Temperature massime di esercizio in riscaldamento					DB 24°C		
	Temperature minime di esercizio in riscaldamento					DB -15°C		

I dati dichiarati sono relativi alle condizioni previste nella EN 14511, EN 14825 e Regolamento Delegato UE 626/2011. L'effettivo consumo elettrico del prodotto, in condizioni di reale utilizzo, può differire da quanto indicato. I dati sono suscettibili di variazione e modifica senza obbligo di preavviso.

I valori di pressione sonora delle unità interne sono alle seguenti condizioni: in camera semi anecoica, unità posizionata in condizione di campo libero, misuratore posizionato a 1,4 metri di distanza dal fondo dell'unità interna. I valori di pressione sonora delle unità esterne sono alle seguenti condizioni: in camera semi anecoica, unità posizionata in condizione di campo libero, misuratore posizionato a 1 metro (unità esterna) rispetto ad essa.

*Apparecchiatura non ermeticamente sigillata contenente GAS fluorurato con GWP equivalente 675.

NEW

NEXYA S5 E CEILING

Monosplit inverter per grandi ambienti



ALTA EFFICIENZA

Gas refrigerante R32 ad alte prestazioni e massima efficienza tecnologica, per raggiungere la classe energetica A++.



CARATTERISTICHE

Tecnologia inverter ad alta efficienza energetica con refrigerante R32 a basso GWP.

ON-OFF remoto

Tutte le unità della linea commerciale sono dotate di terminali per il controllo dell'accensione e dello spegnimento dell'unità da remoto mediante un dispositivo esterno.

Contatto Allarme

Le unità della linea commerciale dispongono di un contatto che permette di sincronizzare la condizione di allarme del prodotto con un dispositivo esterno.

Rivestimento Hydrophillic Aluminium

Adatto per le installazioni in zone costiere o in aree particolarmente umide, grazie alle ottime performance anti-corrosione. A parità di condizioni ambientali, il nuovo rivestimento delle condensanti garantisce alle stesse una longevità fino a oltre 7 volte superiore rispetto ai modelli tradizionali.

FUNZIONI

- **Raffrescamento, riscaldamento, deumidificazione e ventilazione**
- **Funzioni Auto, Eco, Sleep, Silent e Turbo**
- **Timer 24h:** per programmare l'accensione e lo spegnimento.
- **Funzione Swing:** regola automaticamente il flusso d'aria (orizzontale e verticale)
- **Funzione Follow Me:** rilevamento preciso della temperatura nel punto in cui si trova il telecomando.
- **Funzione Gear:** 3 opzioni di potenza (50-75-100%) per ottimizzare i consumi energetici.
- **Funzione Shortcut:** per tornare automaticamente alle impostazioni precedenti.
- **Filtro anti-polvere:** per catturare polvere e pollini.
- **Funzione Self-Clean:** pulisce e asciuga automaticamente l'evaporatore eliminando polvere, muffa e grasso a garanzia di un'aria pulita nell'ambiente.

		Nexya S5 E Ceiling 18	Nexya S5 E Ceiling 24	Nexya S5 E Ceiling 36	Nexya S5 E Ceiling 36T	Nexya S5 E Ceiling 48T		
CODICE UNITÀ INTERNA		OS-SANFH18EI	OS-SANFH24EI	OS-SANFH36EI	OS-SANFH36EI	OS-SANFH48EI		
CODICE EAN UNITÀ INTERNA		8021183119190	8021183119206	8021183119213	8021183119213	8021183119220		
CODICE UNITÀ ESTERNA		OS-CANCH18EI	OS-CANCH24EI	OS-CANCH36EI	OS-CANCH36EI	OS-CANCH48EI		
CODICE EAN UNITÀ ESTERNA		8021183119053	8021183119060	8021183119077	8021183119084	8021183119091		
Potenza resa in raffreddamento (min/nom/max)		KW	2,71/5,275/5,86	3,22/6,804/7,77	2,73/10,109/11,43	2,73/10,092/11,78	3,52/14,07/15,24	
Potenza resa in riscaldamento (min/nom/max)		KW	2,42/5,569/6,30	2,72/7,62/8,29	2,78/11,723/12,78	2,81/11,714/12,78	4,1/16,12/17	
Potenza assorbita in modalità raffreddamento (min/nom/max)		KW	0,67/1,45/2,03	0,74/2,062/2,93	0,9/3,058/4,25	0,89/3,103/4,3	0,9/5/5,95	
Potenza assorbita in modalità riscaldamento (min/nom/max)		KW	0,54/1,5/1,64	0,65/2,05/2,85	0,8/3,16/3,95	0,78/3,085/3,95	1/5,1/6,05	
Corrente assorbita in modalità raffreddamento (min/nom/max)		A	3,2/6/9	3,9/10,54/13,1	4,2/17/19	1,4/6,3/6,8	1,9/8,8/10,3	
Corrente assorbita in modalità riscaldamento (min/nom/max)		A	2,7/6,6/7,3	3,5/9,5/12,7	3,5/15/17,5	1,3/5,4/6,2	2,1/8,9/10,5	
EER			3,64	3,3	3,31	3,25	2,81	
COP			3,71	3,72	3,71	3,8	3,16	
Potenza assorbita massima in modalità raffreddamento		KW	2,95	3,7	5	5	6,9	
Potenza assorbita massima in modalità riscaldamento		KW	2,95	3,7	5	5	6,9	
Classe di efficienza energetica in raffreddamento			A++	A++	A++	A++	A++	
Classe di efficienza energetica in riscaldamento - Stagione media			A+	A+	A+	A+	A+	
Classe di efficienza energetica in riscaldamento - Stagione calda			A+++	A+++	A+++	A+++	A+++	
Classe di efficienza energetica in riscaldamento - Stagione fredda			/	/	/	/	/	
Consumo di energia in raffreddamento		kWh/anno	305	413	574	592	809	
Consumo di energia in riscaldamento - Stagione media		kWh/anno	1400	1925	2937	3010	4079	
Consumo di energia in riscaldamento - Stagione calda		kWh/anno	1400	1592	2800	2745	3211	
Consumo di energia in riscaldamento - Stagione fredda		kWh/anno	/	/	/	/	/	
Capacità di deumidificazione		l/h	1,8	2,7	2,7	2,7	2,7	
CARICHI PREVISTI DAL PROGETTO (EN 14825)	Raffreddamento	Pdesignc	KW	5,4	7,2	10,5	10,5	14
	Riscaldamento / medio	Pdesignh	KW	4	5,5	8,6	8,6	11,2
	Riscaldamento / più caldo	Pdesignh	KW	5,1	5,8	10,2	10	11,7
	Riscaldamento / più freddo	Pdesignh	KW	/	/	/	/	/
EFFICIENZA STAGIONALE (EN 14825)	Raffreddamento	SEER		6,2	6,1	6,2	6,2	6,1
	Riscaldamento / medio	SCOP (A)		4	4	4	4	4
	Riscaldamento / più caldo	SCOP (W)		5,1	5,1	5,1	5,1	5,1
	Riscaldamento / più freddo	SCOP (C)		/	/	/	/	/
UNITÀ INTERNA	Livello della potenza sonora (EN 12102)	LWA	dB(A)	57	55	64	64	67
	Pressione sonora (max/med/min/silenzioso)		dB(A)	43/41/36/-	49/46/43/-	50/48/44/-	50/47/44/-	53/50/45/-
	Portata aria in modalità raffreddamento (max/med/min)		m³/h	958-839-723	1192-1023-853	1955-1728-1504	1955-1728-1504	2100-1850-1600
	Portata aria in modalità riscaldamento (max/med/min)		m³/h	958-839-723	1192-1023-853	1955-1728-1504	1955-1728-1504	2100-1850-1600
UNITÀ ESTERNA	Grado di protezione			/	/	/	/	/
	Dimensioni (Larg. x Alt. x Prof.) (senza imballo)		mm	1068x235x675	1068x235x675	1650x235x675	1650x235x675	1650x235x675
	Peso (senza imballo)		kg	28,0	28,0	41,5	41,5	41,7
	Dimensioni (Larg. x Alt. x Prof.) (con imballo)		mm	1145x318x755	1145x318x755	1725x318x755	1725x318x755	1725x318x755
	Peso (con imballo)		kg	33,3	33,1	48	48,0	48,5
	Livello della potenza sonora (EN 12102)	LWA	dB(A)	65	66	68	70	73
CIRCUITO FRIGORIFERO	Pressione sonora		dB(A)	59	60	63	63	64
	Portata aria (max)		m³/h	2100	3500	4000	4000	7500
	Grado di protezione			/	/	/	/	/
	Dimensioni (Larg. x Alt. x Prof.) (senza imballo)		mm	805x554x330	890x673x342	946x810x410	946x810x410	952x1333x415
	Peso (senza imballo)		kg	32,5	43,9	66,9	80,5	103,7
	Dimensioni (Larg. x Alt. x Prof.) (con imballo)		mm	915x615x370	995x740x398	1090x885x500	1090x885x500	1095x1480x495
	Peso (con imballo)		kg	35,2	46,9	71,5	85,0	118,3
	Incremento di refrigerante (oltre i 5 m di tubazione)		g/m	12	24	24	24	24
COLLEGAMENTI ELETTRICI	Alimentazione elettrica Unità Interna		V/F/Hz	Monofase 220-240/1/50	Monofase 220-240/1/50	Monofase 220-240/1/50	Monofase 220-240/1/50	Monofase 220-240/1/50
	Alimentazione elettrica Unità Esterna		V/F/Hz	Monofase 220-240/1/50	Monofase 220-240/1/50	Monofase 220-240/1/50	Trifase 380-415/3/50	Trifase 380-415/3/50
	Collegamento Alimentazione Unità Esterna	Conduttori		3 x 2,5 mm2	3 x 2,5 mm2	3 x 2,5 mm2	3 x 2,5 mm2	3 x 2,5 mm2
	Collegamento Unità Interna-Esterna	Conduttori		4 x 1 mm2	4 x 1 mm2	4 x 1 mm2	4 x 1 mm2	4 x 1 mm2
	Corrente Massima	A		13,5	19	22,5	10	13
	CONDIZIONI LIMITE DI FUNZIONAMENTO							
	Temperatura ambiente interno	Temperature massime di esercizio in raffreddamento					DB 32°C	
		Temperature minime di esercizio in raffreddamento					DB 17°C	
		Temperature massime di esercizio in riscaldamento					DB 30°C	
		Temperature minime di esercizio in riscaldamento					DB 0°C	
Temperatura ambiente esterno	Temperature massime di esercizio in raffreddamento					DB 50°C		
	Temperature minime di esercizio in raffreddamento					-		
	Temperature massime di esercizio in riscaldamento					DB 24°C		
	Temperature minime di esercizio in riscaldamento					DB -15°C		

I dati dichiarati sono relativi alle condizioni previste nella EN 14511, EN 14825 e Regolamento Delegato UE 626/2011. L'effettivo consumo elettrico del prodotto, in condizioni di reale utilizzo, può differire da quanto indicato. I dati sono suscettibili di variazione e modifica senza obbligo di preavviso.

I valori di pressione sonora delle unità interne sono alle seguenti condizioni: in camera semi anecoica, unità posizionata in condizione di campo libero, misuratore posizionato a 1 metro sotto l'unità interna e ad 1 metro di distanza dal fronte dell'unità interna.

I valori di pressione sonora delle unità esterne sono alle seguenti condizioni: in camera semi anecoica, unità posizionata in condizione di campo libero, misuratore posizionato a 1 metro (unità esterna) rispetto ad essa.

*Apparecchiatura non ermeticamente sigillata contenente GAS fluorurato con GWP equivalente 675.

NEXYA MULTISPLIT

Multisplit inverter per piccoli e grandi ambienti



CARATTERISTICHE

Tecnologia inverter ad alta efficienza energetica con refrigerante a basso GWP R32.

Disponibile nelle versioni dual, trial, quadri e penta, per climatizzare fino a cinque stanze con l'utilizzo di un solo motore esterno.

Il sistema è componibile: si possono progettare impianti utilizzando unità a parete, duct o cassette e selezionando la giusta taglia in base al carico termico dell'impianto.

Verificare su Olimpiaspliciti.it le combinazioni che possono accedere agli incentivi.

FUNZIONI

- **Raffrescamento, riscaldamento, deumidificazione, ventilazione**
- **Funzione Auto:** modula i parametri di funzionamento in relazione alla temperatura dell'ambiente.
- **Funzione Sleep:** aumenta gradualmente la temperatura impostata e garantisce una rumorosità ridotta per un maggior benessere notturno.

DATI TECNICI		NEW		NEW		NEW		NEW			
		UE Nexya S5 E Dual Inverter 14	UE Nexya S5 E Dual Inverter 18	UE Nexya S5 E Trial Inverter 21	UE Nexya S4 E Quadri Inverter 28	UE Nexya S5 E Penta Inverter 42	OS-CANMH14EI	OS-CANMH18EI	OS-CANMH21EI	OS-CEMYH28EI	OS-CANMH42EI
CODICE UNITÀ ESTERNA		OS-CANMH14EI		OS-CANMH18EI		OS-CANMH21EI		OS-CEMYH28EI		OS-CANMH42EI	
CODICE EAN		8021183119107		8021183119114		8021183119121		8021183116052		8021183119138	
Raffreddamento	Alimentazione elettrica	V/F/Hz	Monofase 220-240 / 1 / 50	Monofase 220-240 / 1/50	Monofase 220-240/1/50	Monofase 220-240/1/50	Monofase 220-240/1/50	Monofase 220-240/1/50			
	Capacità (Min-Nom-Max)	kW	1,47-4,11-4,84	2,23-5,28-5,57	1,99-6,16-6,60	2,05-8,20-9,84	2,05-12,32-12,32				
	Potenza Elettrica Assorbita (Nom/Min-Max)	kW	1,27(0,10-1,65)	1,64(0,69-2,00)	1,91(0,18-2,20)	2,54(0,89-3,18)	3,80(0,68-3,80)				
	Corrente (Nom/Min-Max)	A	5,80(1,00-7,20)	7,10(3,20-9,00)	9,00(1,80-10,00)	11,3(3,9-14,1)	17,30(3,00-17,30)				
	Carico Teorico (PdesignC)	kW	4,1	5,3	6,1	8,2	12,3				
	SEER		6,8	6,1	6,5	6,1	6,6				
	Classe di efficienza energetica		A++	A++	A++	A++	A++				
Consumo Energetico Annuo	kWh/A	220	304	328	470	652					
Riscaldamento	Capacità (Min-Nom-Max)	kW	1,61-4,40-4,84	2,34-5,57-5,63	1,45-6,45-6,69	2,34-8,79-10,55	2,35-12,32-12,32				
	Potenza Elettrica Assorbita (Nom/Min-Max)	kW	1,19(0,22-1,62)	1,50(0,60-1,78)	1,74(0,35-1,80)	2,20(0,77-2,75)	3,30(0,68-3,30)				
	Corrente (Nom/Min-Max)	A	5,40(1,80-7,15)	6,60(2,80-7,95)	8,00(2,60-8,10)	9,8(3,4-12,2)	15,00(3,00-15,00)				
	Carico Teorico (PdesignH) (zona: media-calda)	kW	3,7-4,1	4,3-5	5,4-5,5	6,5-6,9	9,5-9,5				
	Scop (zona: media-calda)		4-5,1	4-5,1	4-5,1	3,8-4,6	3,8-5,1				
	Classe di efficienza energetica (zona: media-calda)	zona media zona calda	A+ A+++	A+ A+++	A+ A+++	A A++	A A+++				
	Consumo Energetico Annuo (zona: media-calda)	kWh/A	1320-1125	1503-1378	1890-1510	2395-2100	3500-2608				
Efficienza energetica E.E.R./C.O.P.	W/W	3,23/3,71	3,23/3,71	3,23-3,71	3,23-4,00	3,24-3,73					
Unità esterna	Dimensioni (Larg. x Alt. x Prof.) (senza imballo)	mm	805x554x330	805x554x330	890x673x342	946x810x410	946x810x410				
	Peso (senza imballo)	kg	31,6	35,0	43,3	62,1	73,3				
	Dimensioni (Larg. x Alt. x Prof.) (con imballo)	mm	915x615x370	915x615x370	1030x750x438	1090x875x500	1090x875x500				
	Peso (con imballo)	kg	34,7	38,0	47,1	67,7	80,4				
	Portata Aria	m³/h	2100	2100	3000	3800	3850				
	Pressione Sonora (Max)	dB(A)	56	56	58	61,5	64				
	Potenza Sonora Max (EN 12102)	dB(A)	65	65	65	67	70				
Dimensioni e Limitazioni Circuito Frigorifero	Tipologia Compressore		rotativo	rotativo	rotativo	rotativo	rotativo				
	Tubazione Lato Liquido	mm	2x6,35	2x6,35	3x6,35	4x6,35	5x6,35				
	Tubazione Lato Gas	mm	2x9,52	2x9,52	3x9,52	3x9,52+1x12,7	4x9,52+1x12,7				
	Lungh. Tubazioni Coperta da Precarica	m	15	15	22,5	30	37,5				
	Lungh. min. raccomandata tubazioni	m	3	3	3	3	3				
	Lungh. max. Equivalente tubazioni (complessiva)	m	40	40	60	80	80				
	Lungh. max. Equivalente tubazioni (singolo ramo di tubazione)	m	25	25	30	35	35				
	Incremento di Refrigerante	g/m	12	12	12	12	12				
	Dislivello (Max) (unità esterna in posizione superiore a unità interne)	m	15	15	15	15	15				
	Dislivello (Max) (unità esterna in posizione inferiore a unità interne)	m	15	15	15	15	15				
Dislivello (Max) (differenza di elevazione tra unità interne)	m	10	10	10	10	10					
Fluido frigorifero	Tipologia di Refrigerante *		R32	R32	R32	R32	R32				
	GWP		675	675	675	675	675				
	Quantità Precaricata	kg	1,1	1,25	1,5	2,10	2,4				
Collegamenti elettrici	Pressione di prova (Lato Alta/Bassa)	MPa	4,3-1,7	4,3/1,7	4,3-1,7	4,3/1,7	4,3-1,7				
	Alimentazione elettrica principale	V / F / Hz	Monofase 220-240 / 1 / 50	Monofase 220-240/1/50	Monofase 220-240/1/50	Monofase 220-240 / 1 / 50	Monofase 220-240/1/50				
	Potenza Elettrica Assorbita Massima	W	2750	3050	3910	4150	4700				
Limiti operativi	Corrente Massima	A	12	15	17	19,0	22				
	Temperature Esterne Raff. (Min-Max)	°C B.S.	-/+50	-/+50	- /+50	-/+50	-/+50				
	Temperature Esterne Risc. (Min-Max)	°C B.U.	-15/+24	-15/+24	-15/+24	-15/+24	-15/+24				

I dati dichiarati sono relativi alle condizioni previste nella EN 14511, EN 14825 e Regolamento Delegato UE 626/2011 per la combinazione in grado di esprimere la più alta classe energetica. Per la classe energetica e le prestazioni delle singole combinazioni fare riferimento alle tabelle di selezione sul sito www.olimpiaspplendid.it e alle etichette energetiche della specifica combinazione. L'effettivo consumo elettrico del prodotto, in condizioni di reale utilizzo, può differire da quanto indicato. I dati sono suscettibili di variazione e modifica senza obbligo di preavviso. I valori di pressione sonora della gamma Nexya S4 sono alle seguenti condizioni: livello di pressione sonora ambientale pari a 0 dB (Pressione pari a 20Pa), unità posizionata in condizione di campo libero, misuratore posizionato a 1,5 metri (unità esterna) rispetto ad essa.

I valori di pressione sonora della gamma Nexya S5 sono alle seguenti condizioni: in camera semi anecoica, unità posizionata in condizione di campo libero, misuratore posizionato a 1 metro (unità esterna) rispetto ad essa.

* Apparecchiatura non ermeticamente sigillata contenente GAS fluorurato con GWP equivalente 675.

Unità interne wall

NEW

DATI TECNICI		UI Nexya S4 E Inverter 9	UI Nexya S4 E Inverter 12	UI Alyas E Inverter 9	UI Alyas S1 E Inverter 12
CODICE PRODOTTO		OS-SENEH09E1	OS-SENEH12E1	OS-SECYH09E1	OS-SAALH12E1
CODICE EAN		8021183114928	8021183114935	8021183116205	8021183119312
Unità interna	Alimentazione elettrica	V/F/Hz	220-240/1/50	220-240/1/50	220-240/1/50
	Raffreddamento	kW (Nom)	2,64	3,52	2,64
	Riscaldamento	kW (Nom)	2,93	3,81	2,93
Unità interna	Dimensioni (Larg. x Alt. x Prof.) (senza imballo)	mm	805x285x194	805x285x194	722x290x187
	Peso (senza imballo)	kg	7,5	7,5	7,3
	Dimensioni (Larg. x Alt. x Prof.) (con imballo)	mm	870x360x270	870x360x270	790x375x270
	Peso (con imballo)	kg	9,7	9,7	9,7
	Portata Aria (Min-Med-Max)	m³/h	340-460-520	360-500-600	230-309-416
	Pressione Sonora (Silent-Min-Med-Max)	dB(A)	21-26-30-40	22-26-34-40	20-23-31-39
	Potenza Sonora Max (EN 12102)	dB(A)	53	53	54
Dimensioni tubazioni	Tubazione Lato Liquido	inch - mm	1/4" - 6,35	1/4" - 6,35	1/4" - 6,35
	Tubazione Lato Gas	inch - mm	3/8" - 9,52	3/8" - 9,52	3/8" - 9,52
Limiti operativi	Temperature Interne Raff. (Min-Max)	°C B.S.	+17/+32	+17/+32	+17/+32
	Temperature Interne Risc. (Min-Max)	°C B.S.	0/+30	0/+30	0/+30

I dati dichiarati sono relativi alle condizioni previste nella EN 14511, EN 14825 e Regolamento Delegato UE 626/2011. L'effettivo consumo elettrico del prodotto, in condizioni di reale utilizzo, può differire da quanto indicato. I dati sono suscettibili di variazione e modifica senza obbligo di preavviso. I valori di pressione sonora della gamma Nexya S4 e Alyas E sono alle seguenti condizioni: livello di pressione sonora ambientale pari a 0 dB (Pressione pari a 20Pa), unità posizionata in condizione di campo libero, misuratore posizionato a 1 metro di distanza e 0,8 metri sotto l'unità interna. I valori di pressione sonora della gamma Alyas S1 sono alle seguenti condizioni: in camera semi anecoica, unità posizionata in condizione di campo libero, misuratore posizionato a 1,5 metri (unità esterna) rispetto ad essa.

Unità interne duct e cassette

DATI TECNICI		UI Nexya S4 E Duct 9	UI Nexya S5 E Duct 12	UI Nexya S5 E Duct 18	UI Nexya S4 E Cassette Compact 9	UI Nexya S5 E Cassette Compact 12	UI Nexya S5 E Cassette Compact 18
CODICE PRODOTTO		OS-SEDDH09E1	OS-SANDH12E1	OS-SANDH18E1	OS-K/SECIH09E1	OS-K/SANCH12E1	OS-K/SANCH18E1
CODICE EAN		8021183115307	8021183119145	8021183119152	8021183117769	8021183119329	8021183119336
Unità interna	Alimentazione elettrica	V/F/Hz	220-240/1/50	220-240/1/50	220-240/1/50	220-240/1/50	220-240/1/50
	Raffreddamento	kW (Nom)	2,64	3,52	5,28	2,64	3,52
	Riscaldamento	kW (Nom)	2,93	3,81	5,57	2,93	3,81
Unità interna	Dimensioni (Larg. x Alt. x Prof.) (senza imballo)	MM	700x200x450	700x200x450	880x210x674	570x260x570	570x260x570
	Peso (senza imballo)	kg	18	17,8	24,4	14,5	16,3
	Dimensioni (Larg. x Alt. x Prof.) (con imballo)	mm	860x275x540	860x285x540	1070x280x725	662x317x662	655x290x655
	Peso (con imballo)	kg	22	21,5	29,6	17,3	20,4
	Portata Aria (Min-Med-Max)	m³/h	300-480-600	300-480-600	515-706-911	450-500-580	420-510-620
	Pressione Sonora (Min-Med-Max)	dB(A)	27,5-34,5-40,0	29-30-34	34-38-41	29/33/38	33-36-41
	Potenza Sonora Max (EN 12102)	dB(A)	59	57	58	53	56
Pannello decorativo	Pressione ventilazione	Pa	25	25	25	-	-
	Campo di regolazione pressione ventilatore	Pa	0-40	0-60	0-100	-	-
	Dimensioni (Larg. x Alt. x Prof.) (senza imballo)	mm	-	-	-	647x50x647	647x50x647
Pannello decorativo	Peso (senza imballo)	kg	-	-	-	2,5	2,5
	Dimensioni (Larg. x Alt. x Prof.) (con imballo)	mm	-	-	-	715x123x715	715x123x715
	Peso (con imballo)	kg	-	-	-	4,5	4,5
Dimensioni tubazioni	Tubazione Lato Liquido	inch - mm	1/4" - 6,35	1/4" - 6,35	1/4" - 6,35	1/4" - 6,35	1/4" - 6,35
	Tubazione Lato Gas	inch - mm	3/8" - 9,52	3/8" - 9,52	1/2" - 12,7	3/8" - 9,52	3/8" - 9,52
Limiti operativi	Temperature Interne Raff. (Min-Max)	°C B.S.	+17/+32	+17/+32	+17/+32	+17/+32	+17/+32
	Temperature Interne Risc. (Min-Max)	°C B.S.	0/+30	0/+30	0/+30	0/+30	0/+30

I dati dichiarati sono relativi alle condizioni previste nella EN 14511, EN 14825 e Regolamento Delegato UE 626/2011. L'effettivo consumo elettrico del prodotto, in condizioni di reale utilizzo, può differire da quanto indicato. I dati sono suscettibili di variazione e modifica senza obbligo di preavviso. I valori di pressione sonora della gamma Duct S4 sono alle seguenti condizioni: livello di pressione sonora ambientale pari a 0 dB (Pressione pari a 20Pa), unità posizionata in condizione di campo libero, misuratore posizionato a 1,5 metri sotto l'unità interna a cui sono applicate delle canalizzazioni standard di lunghezza pari a 2 metri (mandata) 1 metro (ritorno).

I valori di pressione sonora della gamma Duct S5 sono alle seguenti condizioni: in camera semi anecoica, unità posizionata in condizione di campo libero, misuratore posizionato a 1,5 metri sotto l'unità interna a cui sono applicate delle canalizzazioni standard di lunghezza pari a 2 metri (mandata) 1 metro (ritorno).

I dati dichiarati sono relativi alle condizioni previste nella EN 14511, EN 14825 e Regolamento Delegato UE 626/2011. L'effettivo consumo elettrico del prodotto, in condizioni di reale utilizzo, può differire da quanto indicato. I dati sono suscettibili di variazione e modifica senza obbligo di preavviso. I valori di pressione sonora della gamma Cassette S4 sono alle seguenti condizioni: livello di pressione sonora ambientale pari a 0 dB (Pressione pari a 20Pa), unità posizionata in condizione di campo libero, misuratore posizionato a 1 metro di distanza dal fondo dell'unità interna. I valori di pressione sonora della gamma Cassette S5 sono alle seguenti condizioni: in camera semi anecoica, unità posizionata in condizione di campo libero, misuratore posizionato a 1,4 metri di distanza dal fondo dell'unità interna.



Scarica le tabelle combinazioni complete

Nella tabella sono riportate le possibili combinazioni generali delle unità esterne Nexya Multisplit della gamma S4. In base agli specifici modelli di unità interne (wall, duct, cassette) verificare sempre le combinazioni fattibili, disponibili anche online nell'area download del sito internet Olimpiasplesndid.it.



Nella tabella sono riportate le possibili combinazioni generali delle unità esterne Nexya Multisplit della nuova gamma. In base agli specifici modelli di unità interne (wall, duct, cassette) verificare sempre le combinazioni fattibili, disponibili anche online nell'area download del sito internet Olimpiasplesndid.it.

Installazione delle tubazioni multisplit

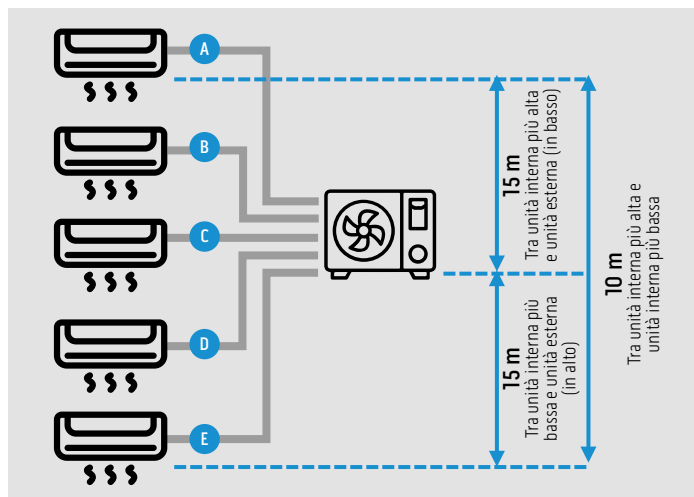

Massima distanza singola tubazione Unità Interna - Unità Esterna

DUAL	TRIAL	QUADRI	PENTA
25 m	30 m	35 m	35 m

Lunghezza totale A+B+C+D+E

DUAL	TRIAL	QUADRI	PENTA
40 m	60 m	80 m	80 m

Twin System

La configurazione twin per una migliore distribuzione dell'aria

Un sistema completo, destinato al piccolo commerciale, per migliorare la diffusione dell'aria attraverso il collegamento di due unità interne, della stessa potenza, ad una unità esterna. Le unità interne compatibili con il Twin System sono progettate per essere installate in una singola stanza. Il comando permette di controllare l'unità principale («main unit») mentre la secondaria («slave unit») ne segue le impostazioni di on/off, set point, modalità di funzionamento e velocità del ventilatore.

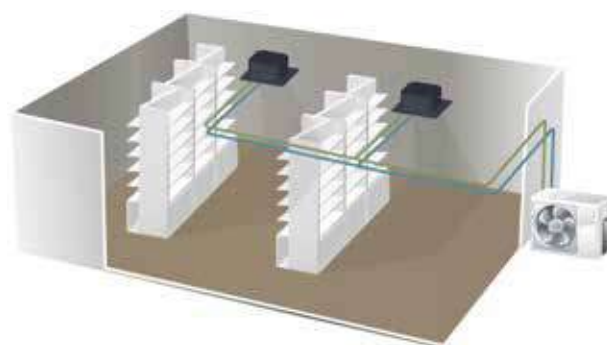

POSSIBILI COMBINAZIONI

UNITÀ ESTERNA	UNITÀ INTERNA 1	UNITÀ INTERNA 2
UE Nexya S5 E Commercial 24 (OS-CANCH24EI)	UI Nexya S5 E Duct 12 (OS-SANDH12EI)	UI Nexya S5 E Duct 12 (OS-SANDH12EI)
UE Nexya S5 E Commercial 36 monofase (OS-CANCH36EI)	UI Nexya S5 E Ceiling 18 (OS-SANFH18EI)	UI Nexya S5 E Ceiling 18 (OS-SANFH18EI)
UE Nexya S5 E Commercial 48 trifase (OS-CANCHT48EI)	UI Nexya S5 E Cassette 24 (OS-K/SANCH24EI)	UI Nexya S5 E Cassette 24 (OS-K/SANCH24EI)

LIMITI DI LUNGHEZZA DELLE TUBAZIONI

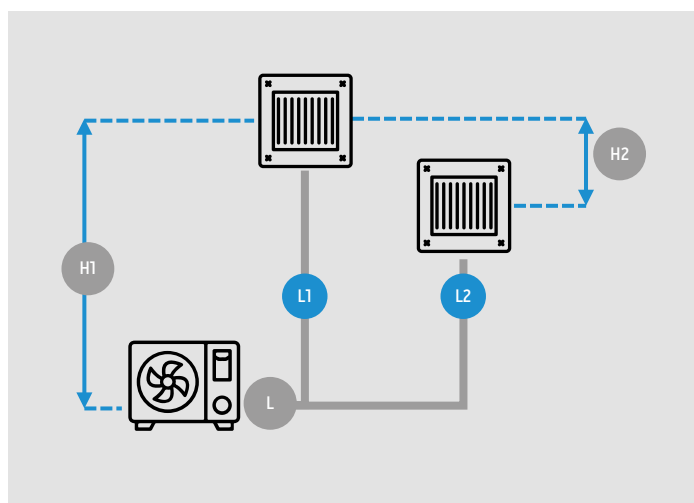

LUNGHEZZA TUBAZIONI	Lunghezza delle tubazioni (m)	12K+12K	25	L+Max (L1, L2)
		18K+18K	30	
		24K+24K	50	
LUNGHEZZA TUBAZIONI	Lunghezza max singole linee (m)		15	L1, L2
	Differenza max tra le due linee L1-L2		10	L1-L2
DISLIVELLO	Dislivello max tra unità interna ed esterna		20	H1
	Dislivello max tra le due unità interne		0,5	H2

I giunti a Y necessari per il collegamento Twin non sono forniti dal produttore ma restano a cura dell'installatore. Maggiori informazioni sull'installazione sono disponibili nell'area Download del sito internet Olimpiasplendid.it.

B0969 Filocomando a parete a 4 fili

Compatibile con:

UI NEXYA ENERGY E	—
UI NEXYA S4 E	—
UI ALYAS E / ALYAS S1 E / ALYAS PRO E	—

UI NEXYA S5 E DUCT	○
UI NEXYA S5 E CASSETTE	○
UI NEXYA S5 E CEILING	○



B0970 Kit disco Wi-Fi

Disco contenente una speciale chiavetta USB per l'integrazione del wi-fi. Da installare a parete/soffitto esternamente all'unità interna.

Compatibile con:

UI NEXYA ENERGY E	—
UI NEXYA S4 E	—
UI ALYAS E / ALYAS S1 E / ALYAS PRO E	—

UI NEXYA S5 E DUCT	○
UI NEXYA S5 E CASSETTE	≤18
UI NEXYA S5 E CEILING	○



B1020 Kit chiavetta Wi-Fi

Chiavetta USB per l'integrazione del wi-fi.

Compatibile con:

UI NEXYA ENERGY E	●
UI NEXYA S4 E	●
UI ALYAS E / ALYAS S1 E / ALYAS PRO E	●

UI NEXYA S5 E DUCT	—
UI NEXYA S5 E CASSETTE	≥24
UI NEXYA S5 E CEILING	—







CLIMATIZZATORI PORTATILI

Design italiano e tecnologia
per il clima che porti con te



Tecnologia e design per un clima che porti con te

Grazie all'innovazione progettuale di Olimpia Splendid, la diffusione dell'aria è ottimizzata. E l'estetica diversificata, per soddisfare ogni stile d'interior.



La Blue Air Technology di Olimpia Splendid

Per ottenere il massimo comfort d'utilizzo, i climatizzatori portatili Dolceclima racchiudono una tecnologia innovativa che genera un getto d'aria alto e profondo (fino a 4 metri di altezza e 3 di ampiezza), che non investe direttamente gli occupanti della stanza, ma contribuisce alla diffusione di una temperatura omogenea nell'ambiente.

Dietro ogni design, una firma italiana

Sebastiano Ercole, Alessandro Garlandini, Alessio Abdollahian sono solo alcune delle firme italiane che hanno curato l'estetica dei climatizzatori portatili Dolceclima. Linee morbide dallo stile retrò si contrappongono a forme estremamente pulite e rigorose, per proporre design diversi che incontrano gli stili unici di ogni casa.

DOLCECLIMA COMPACT 9 P

Il portatile ultra compatto.
2.3 kW di potenza



Dolceclima Compact 9 P (01914)



DOLCECLIMA SILENT 10 WIFI

Il portatile con la miglior diffusione dell'aria. 2.6 kW di potenza



Dolceclima Silent 10 Wifi (02140)



DOLCECLIMA SILENT 12 A+ WIFI

Il portatile più efficiente.
2.7 kW di potenza



Dolceclima Silent 12 A+ Wifi (02141)



DOLCECLIMA AIR PRO 14 HP WIFI

Il portatile potente in pompa di calore. 3.5 kW di potenza



Dolceclima Air Pro 14 HP Wifi (02029)



Classi di efficienza energetica in raffreddamento e riscaldamento, a seconda delle condizioni limite di funzionamento di ciascun modello.



OS Comfort è l'applicazione di Olimpia Splendid per controllare il climatizzatore dal proprio smartphone. Disponibile per il download su Apple Store e Google Play.



Wi-fi incluso

Nessuna installazione richiesta, massima facilità di configurazione

Per gestire il climatizzatore da smartphone, Dolceclima Silent e Dolceclima Air Pro sono dotati della connettività wi-fi. Grazie alla connessione wi-fi (che non necessita della configurazione del router), è così possibile gestire il climatizzatore anche da remoto, fuori casa, tramite la rete 3G e 4G del proprio smartphone.

DOLCECLIMA COMPACT 9

9.000 BTU/h* di potenza in 35 cm di larghezza



COMPACT TECHNOLOGY

Ingombri ridotti (solo 35 cm di larghezza e 70 di altezza) per un facile collocamento in ogni stanza



RUOTE PIROETTANTI

Può essere facilmente trasportato e spostato in qualsiasi direzione, grazie alla rotazione su 360 gradi.



COMANDI DIGITALI

Pannello di ultima generazione, per un controllo di precisione su tutte le funzionalità.



CARATTERISTICHE

- Capacità di refrigerazione: 2,3 kW**
- Classe energetica: **A**
- Potenza sonora: **62 dB (A)**
- Indice di efficienza energetica nominale: EER 2,6**
- Gas refrigerante: R290
- Niente tanica: smaltimento automatico della condensa
- Filtro antipolvere
- Telecomando multifunzione e display LCD
- Pratiche maniglie laterali e ruote
- Kit finestra e tubo flessibile per l'espulsione dell'aria inclusi.

FUNZIONI

- **Raffrescamento, deumidificazione e ventilazione (2 velocità)**
- **Timer 24h**
- **Funzione Auto:** ottimizza il consumo energetico, regolando il raffrescamento in relazione alla temperatura dell'ambiente.
- **Funzione Sleep:** aumenta gradualmente la temperatura impostata per un maggior comfort termico.
- **Funzione Auto-Restart:** dopo black-out si riavvia all'ultima funzione impostata.

* Condizioni di prova: potenza refrigerante massima (35°C / 80% UR).

** Condizioni di prova: secondo normativa EN 14511.

DATI TECNICI			DOLCECLIMA COMPACT 9 P
CODICE PRODOTTO			01914
CODICE EAN			8021183019148
Capacità nominale di raffreddamento (1)	Pnominale	kW	2,3
Capacità nominale di riscaldamento (1)	Pnominale	kW	-
Potenza nominale assorbita per il raffreddamento (1)	PEER	kW	0,90
Assorbimento nominale per il raffreddamento (1)		A	4,1
Potenza nominale assorbita per il riscaldamento (1)	PCOP	kW	-
Assorbimento nominale per il riscaldamento (1)		A	-
Indice di efficienza energetica nominale (1)	EERd		2,6
Coefficiente di efficienza nominale (1)	COPd		-
Classe di efficienza energetica in raffreddamento (1)			
Classe di efficienza energetica in riscaldamento (1)			-
Consumo di energia in modo "termostato spento"	PTO	W	1,0
Consumo di energia in modo "attesa" (EN 62301)	PSB	W	0,5
Consumo di energia per apparecchiature a singolo condotto (1) funzione raffreddamento	QSD	kWh/h	0,9
Consumo di energia per apparecchiature a singolo condotto (1) funzione riscaldamento	QSD	kWh/h	-
Tensione di alimentazione		V-F-Hz	220/240-1-50
Tensione di alimentazione (min/max)		V	198 / 264
Potenza assorbita massima in modalità raffreddamento (1)		W	1100
Assorbimento massimo in modalità raffreddamento (1)		A	5,8
Potenza assorbita massima in modalità riscaldamento (4)		W	-
Assorbimento massimo in modalità riscaldamento (4)		A	-
Capacità di deumidificazione (2)		l/h	2,1
Portata aria ambiente (max/med/min)		m³/h	295 / 0 / 205
Velocità di ventilazione			2
Tubo flessibile (lunghezza x diametro)		mm	1500 x 150
Portata massima telecomando (distanza/angolo)		m / °	8 / ±80°
Dimensioni (Larg. x Alt. x Prof.) (senza imballo)		mm	345 x 703 x 355
Dimensioni (Larg. x Alt. x Prof.) (con imballo)		mm	380 x 870 x 400
Peso (senza imballo)		kg	25,5
Peso (con imballo)		kg	28,1
Livello di pressione sonora (min-max) (3)		dB(A)	47 - 52
Livello di potenza sonora (solo interna) (EN 12102)	LWA	dB(A)	62
Grado di protezione degli involucri			IP 10
Gas refrigerante (5)		Tipo	R290
Potenziale di riscaldamento globale	GWP		3
Carica gas refrigerante		kg	0,15
Max pressione di esercizio		MPa	2,6
Max pressione di esercizio lato aspirazione		MPa	1,0
Limite Inferiore di Infiammabilità	LFL	kg/m³	0,038
Superficie minima del locale di installazione, uso e immagazzinamento		m²	8
Cavo di alimentazione (N° poli x sezione mmq)			3 x 1,0 / VDE
Fusibile			10AT
Marche di conformità			CE
Wi-fi integrato			-

CONDIZIONI LIMITE DI FUNZIONAMENTO

Temperatura ambiente interno	Temperature massime di esercizio in raffreddamento	DB 35°C - WB 32°C
	Temperature minime di esercizio in raffreddamento	DB 17°C
	Temperature massime di esercizio in riscaldamento	-
	Temperature minime di esercizio in riscaldamento	-
Temperatura ambiente esterno	Temperature massime di esercizio in raffreddamento	DB 43°C - WB 32°C
	Temperature minime di esercizio in raffreddamento	DB 18°C - WB 16°C
	Temperature massime di esercizio in riscaldamento	-
	Temperature minime di esercizio in riscaldamento	-

(1) Condizioni di prova: i dati si riferiscono alla norma EN14511.

(2) Condizioni di prova in modalità deumidificazione: DB 30°C WB 27,1 °C

(3) Dichiarazione dati test in camera semi anecoica a 2 m di distanza, pressione minima in sola ventilazione

(4) Prova ad alto carico e resa massima in riscaldamento

(5) Apparecchiatura ermeticamente sigillata.

DOLCECLIMA SILENT 10

10.000 BTU/h* di potenza e un comfort superiore



BLUE AIR TECHNOLOGY

Tecnologia innovativa che genera un getto d'aria alto e profondo, che non investe direttamente gli occupanti, ma garantisce una perfetta distribuzione dell'aria nell'ambiente.



WI-FI INTEGRATO

Scaricando l'app OS Comfort è possibile gestirne tutte le funzionalità dal proprio smartphone, anche fuori casa



TOUCHSCREEN DISPLAY

Pannello comandi a sfioro, dall'impatto estetico minimale, che consente un controllo di precisione.



CARATTERISTICHE

- Capacità di refrigerazione: 2,6 kW**
- Classe energetica: **A**
- Potenza sonora: **63 dB (A)**
- Indice di efficienza energetica nominale: EER 2,8**
- Gas refrigerante: R290
- Niente tanica: smaltimento automatico della condensa
- Filtro antipolvere
- Telecomando multifunzione e display LCD
- Pratiche maniglie laterali e ruote
- Tubo flessibile per l'espulsione dell'aria incluso.

FUNZIONI

- **Raffrescamento, deumidificazione e ventilazione (3 velocità)**
- **Timer 24h**
- **Funzione Auto:** ottimizza il consumo energetico, regolando il raffrescamento in relazione alla temperatura dell'ambiente.
- **Funzioni Sleep e Silent:** per un maggior comfort termico e acustico.
- **Funzione Turbo:** massima velocità di ventilazione per un super fresco.
- **Funzione Follow Me:** rilevamento preciso della temperatura nel punto in cui si trova il telecomando.
- **Funzione Auto-Restart:** dopo black-out, si riavvia all'ultima funzione impostata.

* Condizioni di prova: potenza refrigerante massima (35°C / 80% UR).

** Condizioni di prova: secondo normativa EN 14511.

DATI TECNICI			DOLCECLIMA SILENT TO WIFI
CODICE PRODOTTO			02140
CODICE EAN			8021183021400
Capacità nominale di raffreddamento (1)	Pnominale	kW	2,6
Capacità nominale di riscaldamento (1)	Pnominale	kW	-
Potenza nominale assorbita per il raffreddamento (1)	PEER	kW	0,93
Assorbimento nominale per il raffreddamento (1)		A	4,0
Potenza nominale assorbita per il riscaldamento (1)	PCOP	kW	-
Assorbimento nominale per il riscaldamento (1)		A	-
Indice di efficienza energetica nominale (1)	EERd		2,8
Coefficiente di efficienza nominale (1)	COPd		-
Classe di efficienza energetica in raffreddamento (1)			A
Classe di efficienza energetica in riscaldamento (1)			-
Consumo di energia in modo "termostato spento"	PTO	W	1,0
Consumo di energia in modo "attesa" (EN 62301)	PSB	W	0,77
Consumo di energia per apparecchiature a singolo condotto (1) funzione raffreddamento	QSD	kWh/h	0,93
Consumo di energia per apparecchiature a singolo condotto (1) funzione riscaldamento	QSD	kWh/h	-
Tensione di alimentazione		V-F-Hz	220/240-1-50
Tensione di alimentazione (min/max)		V	198 / 264
Potenza assorbita massima in modalità raffreddamento (1)		W	1100
Assorbimento massimo in modalità raffreddamento (1)		A	5,6
Potenza assorbita massima in modalità riscaldamento (4)		W	-
Assorbimento massimo in modalità riscaldamento (4)		A	-
Capacità di deumidificazione (2)		l/h	1,5
Portata aria ambiente (max/med/min)		m³/h	355/-/-
Velocità di ventilazione			3
Tubo flessibile (lunghezza x diametro)		mm	1500 x 120
Portata massima telecomando (distanza/angolo)		m / °	8 / ±80°
Dimensioni (Larg. x Alt. x Prof.) (senza imballo)		mm	460 x 762 x 396
Dimensioni (Larg. x Alt. x Prof.) (con imballo)		mm	496 x 860 x 460
Peso (senza imballo)		kg	29,8
Peso (con imballo)		kg	34,3
Livello di pressione sonora (min-max) (3)		dB(A)	-/52
Livello di potenza sonora (solo interna) (EN 12102)	LWA	dB(A)	63
Grado di protezione degli involucri			IPX0
Gas refrigerante (5)		Tipo	R290
Potenziale di riscaldamento globale	GWP		3
Carica gas refrigerante		kg	0,23
Max pressione di esercizio		MPa	2,6
Max pressione di esercizio lato aspirazione		MPa	1,0
Limite Inferiore di Infiammabilità	LFL	kg/m³	0,038
Superficie minima del locale di installazione, uso e immagazzinamento		m²	12
Cavo di alimentazione (N° poli x sezione mmq)			3 x 1,0 / VDE
Fusibile			10AT
Marche di conformità			CE
Wi-fi integrato			✓

CONDIZIONI LIMITE DI FUNZIONAMENTO

Temperatura ambiente interno	Temperature massime di esercizio in raffreddamento	DB 35°C - WB 32°C
	Temperature minime di esercizio in raffreddamento	DB 17°C
	Temperature massime di esercizio in riscaldamento	-
	Temperature minime di esercizio in riscaldamento	-
Temperatura ambiente esterno	Temperature massime di esercizio in raffreddamento	DB 43°C - WB 32°C
	Temperature minime di esercizio in raffreddamento	DB 18°C - WB 16°C
	Temperature massime di esercizio in riscaldamento	-
	Temperature minime di esercizio in riscaldamento	-

(1) Condizioni di prova: i dati si riferiscono alla norma EN14511.

(2) Condizioni di prova in modalità deumidificazione: DB 30°C WB 27,1 °C

(3) Dichiarazione dati test in camera semi anecoica a 2 m di distanza, pressione minima in sola ventilazione

(4) Prova ad alto carico e resa massima in riscaldamento

(5) Apparecchiatura ermeticamente sigillata.

DOLCECLIMA SILENT 12

12.000 BTU/h* di potenza in classe A+



MASSIMA EFFICIENZA

Climatizzatore in classe A+ con consumi energetici ridotti del 11% (rispetto a Dolceclima Silent 12 P) per un comfort più sostenibile



BLUE AIR TECHNOLOGY

Tecnologia innovativa che genera un getto d'aria alto e profondo, che non investe direttamente gli occupanti, ma garantisce una perfetta distribuzione dell'aria nell'ambiente.



WI-FI INTEGRATO

Scaricando l'app OS Comfort è possibile gestire tutte le funzionalità dal proprio smartphone, anche fuori casa



CARATTERISTICHE

- Capacità di refrigerazione: 2,7 kW**
- Classe energetica: **A+**
- Potenza sonora: **65 dB (A)**
- Indice di efficienza energetica nominale: EER 3,1**
- Gas refrigerante: R290
- Niente tanica: smaltimento automatico della condensa
- Filtro antipolvere
- Telecomando multifunzione e display LCD
- Pratiche maniglie laterali e ruote
- Tubo flessibile per l'espulsione dell'aria incluso.

FUNZIONI

- **Raffrescamento, deumidificazione e ventilazione (3 velocità)**
- **Timer 24h**
- **Funzione Auto:** ottimizza il consumo energetico, regolando il raffrescamento in relazione alla temperatura dell'ambiente.
- **Funzioni Sleep e Silent:** per un maggior comfort termico e acustico.
- **Funzione Turbo:** massima velocità di ventilazione per un super fresco.
- **Funzione Follow Me:** rilevamento preciso della temperatura nel punto in cui si trova il telecomando.
- **Funzione Auto-Restart:** dopo black-out, si riavvia all'ultima funzione impostata.

* Condizioni di prova: potenza refrigerante massima (35°C / 80% UR).

** Condizioni di prova: secondo normativa EN 14511.

DATI TECNICI			DOLCECLIMA SILENT T2 A+ WIFI
CODICE PRODOTTO			02141
CODICE EAN			8021183021417
Capacità nominale di raffreddamento (1)	Pnominale	kW	
Capacità nominale di riscaldamento (1)	Pnominale	kW	-
Potenza nominale assorbita per il raffreddamento (1)	PEER	kW	0,85
Assorbimento nominale per il raffreddamento (1)		A	3,8
Potenza nominale assorbita per il riscaldamento (1)	PCOP	kW	-
Assorbimento nominale per il riscaldamento (1)		A	-
Indice di efficienza energetica nominale (1)	EERd		3,1
Coefficiente di efficienza nominale (1)	COPd		-
Classe di efficienza energetica in raffreddamento (1)			
Classe di efficienza energetica in riscaldamento (1)			-
Consumo di energia in modo "termostato spento"	PTO	W	1,0
Consumo di energia in modo "attesa" (EN 62301)	PSB	W	1,0
Consumo di energia per apparecchiature a singolo condotto (1) funzione raffreddamento	QSD	kWh/h	0,85
Consumo di energia per apparecchiature a singolo condotto (1) funzione riscaldamento	QSD	kWh/h	-
Tensione di alimentazione		V-F-Hz	220/240-1-50
Tensione di alimentazione (min/max)		V	198 / 264
Potenza assorbita massima in modalità raffreddamento (1)		W	1100
Assorbimento massimo in modalità raffreddamento (1)		A	6,3
Potenza assorbita massima in modalità riscaldamento (4)		W	-
Assorbimento massimo in modalità riscaldamento (4)		A	-
Capacità di deumidificazione (2)		l/h	1,5
Portata aria ambiente (max/med/min)		m³/h	358 / 289 / 213
Velocità di ventilazione			3
Tubo flessibile (lunghezza x diametro)		mm	1500 x 120
Portata massima telecomando (distanza/angolo)		m / °	8 / ±80°
Dimensioni (Larg. x Alt. x Prof.) (senza imballo)		mm	460 x 762 x 396
Dimensioni (Larg. x Alt. x Prof.) (con imballo)		mm	496 x 860 x 460
Peso (senza imballo)		kg	29,7
Peso (con imballo)		kg	35,1
Livello di pressione sonora (min-max) (3)		dB(A)	48-51
Livello di potenza sonora (solo interna) (EN 12102)	LWA	dB(A)	
Grado di protezione degli involucri			IPX0
Gas refrigerante (5)		Tipo	R290
Potenziale di riscaldamento globale	GWP		3
Carica gas refrigerante		kg	0,20
Max pressione di esercizio		MPa	2,6
Max pressione di esercizio lato aspirazione		MPa	1,0
Limite Inferiore di Infiammabilità	LFL	kg/m³	0,038
Superficie minima del locale di installazione, uso e immagazzinamento		m²	10
Cavo di alimentazione (N° poli x sezione mmq)			3 x 1,0 / VDE
Fusibile			10AT
Marche di conformità			CE
Wi-fi integrato			✓

CONDIZIONI LIMITE DI FUNZIONAMENTO

Temperatura ambiente interno	Temperature massime di esercizio in raffreddamento	DB 35°C - WB 32°C
	Temperature minime di esercizio in raffreddamento	DB 17°C
	Temperature massime di esercizio in riscaldamento	-
	Temperature minime di esercizio in riscaldamento	-
Temperatura ambiente esterno	Temperature massime di esercizio in raffreddamento	DB 43°C - WB 32°C
	Temperature minime di esercizio in raffreddamento	DB 18°C - WB 16°C
	Temperature massime di esercizio in riscaldamento	-
	Temperature minime di esercizio in riscaldamento	-

(1) Condizioni di prova: i dati si riferiscono alla norma EN14511.

(2) Condizioni di prova in modalità deumidificazione: DB 30°C WB 27,1 °C

(3) Dichiarazione dati test in camera semi anecoica a 2 m di distanza, pressione minima in sola ventilazione

(4) Prova ad alto carico e resa massima in riscaldamento

(5) Apparecchiatura ermeticamente sigillata.

DOLCECLIMA AIR PRO 14 HP



14.000 BTU/h* di potenza. Anche in pompa di calore



POMPA DI CALORE

Disponibile con funzione pompa di calore, per sostituire il riscaldamento tradizionale nelle stagioni intermedie o potenziarlo.



WI-FI INTEGRATO

Scaricando l'app OS Comfort è possibile gestirne tutte le funzionalità dal proprio smartphone, anche fuori casa



PURE SYSTEM

Dotato di sistema multi-filtraggio, composto da filtro elettrostatico (con funzione anti-polvere) e filtro a carboni attivi (efficace contro i cattivi odori).

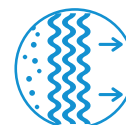

CARATTERISTICHE

- Capacità nominale di raffreddamento: 3,5 kW**
- Classe energetica: **A** / in riscaldamento **A+**
- Potenza sonora: **64 dB (A)**
- Indice di efficienza energetica nominale: EER 2,6**
- Gas refrigerante: R290
- Filtro antipolvere e a carboni attivi
- Telecomando multifunzione e display LCD
- Pratiche maniglie laterali e ruote
- Kit finestra e tubo flessibile per l'espulsione dell'aria inclusi.

FUNZIONI

- **Raffrescamento, riscaldamento, deumidificazione e ventilazione (3 velocità)**
- **Timer 24h**
- **Funzione Eco:** regola il raffrescamento in base alla temperatura ambiente per ottimizzare i consumi.
- **Funzioni Sleep e Silent:** per un maggior comfort termico e acustico.
- **Funzione Turbo:** massima velocità di ventilazione per un super fresco.
- **Funzione Blue Air/Auto:** velocità di ventilazione automatica per una gestione ottimale del flusso d'aria.
- **Funzione Follow Me:** rilevamento preciso della temperatura nel punto in cui si trova il telecomando.
- **Funzione Auto-Restart:** dopo black-out, si riavvia all'ultima funzione impostata.

* Condizioni di prova: potenza refrigerante massima (35°C / 80% UR).

** Condizioni di prova: secondo normativa EN 14511.

DATI TECNICI			DOLCECLIMA AIR PRO 14 HP WIFI
CODICE PRODOTTO			02029
CODICE EAN			8021183020298
Capacità nominale di raffreddamento (1)	Pnominale	kW	3,5
Capacità nominale di riscaldamento (1)	Pnominale	kW	2,9
Potenza nominale assorbita per il raffreddamento (1)	PEER	kW	1,35
Assorbimento nominale per il raffreddamento (1)		A	5,90
Potenza nominale assorbita per il riscaldamento (1)	PCOP	kW	1,05
Assorbimento nominale per il riscaldamento (1)		A	5,00
Indice di efficienza energetica nominale (1)	EERd		2,6
Coefficiente di efficienza nominale (1)	COPd		2,8
Classe di efficienza energetica in raffreddamento (1)			A
Classe di efficienza energetica in riscaldamento (1)			A+
Consumo di energia in modo "termostato spento"	PTO	W	1,0
Consumo di energia in modo "attesa" (EN 62301)	PSB	W	0,5
Consumo di energia per apparecchiature a singolo condotto (1) funzione raffreddamento	QSD	kWh/h	1,35
Consumo di energia per apparecchiature a singolo condotto (1) funzione riscaldamento	QSD	kWh/h	1,05
Tensione di alimentazione		V-F-Hz	220/240-1-50
Tensione di alimentazione (min/max)		V	198 / 264
Potenza assorbita massima in modalità raffreddamento		W	1450
Assorbimento massimo in modalità raffreddamento		A	8,0
Potenza assorbita massima in modalità riscaldamento (4)		W	1450
Assorbimento massimo in modalità riscaldamento (4)		A	8,0
Capacità di deumidificazione (2)		l/h	3,4
Portata aria ambiente (max/med/min)		m³/h	420 / 370 / 355
Velocità di ventilazione			3
Tubo flessibile (lunghezza x diametro)		mm	1500 x 150
Portata massima telecomando (distanza/angolo)		m / °	8 / ±80°
Dimensioni (Larg. x Alt. x Prof.) (senza imballo)		mm	490 x 765 x 425
Dimensioni (Larg. x Alt. x Prof.) (con imballo)		mm	535 x 890 x 487
Peso (senza imballo)		kg	35
Peso (con imballo)		kg	38
Livello di pressione sonora (min-max) (3)		dB(A)	50,6 - 52
Livello di potenza sonora (solo interna) (EN 12102)	LWA	dB(A)	64
Grado di protezione degli involucri			IPX0
Gas refrigerante (5)		Tipo	R290
Potenziale di riscaldamento globale	GWP		3
Carica gas refrigerante		kg	0,22
Max pressione di esercizio		MPa	2,6
Max pressione di esercizio lato aspirazione		MPa	1,0
Limite Inferiore di Infiammabilità	LFL	kg/m³	0,038
Superficie minima del locale di installazione, uso e immagazzinamento		m²	11
Cavo di alimentazione (N° poli x sezione mmq)			3 x 1,5
Fusibile			10AT
Marche di conformità			CE
Wi-fi integrato			✓

CONDIZIONI LIMITE DI FUNZIONAMENTO

Temperatura ambiente interno	Temperature massime di esercizio in raffreddamento	DB 35°C - WB 32°C
	Temperature minime di esercizio in raffreddamento	DB 16°C
	Temperature massime di esercizio in riscaldamento	DB 27°C - WB 21,1°C
	Temperature minime di esercizio in riscaldamento	DB 7°C - WB 3,6°C
Temperatura ambiente esterno	Temperature massime di esercizio in raffreddamento	DB 43°C - WB 32°C
	Temperature minime di esercizio in raffreddamento	DB 18°C - WB 16°C
	Temperature massime di esercizio in riscaldamento	DB 27°C - WB 21,1°C
	Temperature minime di esercizio in riscaldamento	DB 7°C - WB 3,6°C

(1) Condizioni di prova: i dati si riferiscono alla norma EN14511.

(2) Condizioni di prova in modalità deumidificazione: DB 30°C WB 27,1 °C

(3) Dichiarazione dati test in camera semi anecoica a 2 m di distanza, pressione minima in sola ventilazione

(4) Prova ad alto carico e resa massima in riscaldamento

(5) Apparecchiatura ermeticamente sigillata.

Etichette Energetiche

POMPE DI CALORE ARIA-ACQUA

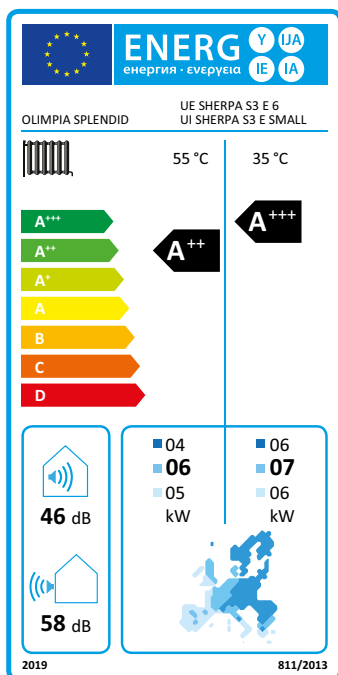

Classe di efficienza energetica da **A+++** a **D**

Riferimento normativa pompe di calore aria-acqua:
REGOLAMENTO (UE) N. 811/2013

POMPE DI CALORE ARIA-ACQUA CON ACCUMULO INTEGRATO PER SANITARIO

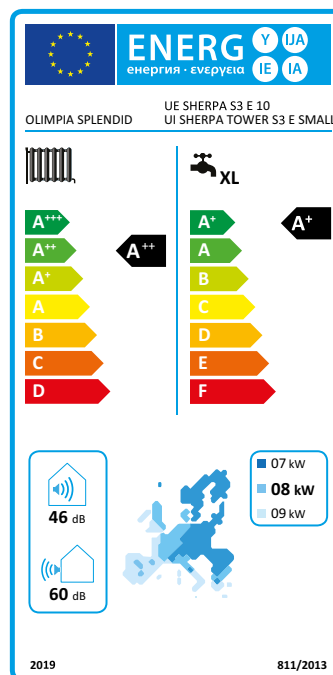

Classe di efficienza energetica da **A+++** a **D**
Classe di efficienza energetica sanitario da **A+** a **F**

Riferimento normativa pompe di calore aria-acqua con accumulo integrato:
REGOLAMENTO (UE) N. 811/2013

VENTILAZIONE MECCANICA CON RECUPERO DI CALORE

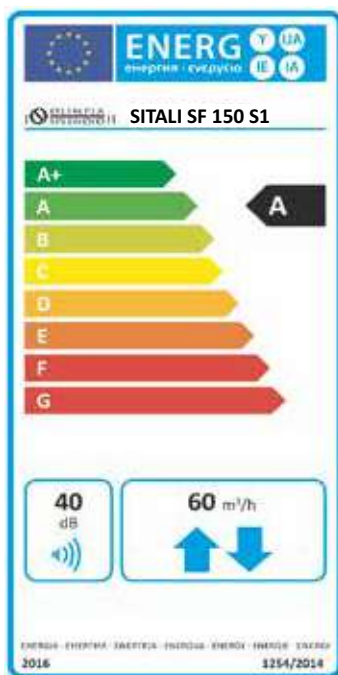

Classe di efficienza energetica da **A+** a **G**

Riferimento normativo ventilazione meccanica con recupero di calore:
REGOLAMENTO (UE) N. 1254/2014

SCALDACQUA IN POMPA DI CALORE

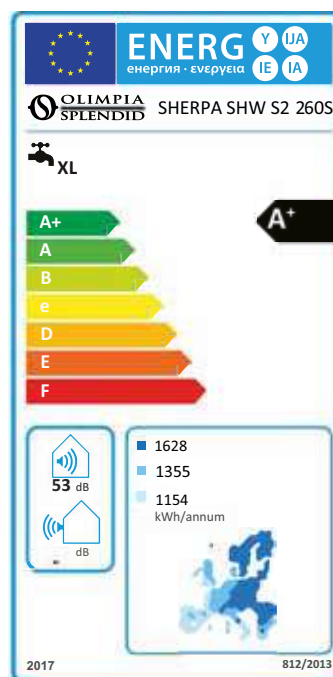

Classe di efficienza energetica da **A+** a **F**

Riferimento normativa scaldacqua in pompa di calore:
REGOLAMENTO (UE) N. 812/2013

CLIMATIZZATORI DOPPIO CONDOTTO (UNICO)

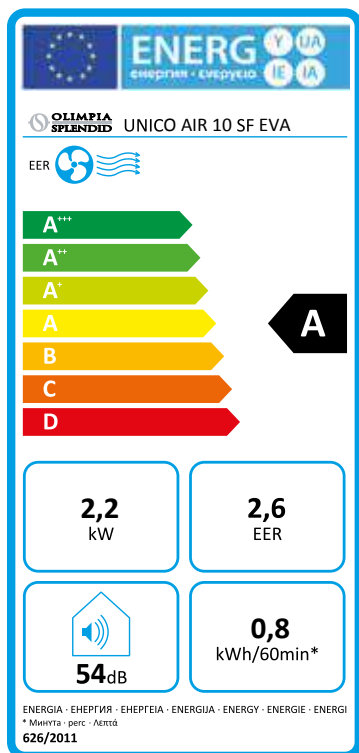

Classe di efficienza energetica da **A+++** a **D**

CLIMATIZZATORI SINGOLO CONDOTTO (PORTATILI)

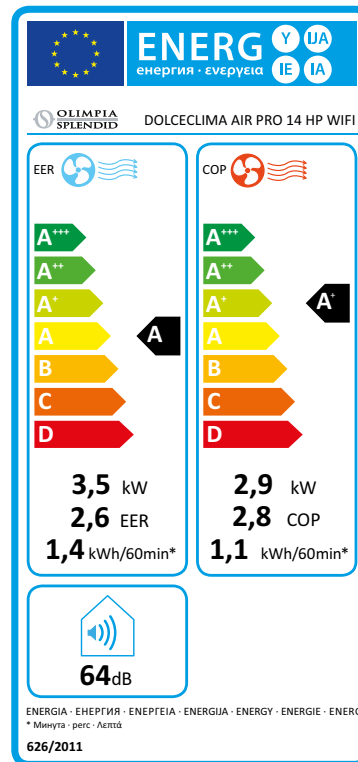

Classe di efficienza energetica da **A+++** a **D**

Riferimento normativa climatizzatori doppio condotto, singolo condotto e fissi split:
REGOLAMENTO (UE) N. 626/2011

CLIMATIZZATORI FISSI MONOSPLIT

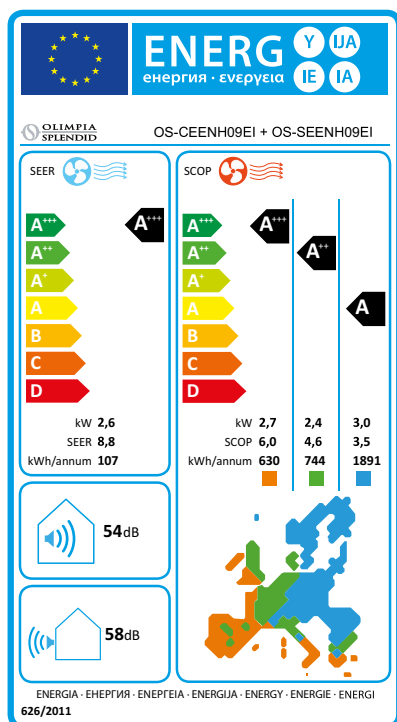

Classe di efficienza energetica da **A+++** a **D**

CLIMATIZZATORI FISSI MULTISPLIT

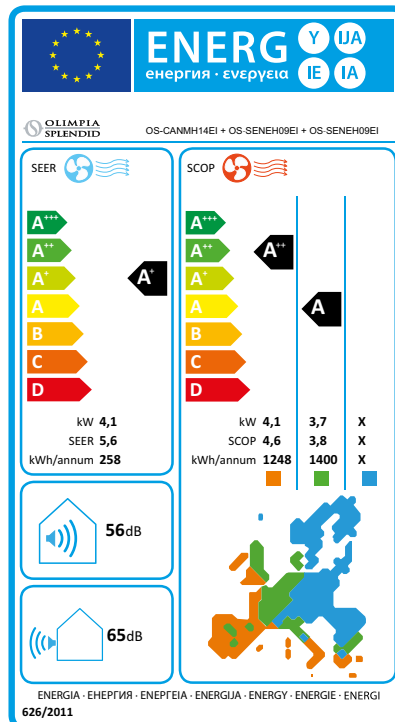

Classe di efficienza energetica da **A+++** a **D**

I dati tecnici e le combinazioni estetiche dei prodotti possono subire cambiamenti. Olimpia Splendid si riserva di modificarli in ogni momento.

Olimpia Splendid S.p.A.

Italy, Cellatica (BS) | Headquarter and Production Site

Italy, Gualtieri (RE) | Logistic Hub

France, Paris | Sales Subsidiary

Spain, Madrid | Sales Subsidiary

Germany, Hannover | Sales Subsidiary

USA, New York | Sales Subsidiary

Brazil, Itajaí | Sales Subsidiary

Australia, Melbourne | Sales Subsidiary

China, Shanghai | Trading Subsidiary



Scarica queste schede prodotto, i manuali tecnici e d'installazione e altri documenti inerenti le referenze a catalogo, nella nuova area download del sito internet **Olimpiasplesndid.it**

